

ECRAN DE PROTECTION

efficace dans tous les domaines



SARL **Pauli**
France



■ MADE
■ IN
■ GERMANY

Une protection efficace en matière d'hygiène avec des systèmes flexibles

La santé est le bien le plus précieux. En période d'augmentation des infections par des virus ou des agents pathogènes de la grippe, les entreprises doivent prendre des mesures de protection spéciales. Pour prévenir les infections par gouttelettes chez les employés et dans les contacts avec les clients, PauliFrance vous propose différents sets pour une protection hygiénique efficace, par exemple pour les comptoirs de vente, Bureaux d'accueil, zones d'accueil et comptoirs

Mobile ou installé de façon permanente

Les systèmes flexibles de protection contre les contaminations par gouttelettes sont disponibles sous forme de supports mobiles ou de modules installés de façon permanente, avec des tailles et des épaisseurs de vitres variables, avec ou sans passage et avec différentes finitions. Tout cela dans un ensemble pratique comprenant une feuille de mesure et des accessoires - des Connecteurs aux pinces et des poteaux jusqu'aux vis correspondantes. Tous les systèmes sont faciles à assembler et sont également sûrs, fonctionnels et d'un design moderne.

Fabriqués en Allemagne avec un niveau de qualité élevé et ces produits sont habituellement disponibles.

Faites confiance avec nous à la sécurité sur le lieu de travail !

Les avantages en un coup d'œil :

- Systèmes de montage pour les stands et les installations fixes (y compris les accessoires et la fiche de mesure)
- Ensembles de 1 à 3 panneaux
- Options de conception individuelle
- Large gamme de couleurs pour les ferrures
- Modèles spéciaux sur demande
- Made in Germany - des voies de transport courtes, une livraison fiable

Set-3078: 1 verre sans passage

MADE
IN
GERMANY

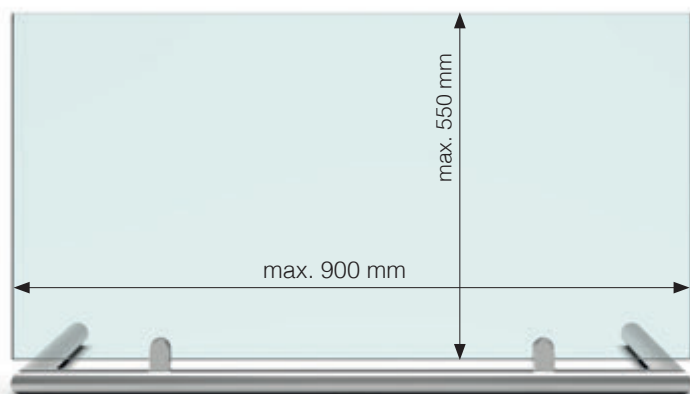

* Veuillez spécifier l'épaisseur du verre lors de la commande!
Le verre peut être inclus en option.



Réf.	Épaisseur du verre
Set-3078	4/6 mm*
Finition	
ZN12	Thermolaquage aspect Alu
ZN22	Effet inox brossé
RAL	Toutes les couleurs réalisables sur demande

Tube en inox brossé

Set-3079: 1 verre avec passage

MADE
IN
GERMANY

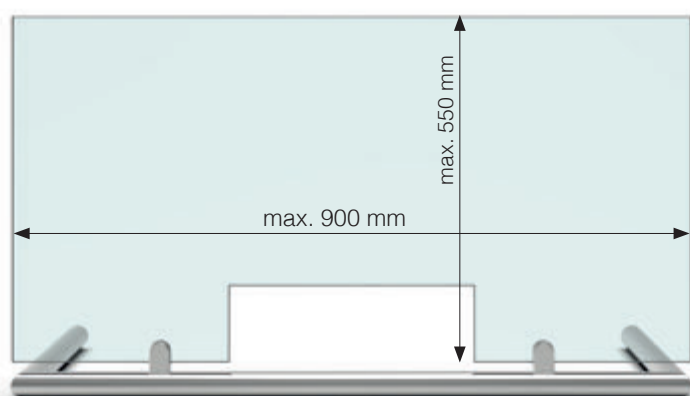

* Veuillez spécifier l'épaisseur du verre lors de la commande!
Le verre peut être inclus en option.



Réf.	Épaisseur du verre
Set-3079	4/6 mm*
Finition	
ZN12	Thermolaquage aspect Alu
ZN22	Effet inox brossé
RAL	Toutes les couleurs réalisables sur demande

Tube en inox brossé

Set-3077: 1 verre sans passage

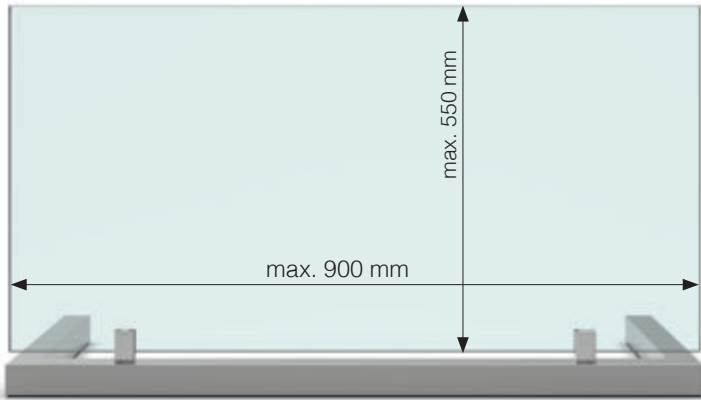

* Veuillez spécifier l'épaisseur du verre lors de la commande!
Le verre peut être inclus en option.



Réf.	Épaisseur du verre
Set-3077	4/6 mm*
Finition	
ZN12	Thermolaquage aspect Alu
ZN22	Effet inox brossé
RAL	Toutes les couleurs réalisables sur demande

Tube en inox brossé

Set-3076: 1 verre avec passage

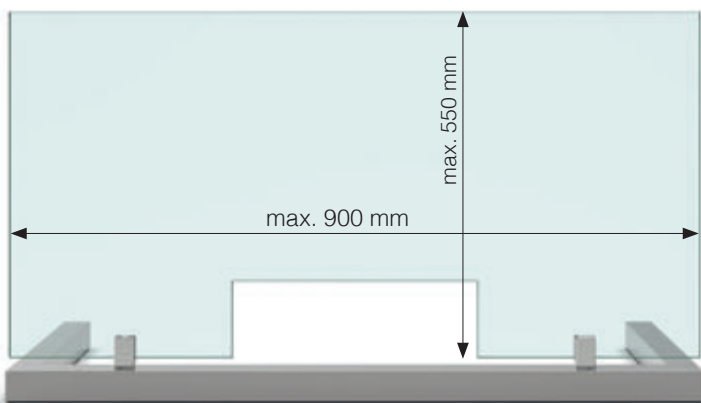

* Veuillez spécifier l'épaisseur du verre lors de la commande!
Le verre peut être inclus en option.



Réf.	Épaisseur du verre
Set-3076	4/6 mm*
Finition	
ZN12	Thermolaquage aspect Alu
ZN22	Effet inox brossé
RAL	Toutes les couleurs réalisables sur demande

Tube en inox brossé

Set-3087: 1 verre sans passage

MADE
IN
GERMANY

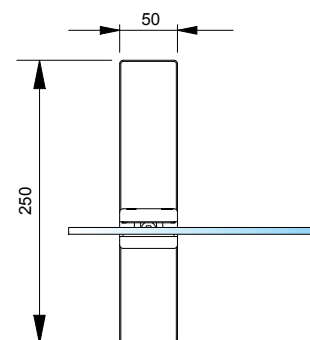
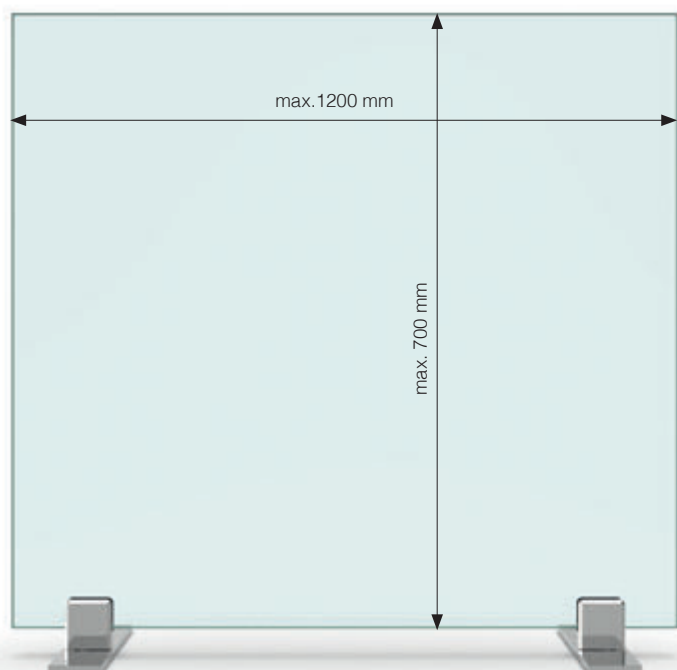

Réf.	Épaisseur du verre
Set-3087	6-12,76 mm*
Finition	
ZN12	Thermolaquage aspect Alu
ZN22	Effet inox brossé
RAL	Toutes les couleurs réalisables sur demande
VA2	Inox brossé mat

* Veuillez spécifier l'épaisseur du verre lors de la commande!
Le verre peut être inclus en option.

Platine en inox brossé

Set-3088: 1 verre avec passage

MADE
IN
GERMANY

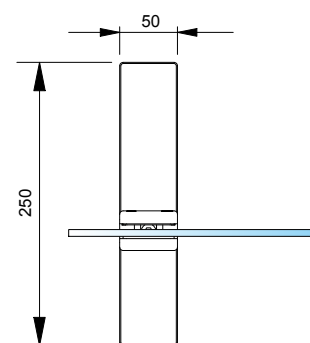
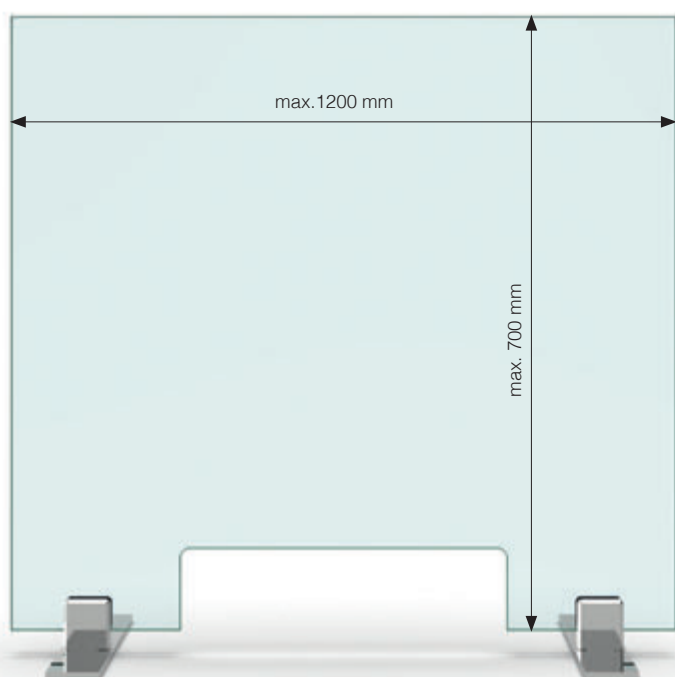

Réf.	Épaisseur du verre
Set-3088	6-12,76 mm*
Finition	
ZN12	Thermolaquage aspect Alu
ZN22	Effet inox brossé
RAL	Toutes les couleurs réalisables sur demande
VA2	Inox brossé mat

* Veuillez spécifier l'épaisseur du verre lors de la commande!
Le verre peut être inclus en option.

Platine en inox brossé

Set-3085: 1 verre sans passage

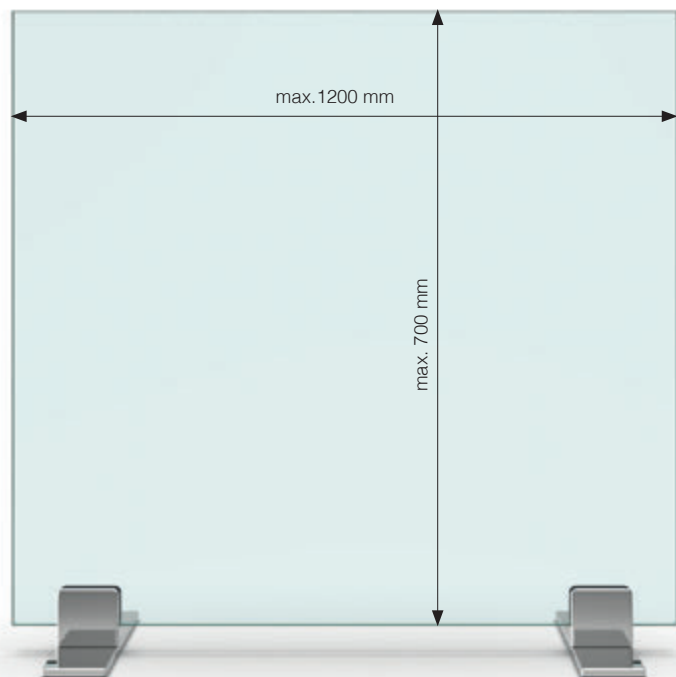

* Veuillez spécifier l'épaisseur du verre lors de la commande!
Le verre peut être inclus en option.



Réf.	Épaisseur du verre
Set-3085	6-12,76 mm*
Finition	
ZN12	Thermolaquage aspect Alu
ZN22	Effet inox brossé
RAL	Toutes les couleurs réalisables sur demande
VA2	Inox brossé mat

Platine en inox brossé

Set-3086: 1 verre avec passage

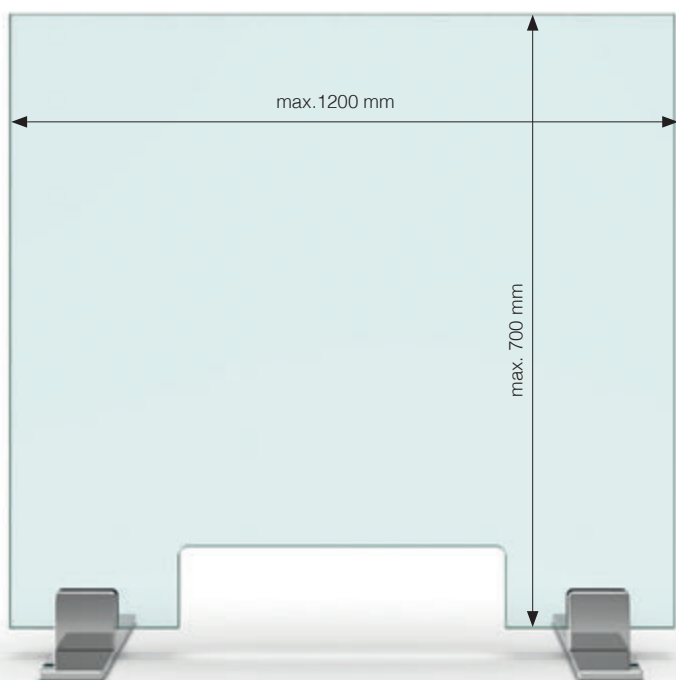

* Veuillez spécifier l'épaisseur du verre lors de la commande!
Le verre peut être inclus en option.



Réf.	Épaisseur du verre
Set-3086	6-12,76 mm*
Finition	
ZN12	Thermolaquage aspect Alu
ZN22	Effet inox brossé
RAL	Toutes les couleurs réalisables sur demande
VA2	Inox brossé mat

Platine en inox brossé

Set-3083: 1 verre sans passage

MADE
IN
GERMANY

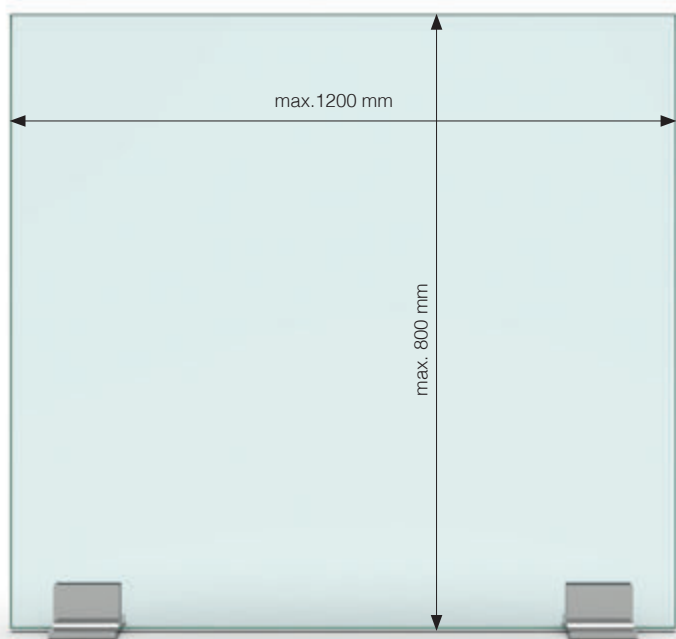

* Veuillez spécifier l'épaisseur du verre lors de la commande!
Le verre peut être inclus en option.

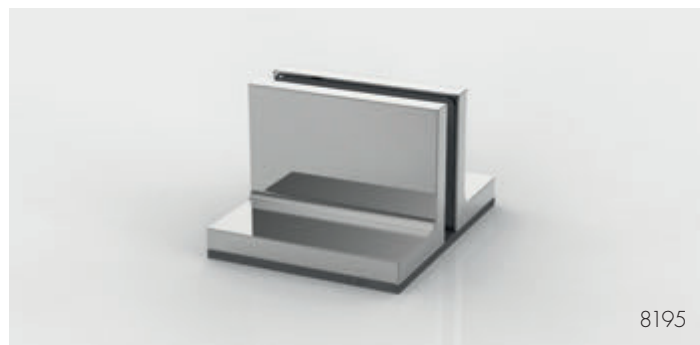

Réf.	Épaisseur du verre
Set-3083	6/8/10 mm*
Finition	
ZN5	Chromé brillant
ZNPVD22	Effet inox brossé
ZN35	Noir mat
RAL	Toutes les couleurs réalisables sur demande

Set-3084: 1 verre avec passage

MADE
IN
GERMANY

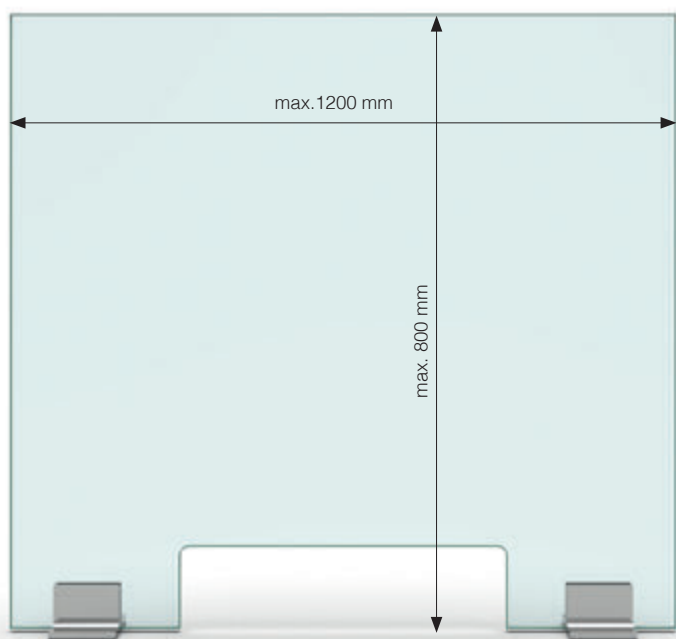

* Veuillez spécifier l'épaisseur du verre lors de la commande!
Le verre peut être inclus en option.

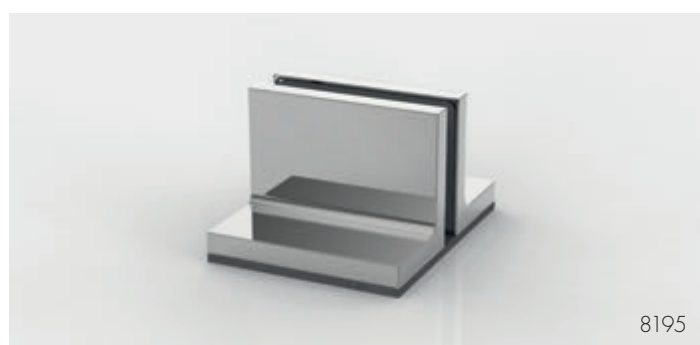

Réf.	Épaisseur du verre
Set-3084	6/8/10 mm*
Finition	
ZN5	Chromé brillant
ZNPVD22	Effet inox brossé
ZN35	Noir mat
RAL	Toutes les couleurs réalisables sur demande



Set-3089: 1 verre avec passage

MADE
IN
GERMANY

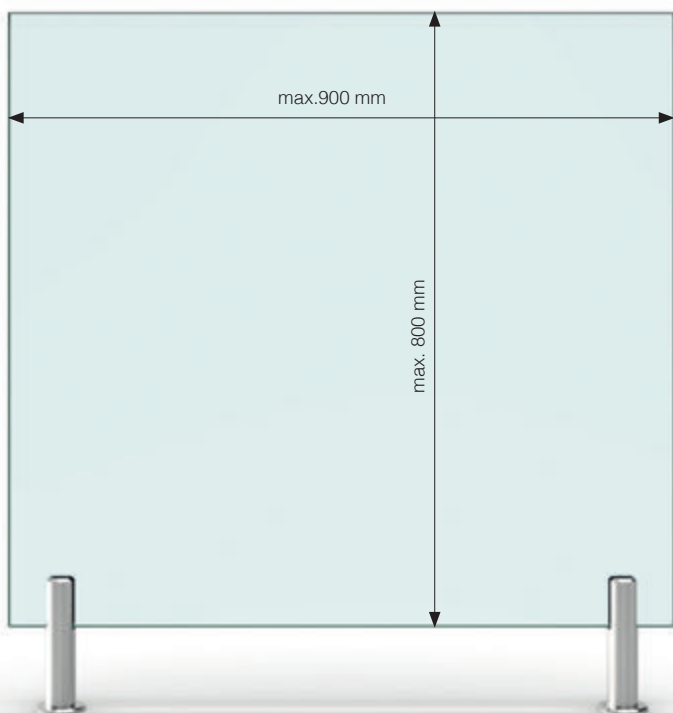

31322

Réf.	Épaisseur du verre
Set-3089	8-12,76 mm*
Finition	
VA	inox

* Veuillez spécifier l'épaisseur du verre lors de la commande!
Le verre peut être inclus en option.

Set-3074: 1 verre sans passage

Livraison à partir de l'été 2020

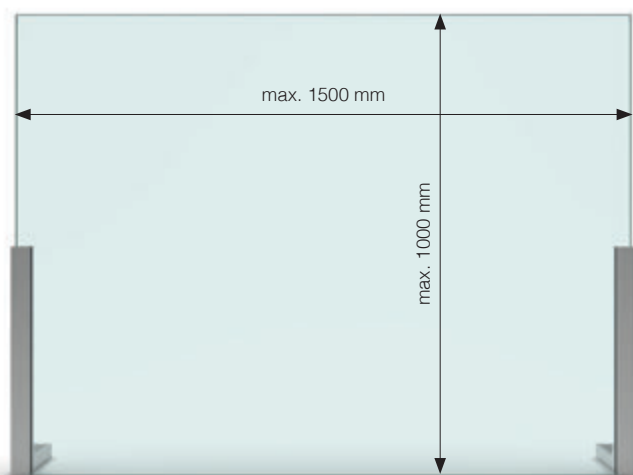

* Veuillez spécifier l'épaisseur du verre lors de la commande!
Le verre peut être inclus en option.



Réf.	Épaisseur du verre
Set-3074	6-10 mm*
Finition	
MS7	Chromé brillant
MSPVD22	Effet inox brossé
MS35	Noir Mat
RAL	Toutes les couleurs réalisables sur demande

Set-3090: 1 verre avec passage

Livraison à partir de l'été 2020

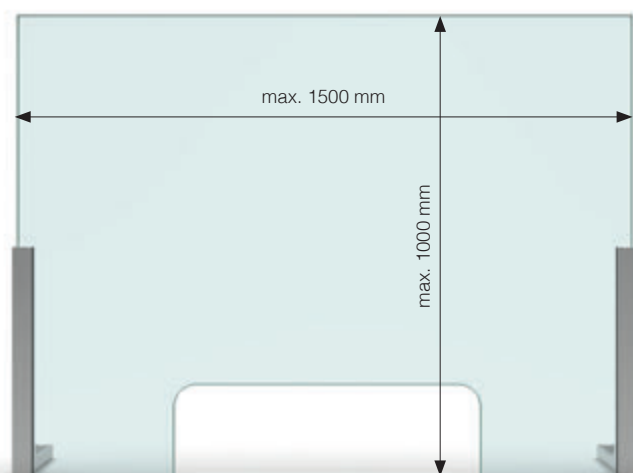

* Veuillez spécifier l'épaisseur du verre lors de la commande!
Le verre peut être inclus en option.



Réf.	Épaisseur du verre
Set-3090	6-10 mm*
Finition	
MS7	Chromé brillant
MSPVD22	Effet inox brossé
MS35	Noir mat
RAL	Toutes les couleurs réalisables sur demande

Set-3063: 1 verre sans passage

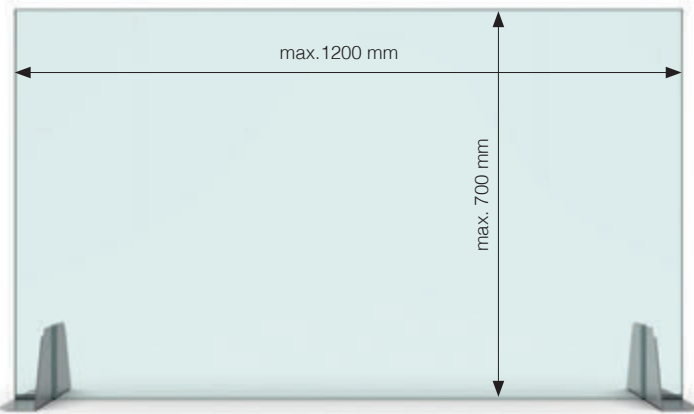

* Veuillez spécifier l'épaisseur du verre lors de la commande!
Le verre peut être inclus en option.

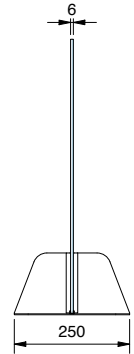

Réf.	Épaisseur du verre
Set-3063	6 mm*
Finition	
VA2	Inox brossé mat

Set-3062: 1 verre avec passage

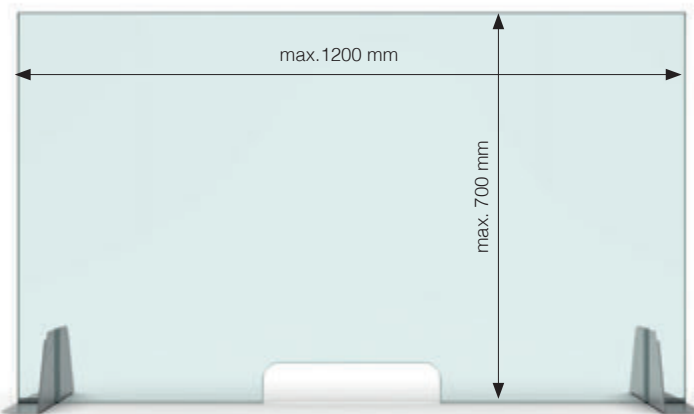

* Veuillez spécifier l'épaisseur du verre lors de la commande!
Le verre peut être inclus en option.

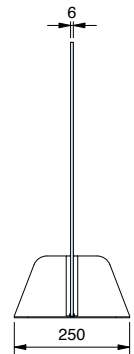

Art.-Nr. article no	Glasdicke glass thickness
Set-3062	6 mm*
Finition	
VA2	Inox brossé mat

Set-3099: 2 verres (90°) sans passage

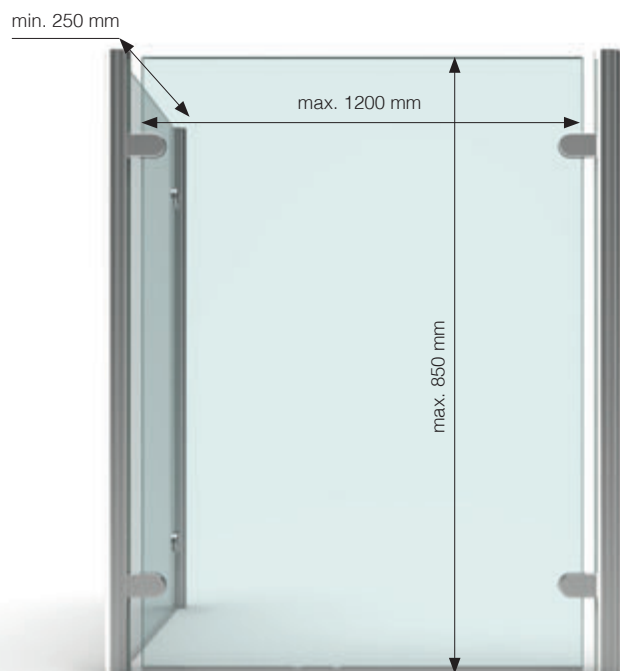

Réf.	Épaisseur du verre
Set-3099	4/6 mm*
Finition	
ZN12	Thermolaquage aspect Alu
ZN22	Effet inox brossé
RAL	Toutes les couleurs réalisables sur demande

Tube en inox brossé

* Veuillez spécifier l'épaisseur du verre lors de la commande!
Le verre peut être inclus en option.

Set-3098: 3 verres (90°) sans passage

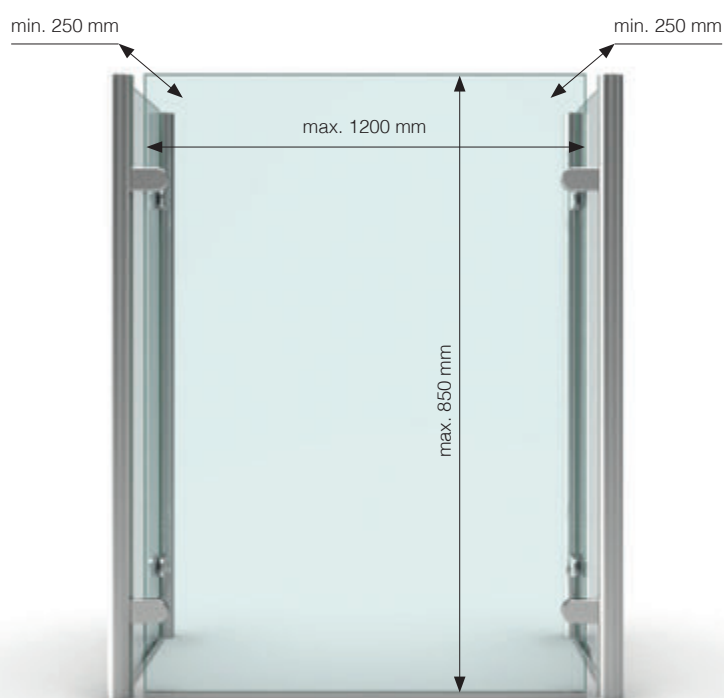

Réf.	Épaisseur du verre
Set-3098	4/6 mm*
Finition	
ZN12	Thermolaquage aspect Alu
ZN22	Effet inox brossé
RAL	Toutes les couleurs réalisables sur demande

Tube en inox brossé

* Veuillez spécifier l'épaisseur du verre lors de la commande!
Le verre peut être inclus en option.

Set-3097: 2 verres (90°) sans passage

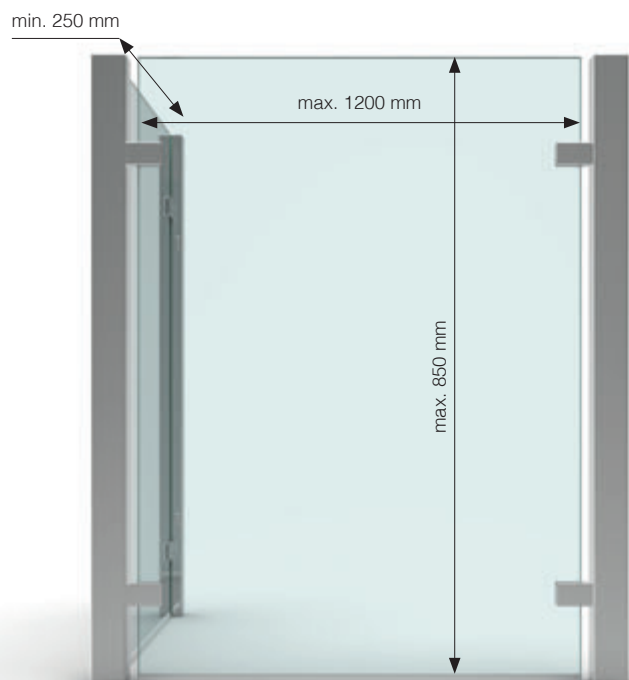

Réf.	Épaisseur du verre
Set-3097	4/6 mm*
Finition	
ZN12	Thermolaquage aspect Alu
ZN22	Effet inox brossé
RAL	Toutes les couleurs réalisables sur demande

Tube en inox brossé

* Veuillez spécifier l'épaisseur du verre lors de la commande!
Le verre peut être inclus en option.

Set-3096: 3 verres (90°) sans passage

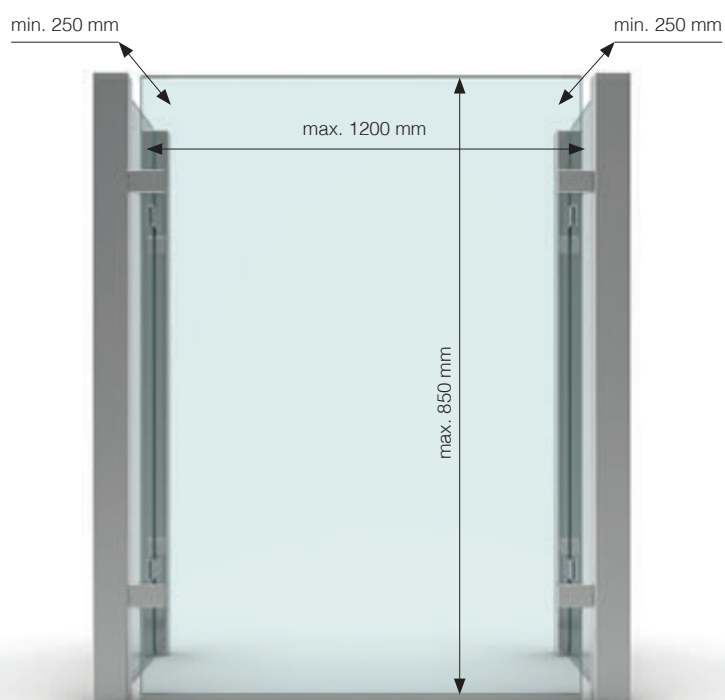

Réf.	Épaisseur du verre
Set-3096	4/6 mm*
Finition	
ZN12	Thermolaquage aspect Alu
ZN22	Effet inox brossé
RAL	Toutes les couleurs réalisables sur demande

Tube en inox brossé

* Veuillez spécifier l'épaisseur du verre lors de la commande!
Le verre peut être inclus en option.

Set-3094: 2 verres (90°) sans passage

MADE
IN
GERMANY

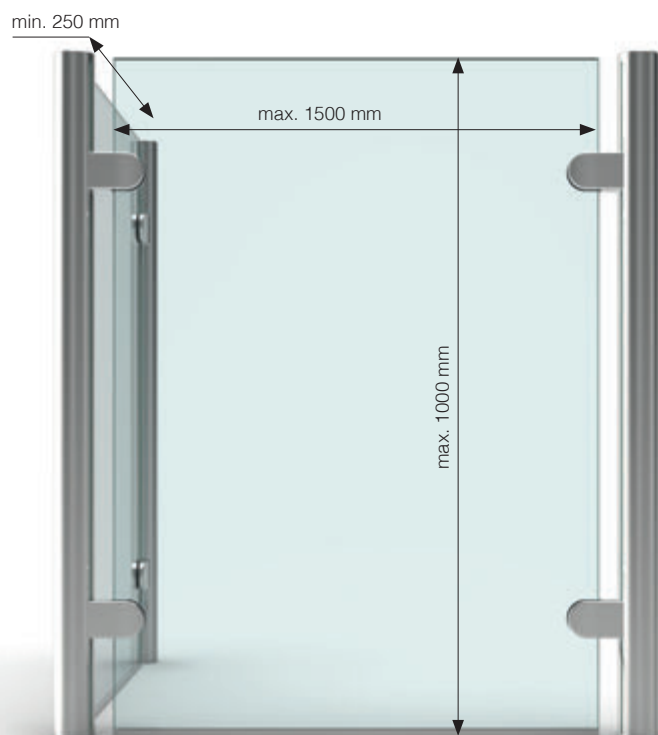

Réf.	Épaisseur du verre
Set-3094	6-10,76 mm*
Finition	
VA2	Inox brossé mat

* Veuillez spécifier l'épaisseur du verre lors de la commande!
Le verre peut être inclus en option.

Set-3095: 3 verres (90°) sans passage

MADE
IN
GERMANY

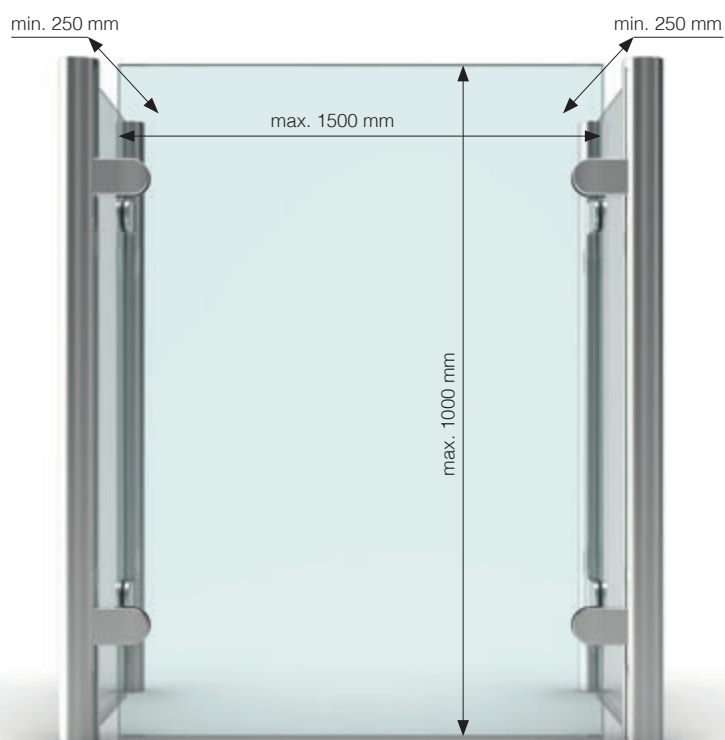

Réf.	Épaisseur du verre
Set-3095	6-10,76 mm*
Finition	
VA2	Inox brossé mat

* Veuillez spécifier l'épaisseur du verre lors de la commande!
Le verre peut être inclus en option.



Accessoires pour les Sets avec poteaux



LOCTITE® 638 Colle spéciale

- Séchage rapide
- Haute tenue
- Testée DVGW

Réf.	Contenu
1023300CTP	flacon de 10 ml
1023310CTP	flacon de 50 ml



Réf.	
4820VA	 Goupille de sécurité pour Set-3085/3086

Les perçages pour les goupilles de sécurité ne sont pas indiqués dans les plans du verre. Demander lors de la commande

Set-3092: 3 verres (90°) sans passage

MADE
IN
GERMANY

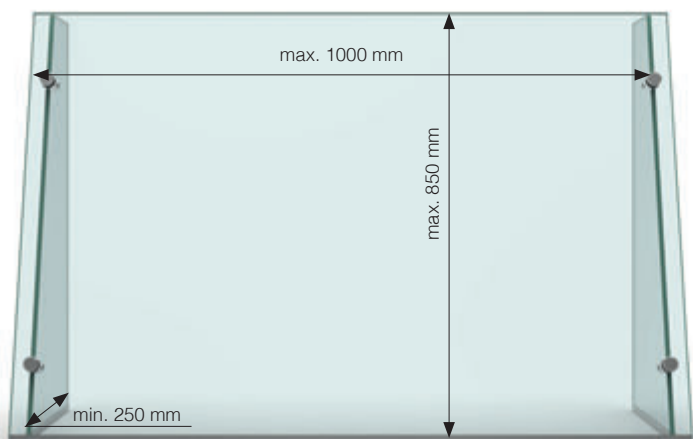

Réf.	Épaisseur du verre
Set-3092	6-10 mm*
Finition	
ZN5	Chromé brillant
ZN22	Effet inox brossé
RAL	Toutes les couleurs réalisables sur demande

* Veuillez spécifier l'épaisseur du verre lors de la commande! Le verre peut être inclus en option.



Set-3081: 3 verres (135°) avec passage

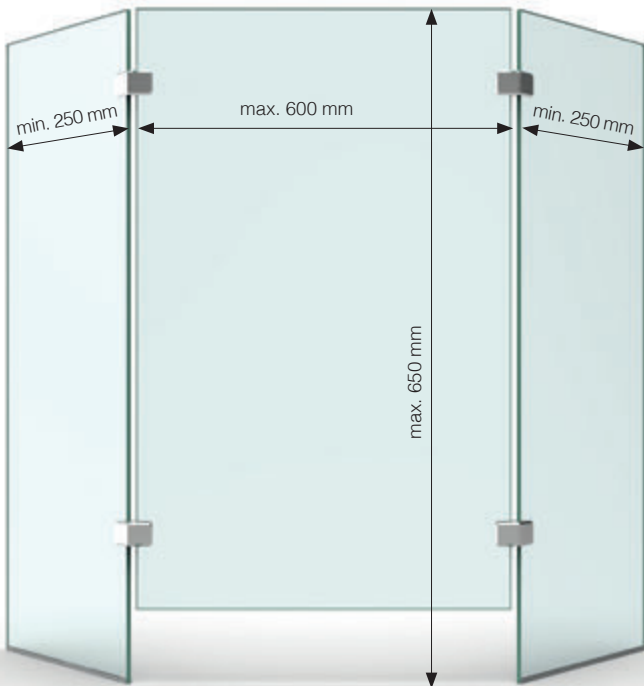

* Veuillez spécifier l'épaisseur du verre lors de la commande! Le verre peut être inclus en option.



4884

Réf.	Épaisseur du verre
Set-3081	5-8 mm*
Finition	
ZN5	Chromé brillant
ZN22	Effet inox brossé
RAL	Toutes les couleurs réalisables sur demande

Set-3082: 3 verres (90°) avec passage



* Veuillez spécifier l'épaisseur du verre lors de la commande! Le verre peut être inclus en option.



4885

Réf.	Épaisseur du verre
Set-3082	5-8 mm*
Finition	
ZN5	Chromé brillant
ZN22	Effet inox brossé
RAL	Toutes les couleurs réalisables sur demande

Set-3093: 3 verres avec passage

MADE
IN
GERMANY

Livraison à partir de l'été 2020

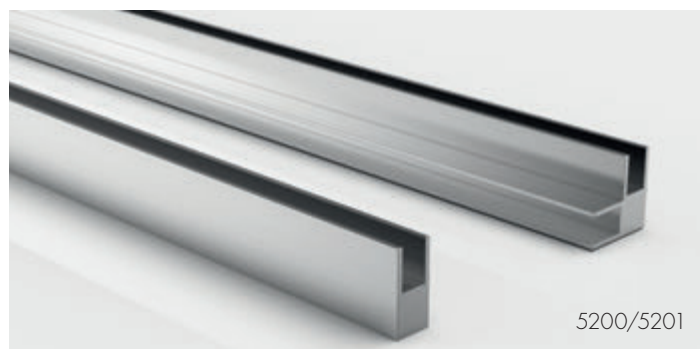
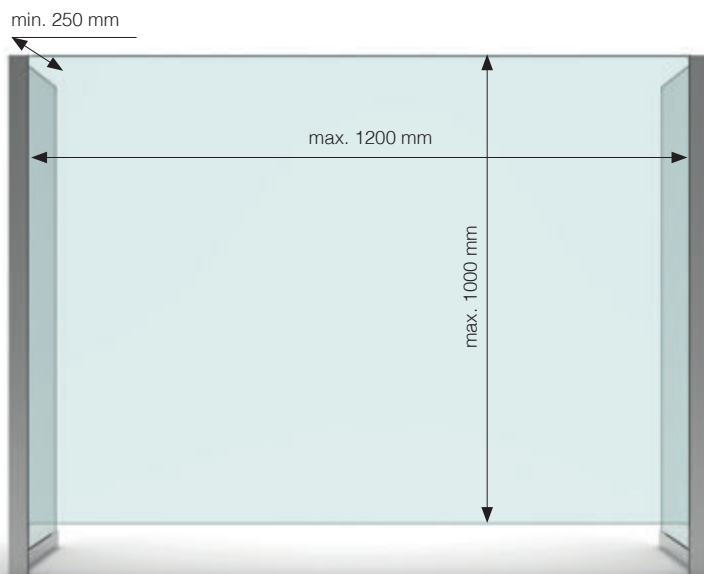

Réf.	Épaisseur du verre
Set-3093	≤ 8 mm*
Finition	
E6EV1	Anodisé Alu naturel
RAL	Toutes les couleurs réalisables sur demande

* Veuillez spécifier l'épaisseur du verre lors de la commande! Le verre peut être inclus en option.

Set-3075: 3 verres (135°) avec passage

MADE
IN
GERMANY

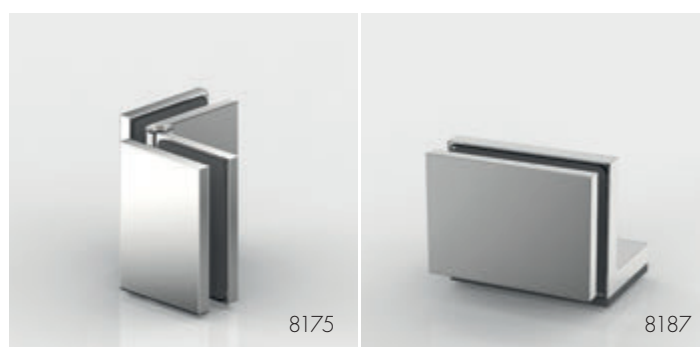
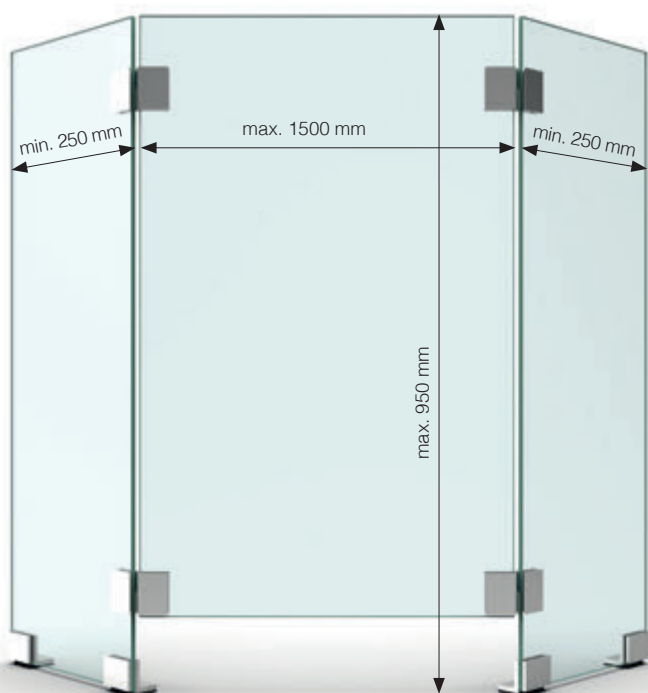

Réf.	Épaisseur du verre
Set-3075	6/8/10 mm*
Finition	
ZN5	Chromé brillant
ZNPVD22	Effet inox brossé
ZN35	Noir mat
RAL	Toutes les couleurs réalisables sur demande

* Veuillez spécifier l'épaisseur du verre lors de la commande! Le verre peut être inclus en option.

Débits de verre

Réf.		Épaisseur du verre
Glas-3078-V	verre avec Set-3078	4/6 mm*

Page 04

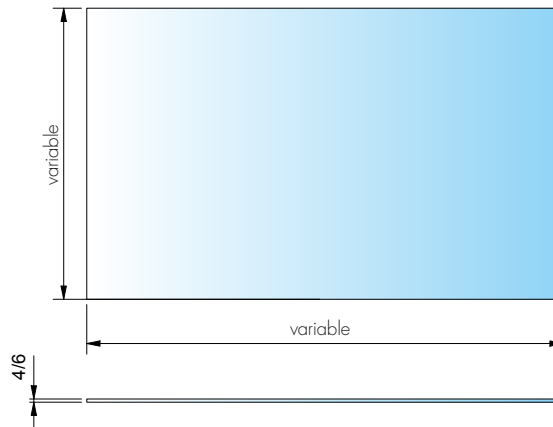

Réf.		Épaisseur du verre
Glas-3079-V	Verre avec Set-3079	4/6 mm*

Page 04

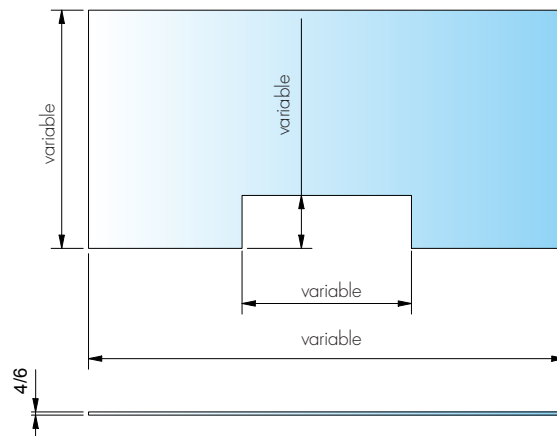

Réf.		Épaisseur du verre
Glas-3078-V	Verre avec Set-3077	4/6 mm*

Page 05

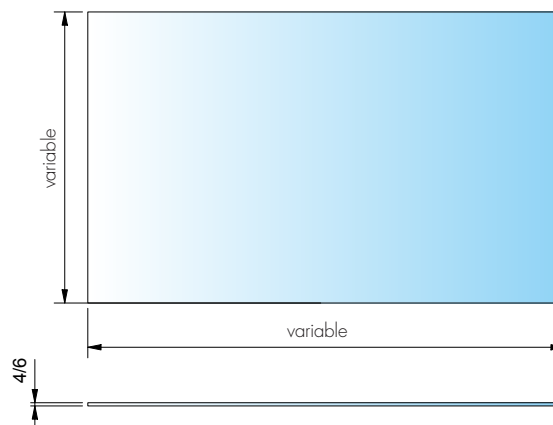

* Merci d'indiquer l'épaisseur du verre à la commande

Débits de verre

Réf.		Épaisseur du verre
Glas-3079-V	Verre avec Set-3076	4/6 mm*

Page 05

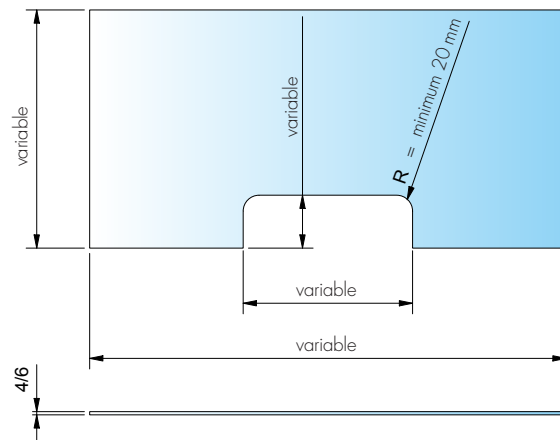

Réf.		Épaisseur du verre
Glas-3087-V	Verre avec Set-3087	6-12,76 mm*

Page 06

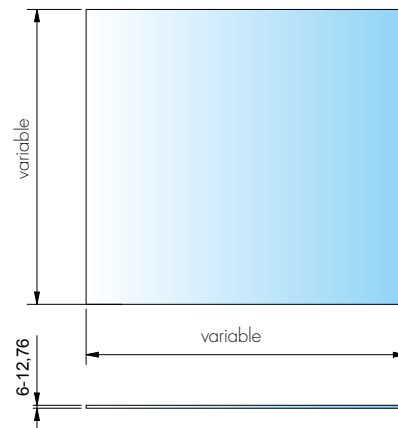

Réf.		Épaisseur du verre
Glas-3088-V	Verre avec Set-3088	6-12,76 mm*

Page 06

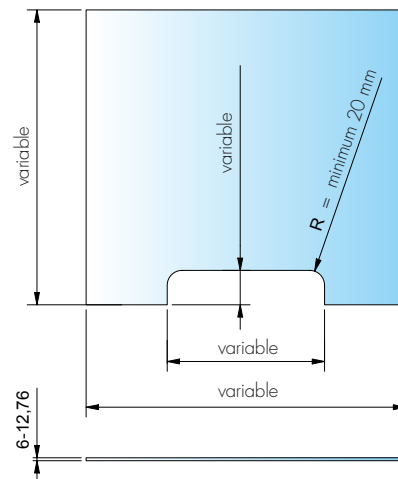

* Merci d'indiquer l'épaisseur du verre à la commande

Débits de verre

Réf.		Épaisseur du verre
Glas-3087-V	Verre avec Set-3085	6-12,76 mm*

Page 07

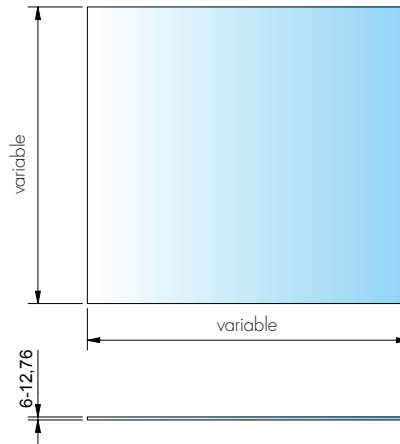

Réf.		Épaisseur du verre
Glas-3088-V	Verre avec Set-3086	6-12,76 mm*

Page 07

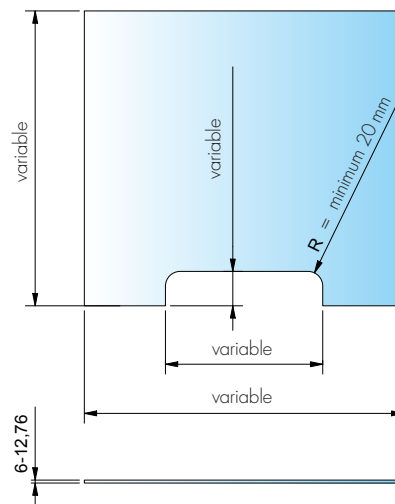

Réf.		Épaisseur du verre
Glas-3083-V	Verre avec Set-3083	6/8/10 mm*

Page 08

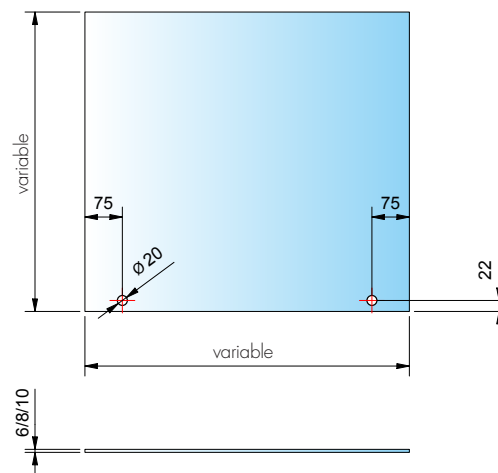

* Merci d'indiquer l'épaisseur du verre à la commande

Débits de verre

Réf.		Épaisseur du verre
Glas-3084-V	Verre avec Set-3084	6/8/10 mm*

Page 08

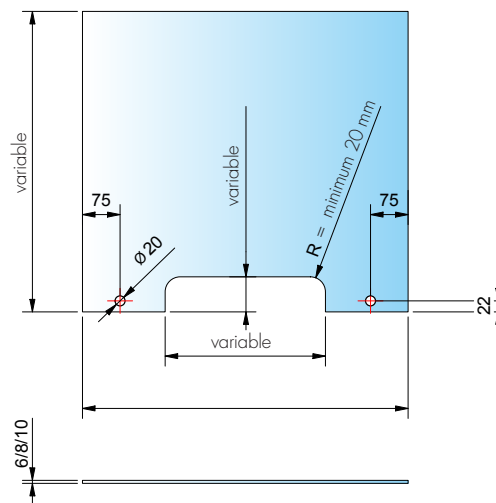

Réf.		Épaisseur du verre
Glas-3089-V	Verre avec Set-3089	8-12,76 mm*

Page 09

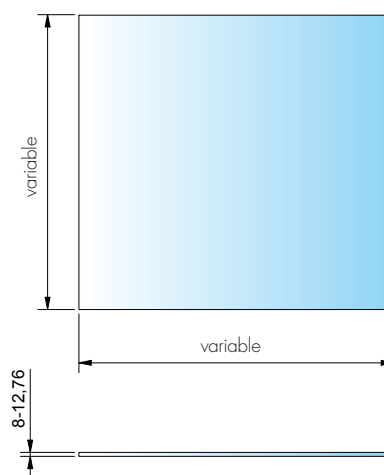

Réf.		Épaisseur du verre
Glas-3074-V	Verre avec Set-3074	6-10 mm*

Page 10

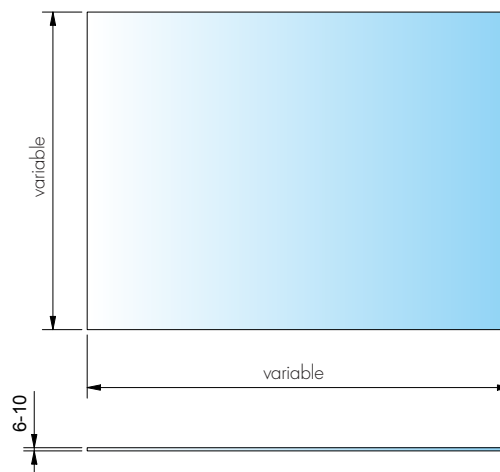

* Merci d'indiquer l'épaisseur du verre à la commande

Débits de verre

Réf.		Épaisseur du verre
Glas-3090-V	Verre avec Set-3090	6-10 mm*

Page 10

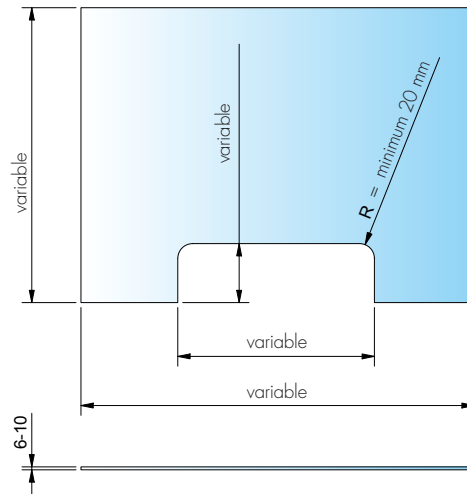

Réf.		Épaisseur du verre
Glas-3063-V	Verre avec Set-3063	6 mm*

Page 11

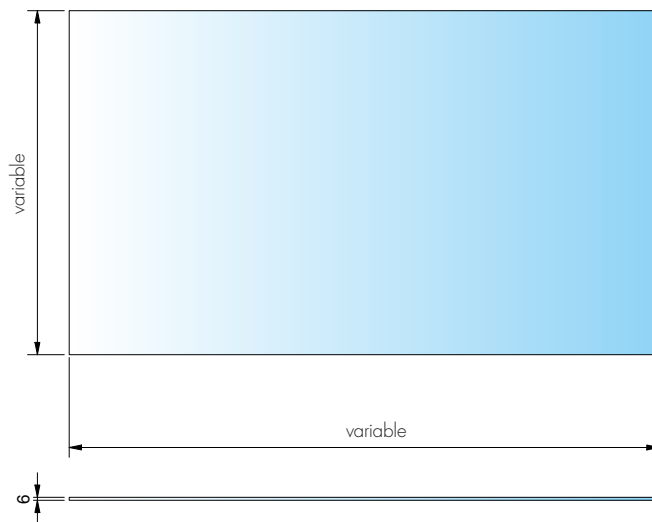

Réf.		Épaisseur du verre
Glas-3062-V	Verre avec Set-3062	6 mm*

Page 11

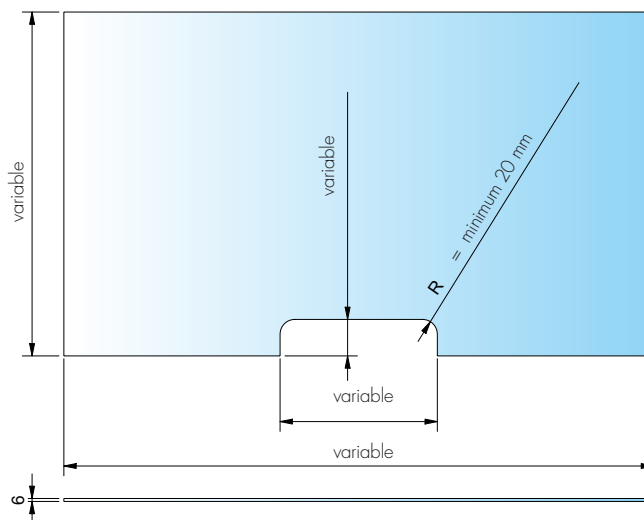

* Merci d'indiquer l'épaisseur du verre à la commande

Débits de verre

Réf.		Épaisseur du verre
Glas-3098-1-V	Verre avec	4/6 mm*
Glas-3098-2-V	Set-3098	

Page 12

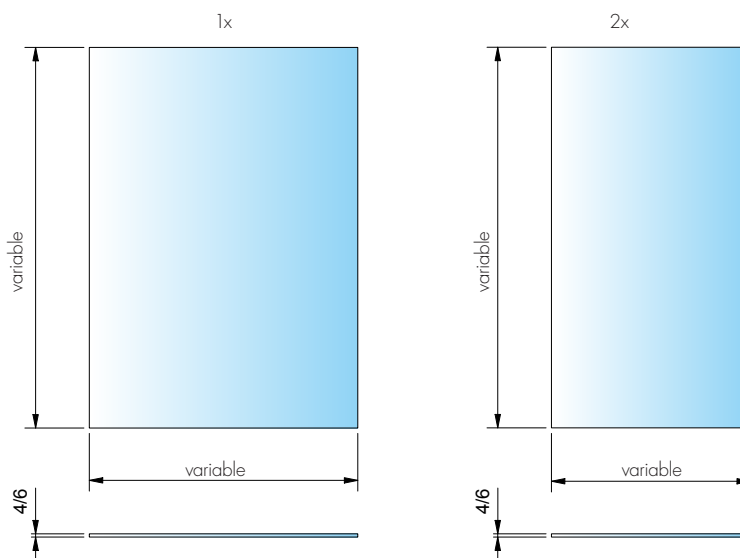

Réf.		Épaisseur du verre
Glas-3098-1-V	Verre avec	4/6 mm*
Glas-3098-2-V	Set-3099	

Page 12

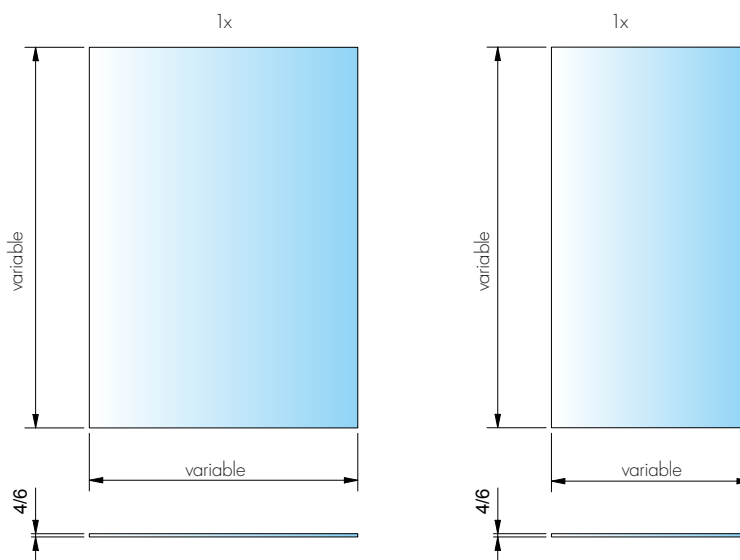

Réf.		Épaisseur du verre
Glas-3098-1-V	Verre avec	4/6 mm*
Glas-3098-2-V	Set-3096	

Page 13

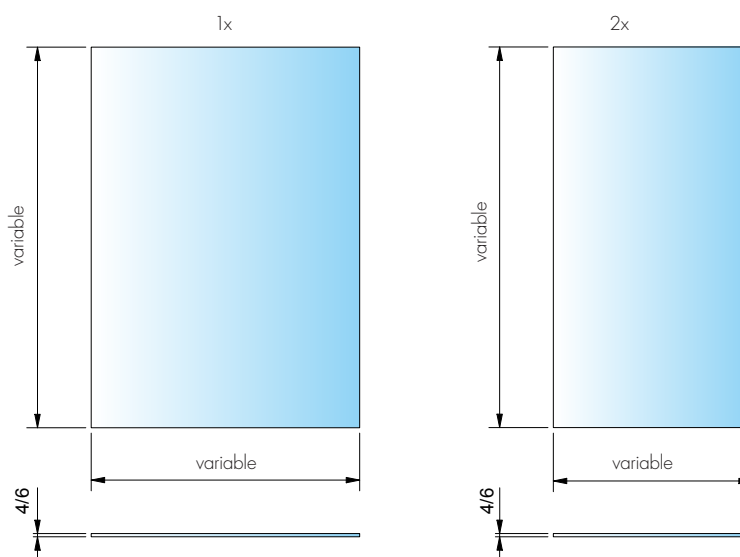

* Merci d'indiquer l'épaisseur du verre à la commande

Débits de verre

Réf.		Épaisseur du verre
Glas-3098-1-V	Verre avec	4/6 mm*
Glas-3098-2-V	Set-3097	

Page 13

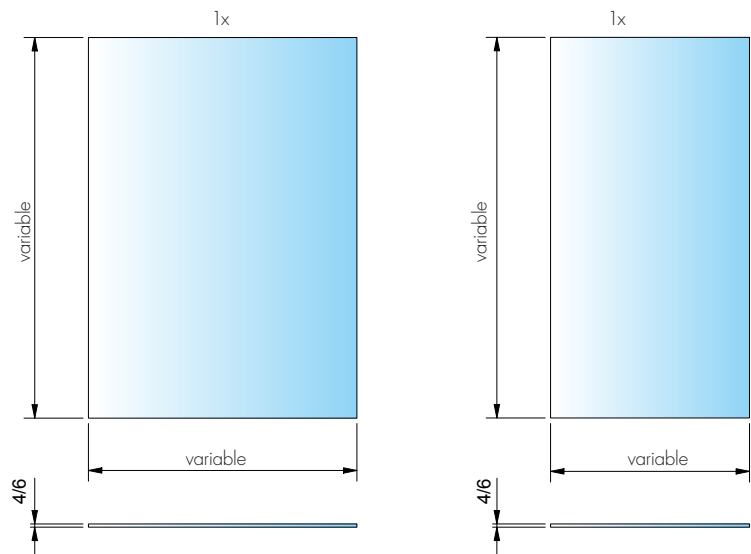

Réf.		Épaisseur du verre
Glas-3094-1-V	Verre avec	6-10,76 mm*
Glas-3094-2-V	Set-3094	

Page 14

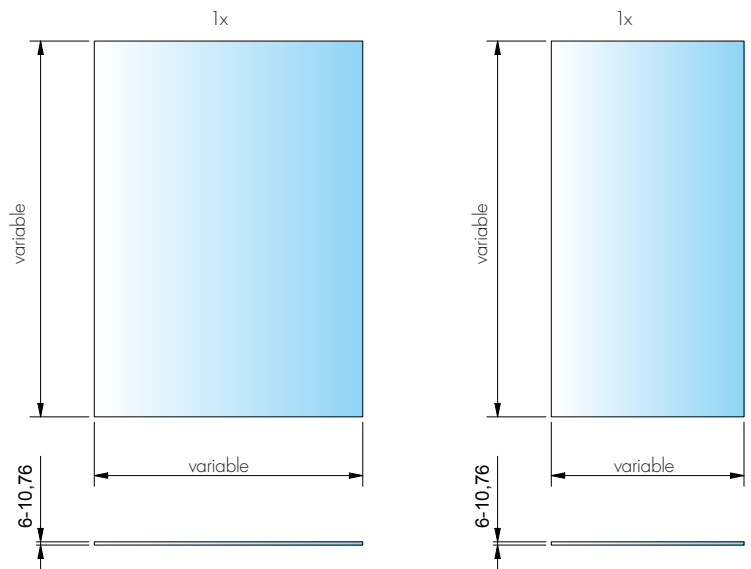

Réf.		Épaisseur du verre
Glas-3094-1-V	Verre avec	6-10,76 mm*
Glas-3094-2-V	Set-3095	

Page 14

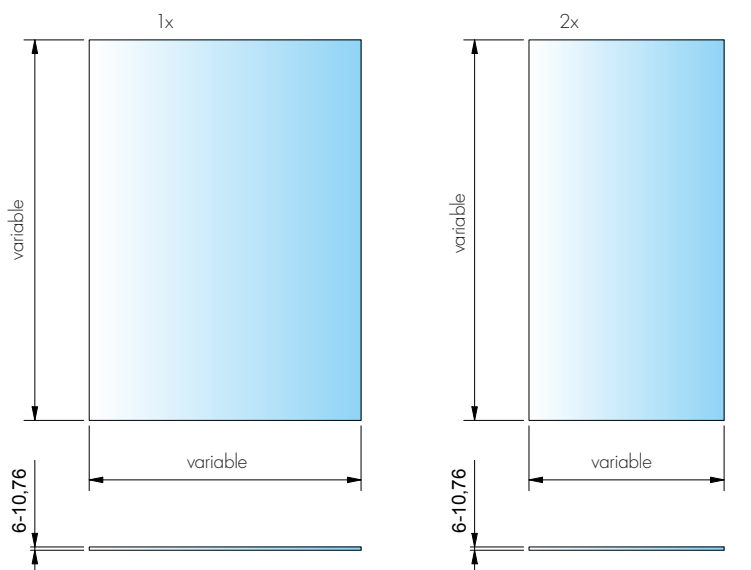

* Merci d'indiquer l'épaisseur du verre à la commande

Débits de verre

Réf.		Épaisseur du verre
Glas-3092-1-V	Verre avec	6-10 mm*
Glas-3092-2-V	Set-3092	

Page 16

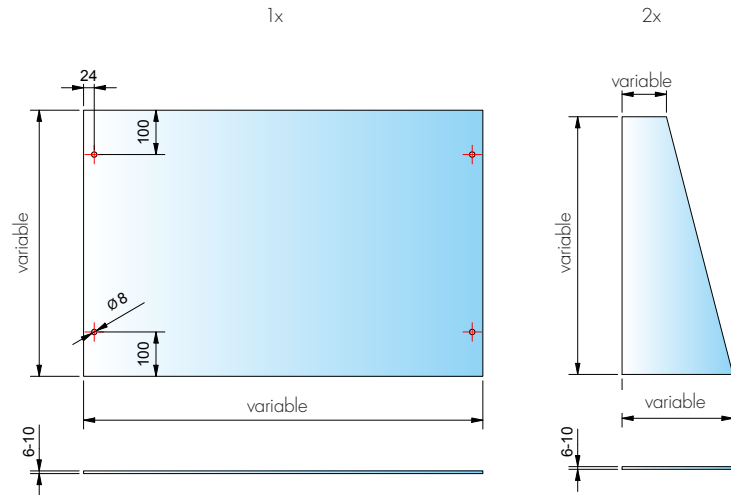

Réf.		Épaisseur du verre
Glas-3081-1-V	Verre avec	5-8 mm*
Glas-3081-2-V	Set-3081	

Page 17

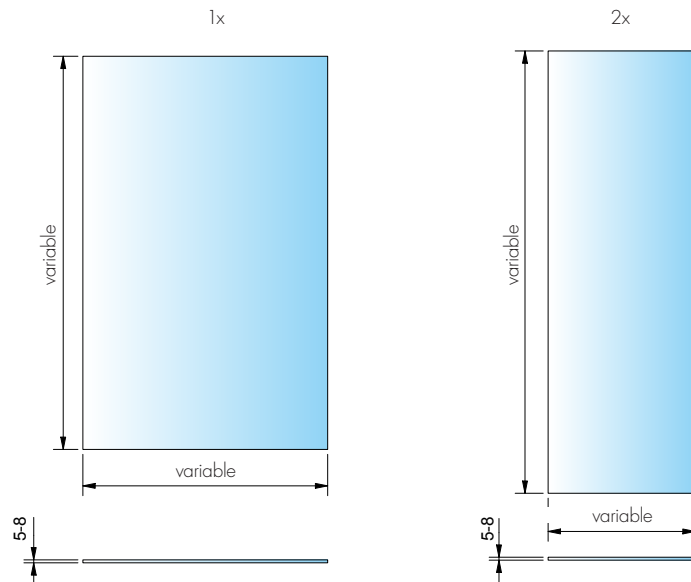

Réf.		Épaisseur du verre
Glas-3081-1-V	Verre avec	5-8 mm*
Glas-3081-2-V	Set-3082	

Page 17

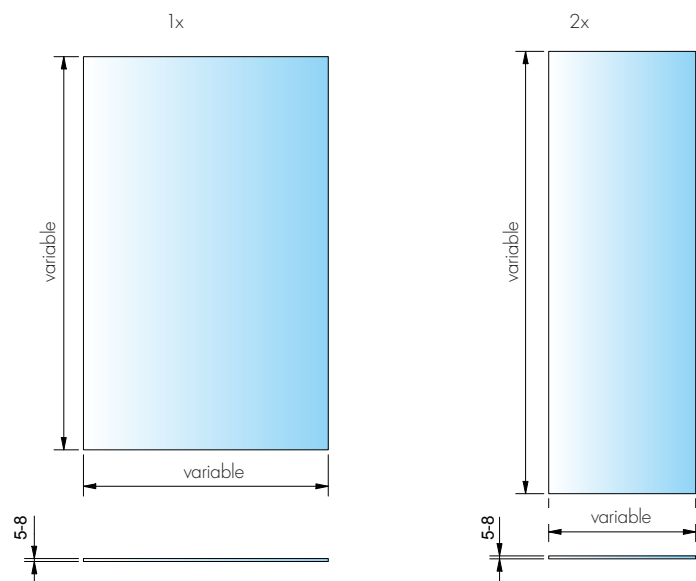

* Merci d'indiquer l'épaisseur du verre à la commande

Débîts de verre

Réf.	Épaisseur du verre
Glas-3093-1-V Verre avec Glas-3093-2-V Set-3093	≤ 8 mm*

Page 18

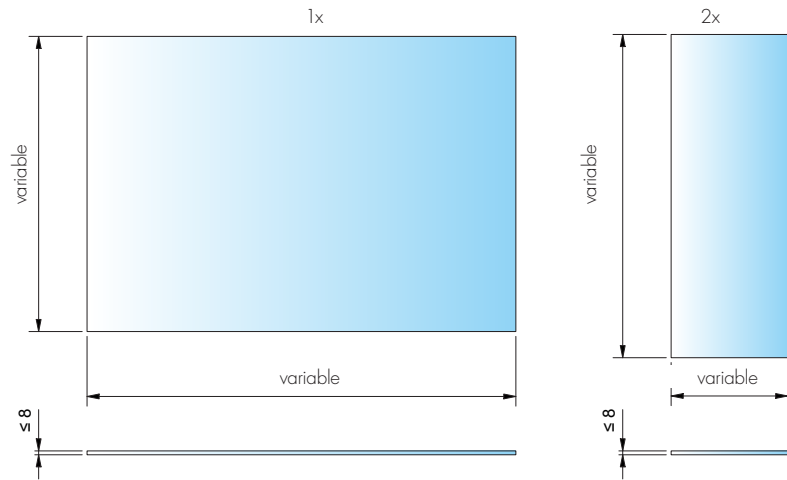

Réf.	Épaisseur du verre
Glas-3075-1-V Verre avec Glas-3075-2-V Set-3075	6/8/10 mm*

Page 18

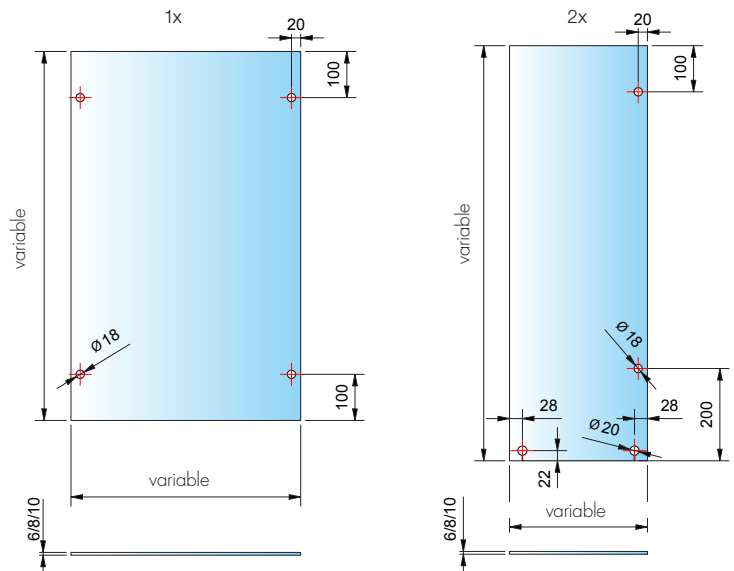

SARL **Pauli**

France

SARL Pauli France

1208 Avenue du Camp de Menthe
13090 Aix-En-Provence

Tél: +33 (0)4.42.58.18.13

Fax: +33 (0)4.42.58.27.12

www.paulifrance.fr

infos@paulifrance.fr