

EVERYSPACE

Systeme de portes coulissantes pour douches

Catalogue technique

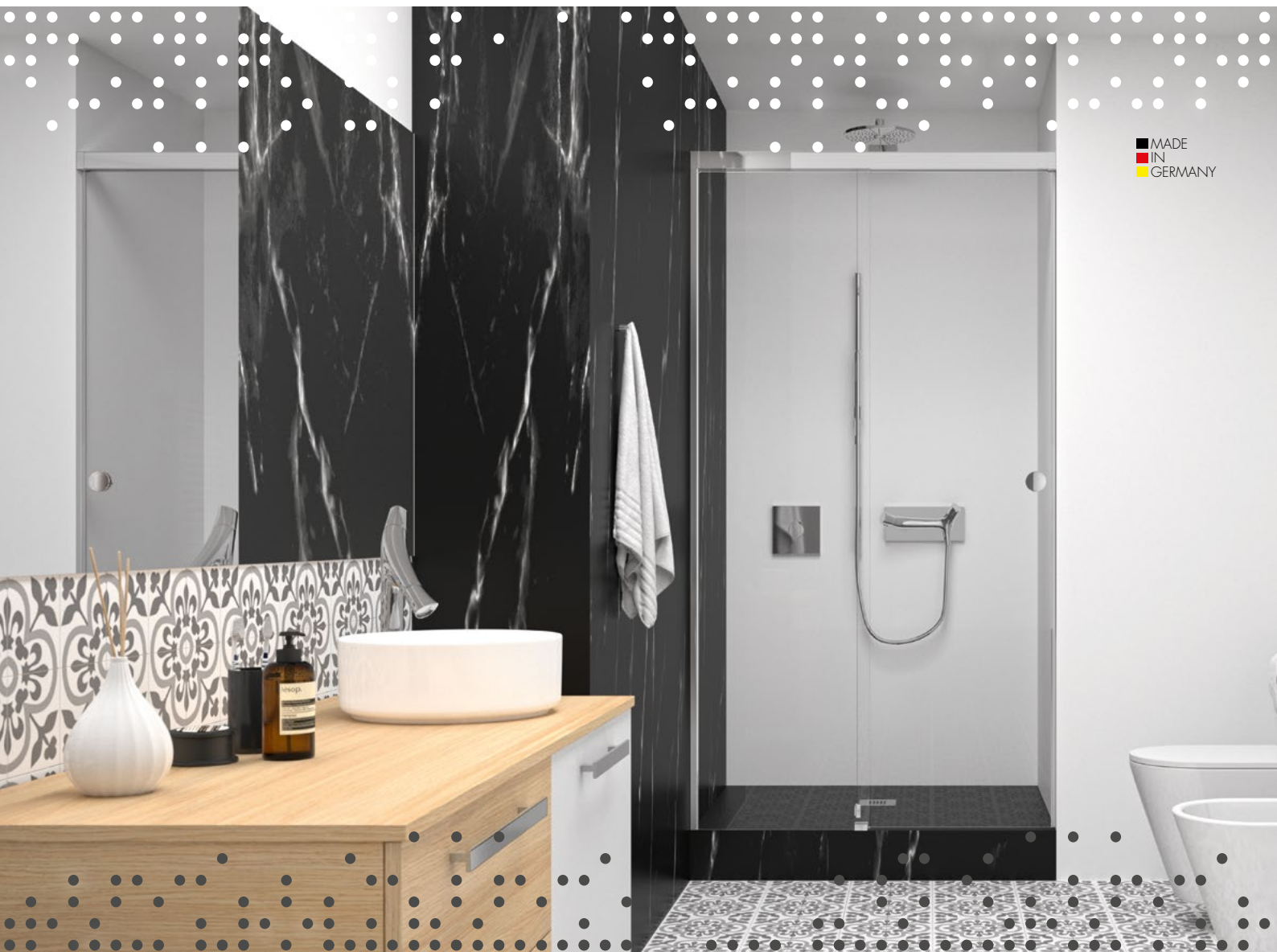

MADE
IN
GERMANY

SARL **Pauli**
France





Sommaire

Propriétés et points forts sélectionnés	08-09
Options de connexion du rail	10-11
Options de connexion partie latérale/partie fixe	12-17
Différentes connexions et fonctions d'arrêt	18-19
Montage et assemblage	20-23
Vue d'ensemble des composants	24-25
Composants	26-27
Douches encastrée	28-55
Douches d'angle	56-97
Douches en U	98-115
Solutions pour baignoires	116-150
Solutions spéciales	151
Notre service	152
Conseil d'entretien	153
Résumé technique	154

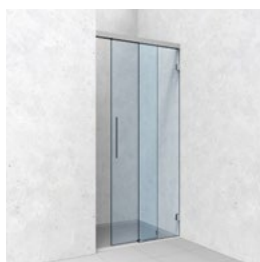
Table des matières – **Détails techniques des types****Type 104 (L/R)**

Douche encastrée: 1 coulissant avec 1 fixe page 32

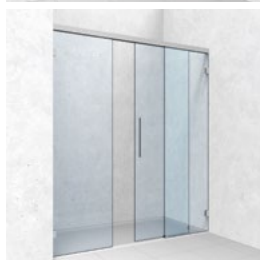
**Type 105 (L/R)**

Douche encastrée: 1 coulissant avec 2 fixes page 42

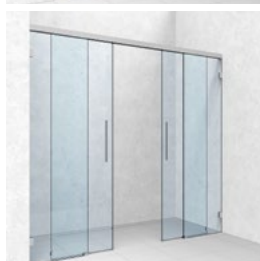
**Type 106**

Douche encastrée: 2 coulissants avec 2 fixes page 48

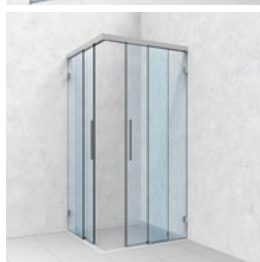
**Type 209**

Douche d'angle: 2 coulissants avec 2 fixes page 60

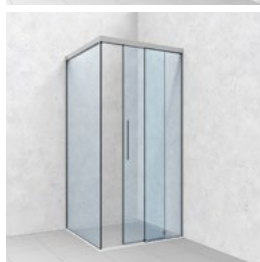
**Type 210 (L/R)**

Douche d'angle: 1 coulissant avec 1 partie latérale et 1 fixe page 74

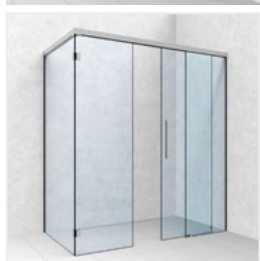
**Type 204 (L/R)**

Douche d'angle: 1 coulissant avec 2 fixes et 1 partie latérale page 92

Table des matières – **Détails techniques des types****Type 403 (L/R)**

Douche en U - pose au plafond : 1 coulissant avec 1 fixe et 2 parties latérales page 104

**Type 406**

Douche en U: 2 coulissants avec 2 parties fixes et 2 parties latérales.....page 110

**Type 601 (L/R)**

Solution autoportante sur baignoire : 1 coulissant avec 1 fixepage 124

**Type 601 (L/R)**

Solution sur baignoire - pose au plafond : 1 coulissant avec 1 fixepage 127

**Type 611**

Solution d'angle a coté de la baignoire : 2 coulissants avec 2 fixes page 130

**Type 615 (L/R)**

Solution d'angle a coté de la baignoire : 1 coulissant avec 1 fixe et 1 partie latérale page 136

**Type 606**

Solution encastrée sur baignoire : 2 coulissants avec 2 fixes page 144



Se doucher en beauté

souverain - inspirant - pure

Avec EVERYSPACE et EVERYSPACE COMFORT, nous avons franchi une nouvelle étape dans le domaine des portes coulissantes pour les salles de bains modernes. Au cours du développement, nous avons mis l'accent sur la conception, la facilité d'installation et la fiabilité. Le système est flexible et polyvalent - tout simplement idéal pour créer une valeur durable dans les projets privés et publics

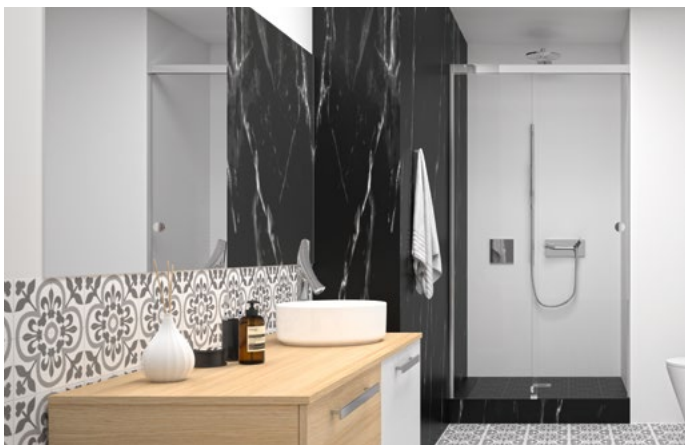

Douches encastrées



Douches avec pose au plafond



Plusieurs situations de douches à côté de la baignoire



Douches en U

Propriétés et **points forts** sélectionnés**Design, matériau** et **finition**

Tous les composants visibles ainsi que les éléments fonctionnels, de connexion et d'assemblage sont fabriqués à partir de **matériaux de haute qualité**.

Le système est particulièrement sûr, peu sujet à l'usure et offre également un aspect unique et précieux. La fonctionnalité a été testée et prouvée lors d'un essai d'endurance avec 50 000 cycles de fermeture (exigence EN 14428 : 20 000 cycles).

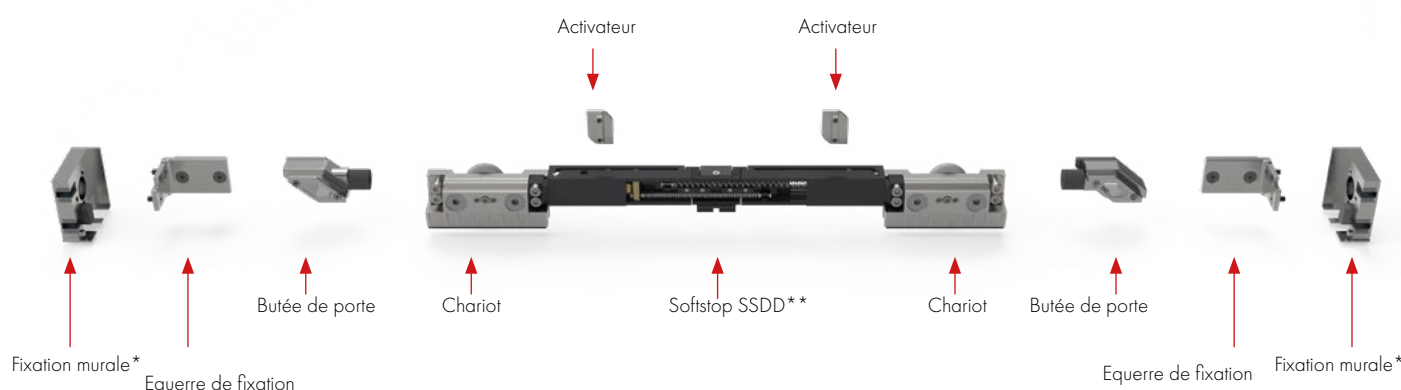

*avec fonction tampon intégrée

** Revêtement en poudre pour une meilleure mécanique

Notre système d'arrêt en douceur est doté d'un **amortisseur hydraulique à deux chambres** aux propriétés d'amortissement optimales. Les matériaux et les différents composants de Softstop sont choisis de manière à assurer des **propriétés d'amortissement optimales** même en cas de contact direct avec l'eau. Grâce à une **butée de porte supplémentaire et réglable en souplesse**, vous pouvez également réagir à des exigences ou à des conditions structurelles particulières.

Propriétés et **points forts** sélectionnés



Capot frontal pour le rail de guidage

Capot inférieur dans la zone du coulissant

Le système est fermé par le dessous avec un profil de remplissage. Ceci donne un aspect très élégant et assure une protection contre la saleté et l'eau.

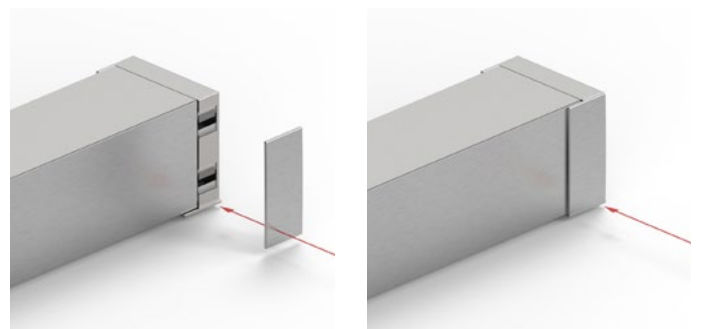

Par un petit capuchon superposé aux extrémités et aux connecteurs d'angle, toutes les surfaces de coupe du rail de guidage sont élégamment dissimulées.

Guide au sol pour un **nettoyage facile**

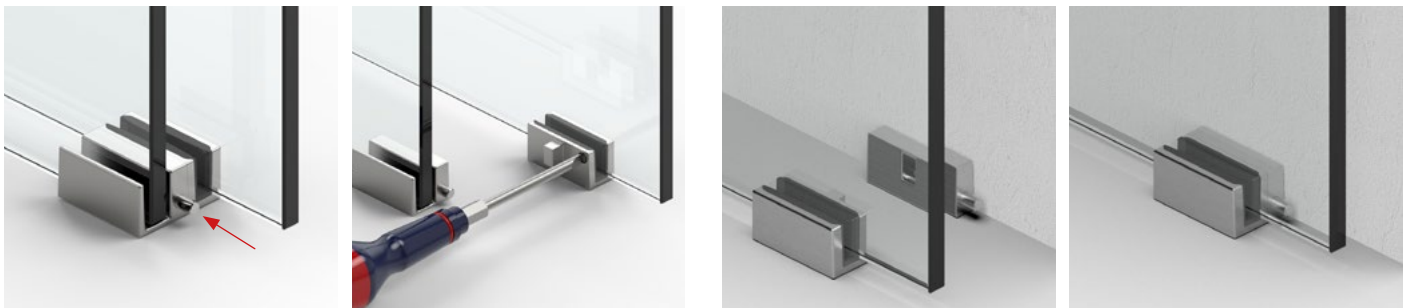

Guide au sol avec **dispositif de dégagement pour faciliter le montage** et le nettoyage, réduction énorme du bruit grâce à un **réglage presque sans jeu des épaisseurs de verre.**

Options de connexion du rail de guidage



Rail de guidage fixé sur le **panneau fixe**

Le rail de guidage est fixé au verre de 8 mm d'épaisseur au moyen d'une bande de pression et serré par des vis sans tête. Le joint habituel avec du silicone n'est pas nécessaire. En outre, il n'est pas nécessaire de fixer le rail de guidage au mur. Pour les douches d'angle jusqu'à 1200 mm, cela élimine les tensions dans le cadre supérieur dues au fait des murs qui ne sont pas à angle droit l'un par rapport à l'autre. Le fait qu'aucun trou dans le mur ne soit nécessaire rend le système encore plus flexible et réduit l'effort d'installation.



Rail de guidage **pincé sur le fixe**



Rail de guidage **fixé au mur**

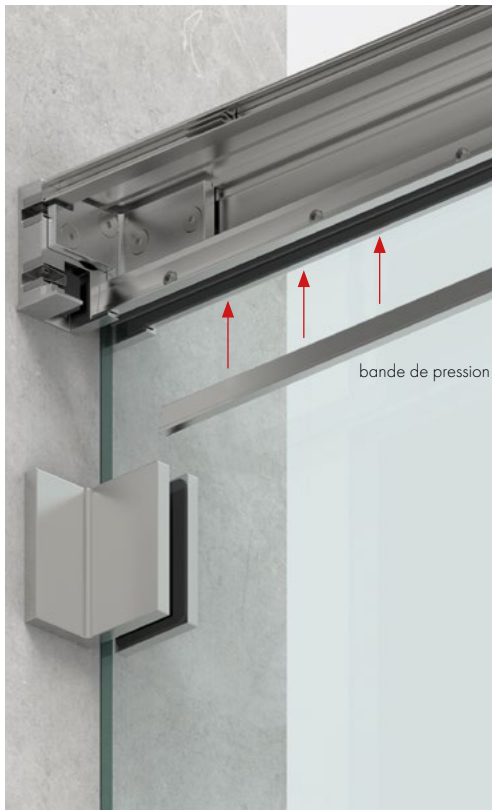

Options de connexion du **rail de guidage****Montage** dur rail de guidage **sur le fixe**

La bande de pression est insérée dans le rail de guidage rail ...



... et serrée avec les vis sans tête.



Pour une épaisseur de verre de 10 mm ou plus, le verre doit être siliconné.

Rail de guidage **posé au plafond**

- Percé en usine tous les 180 mm

Rail de guidage fixé sur la **partie latérale**

Options de connexion **partie latérale/partie fixe**

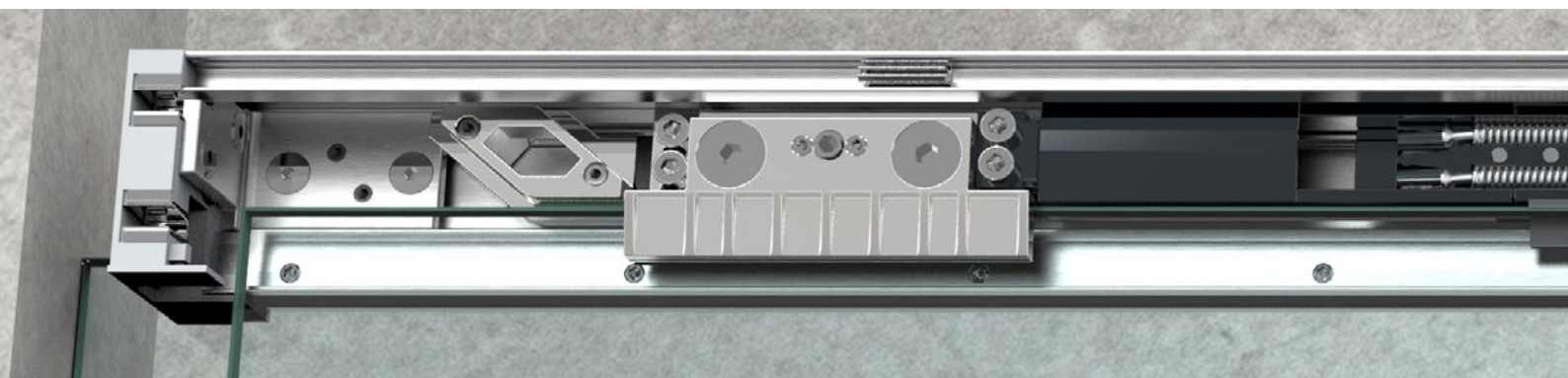

Profil U

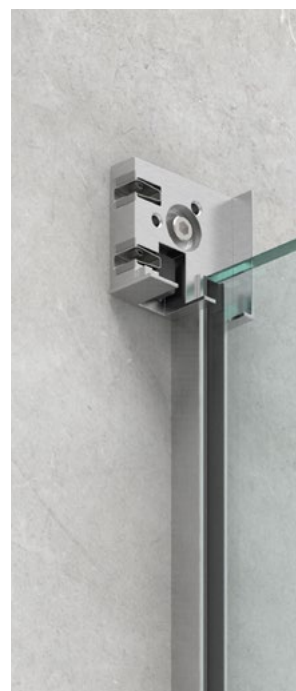

Avantage: pas de perçage du verre

Le profilé en U 5015 peut être inséré dans les raccords muraux. Le système est rendu encore plus stable grâce à cette connexion et la coupe du profilé est dissimulée.

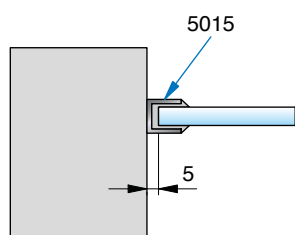

Options de connexion **partie latérale/partie fixe**

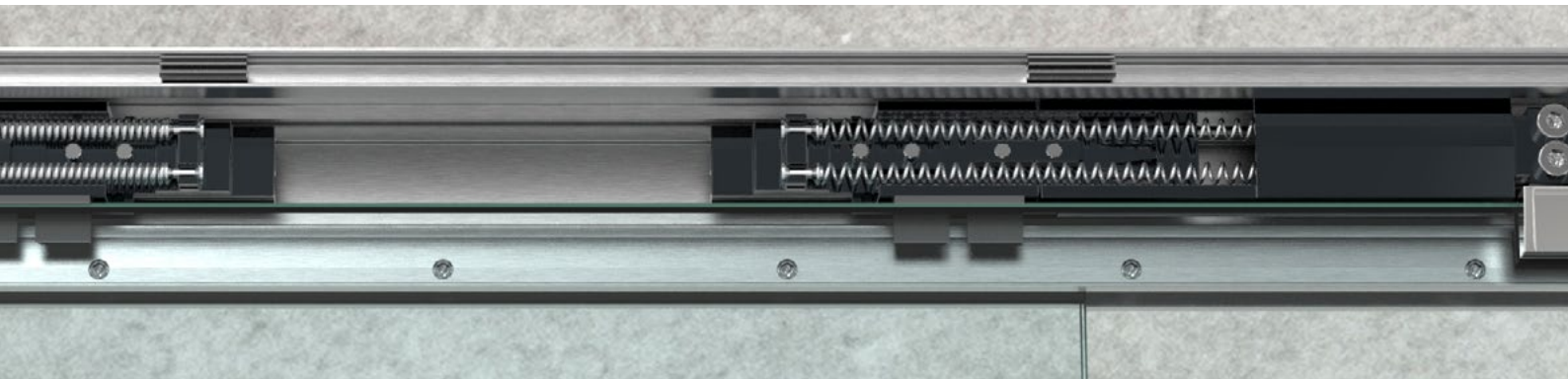

Possibilités de **conception des murs**



1. Fixe avec profilé en U



2. Fixe avec profilé U encastré



3. Fixe avec profil U entre parois de verres latérales. Possibilité d'un joint à collé sur les parois arrière

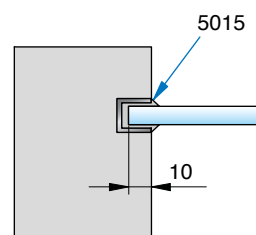
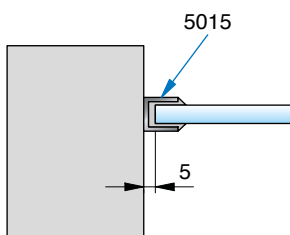

D'autres profils de murs et de sols se trouvent dans notre catalogue Le Monde de la Douche, page 252.

Options de connexion **partie latérale/partie fixe**



Silicone

Profil U

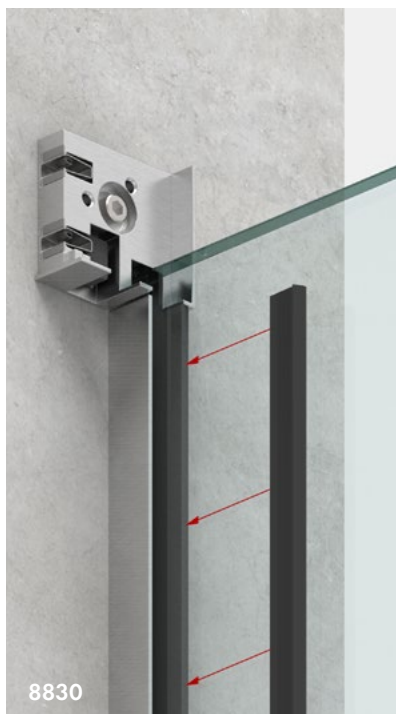

Avantage : vitrage à sec simple et rapide

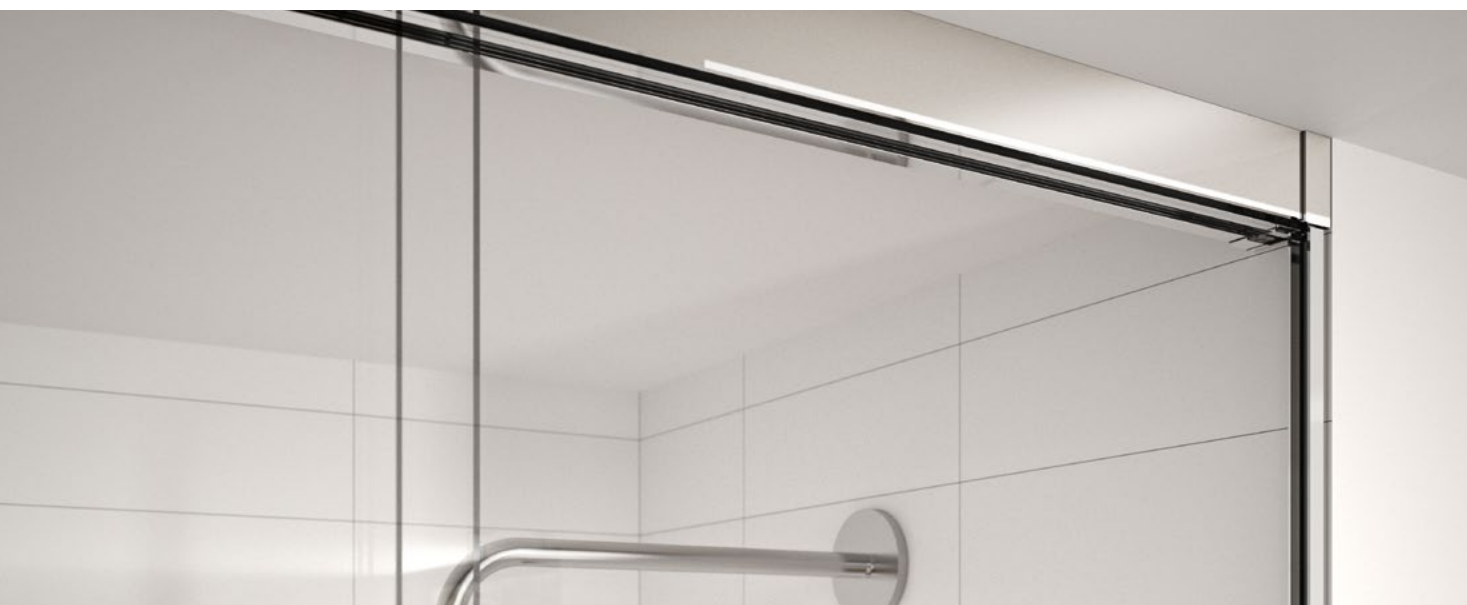
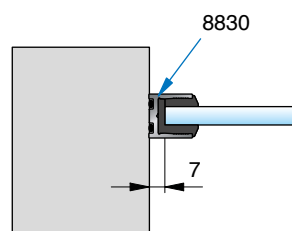
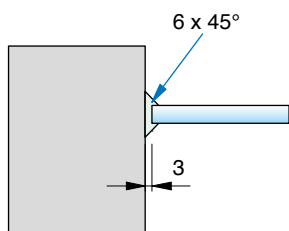

Options de connexion **partie latérale/partie fixe**

Connecteur d'angle **NIVELLO+**



Usinage pour verre 8 et 10 mm

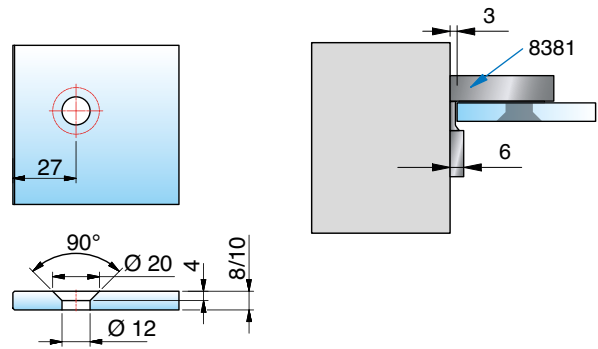

Avantage: fixation affleurante pour un nettoyage facile du verre

Connecteur d'angle, **série angulaire**



Usinage pour verre 8 et 10 mm
Encoche R30

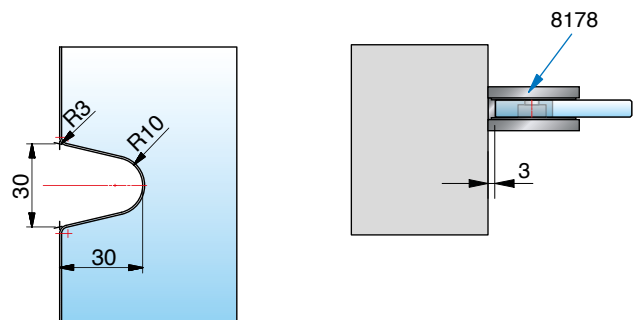

Avantage: Sans platine

Options de connexion **partie latérale/partie fixe**



Connecteur d'angle, **série angulaire**, fixe



Usinage du verre pour 6/8/10mm. Perçage \varnothing 20 mm ou encoche R35

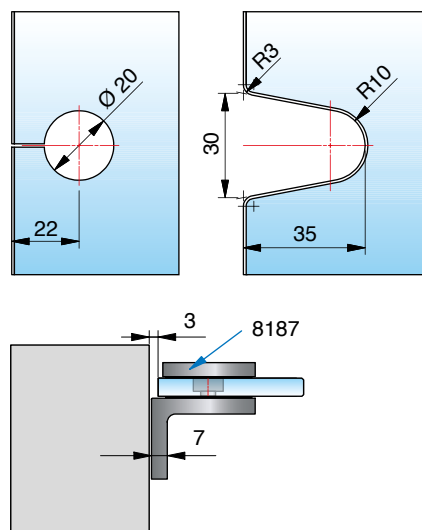

avantage : fixation discrète et sûre avec des vis cachées

Connecteur d'angle **FLAMEA+**, fixe



Usinage du verre pour 6/8/10mm. Perçage \varnothing 20 mm ou encoche

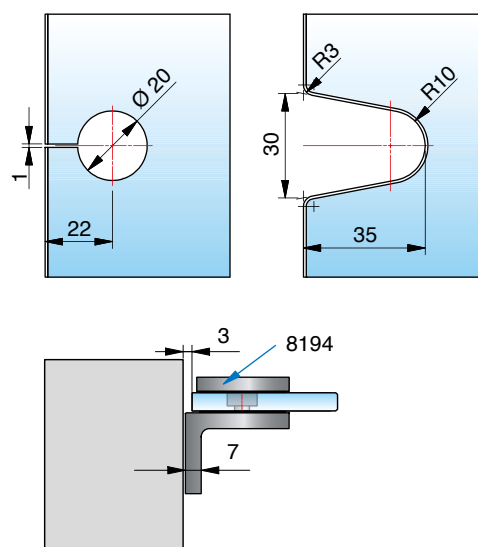

Avantage : un classique pour les applications commerciales et privées exigeantes

Options de connexion **partie latérale/partie fixe**

Connecteur d'angle, **série angulaire**, réglable



Usinage pour verre 6/8/10 mm : Perçage Ø 20 mm ou encoche R35

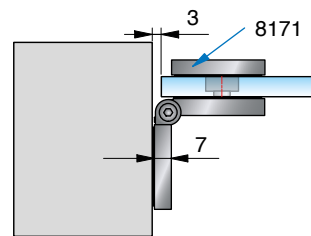
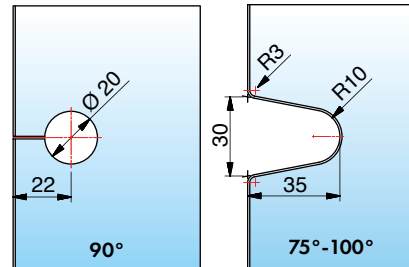

Avantage : montage réglable pour parois n'étant pas d'équerre, angle entièrement réglable de 60° à 100°.

Connecteur d'angle **FLAMEA+**, réglable



Usinage pour 8 mm - angle mur/verre 90°

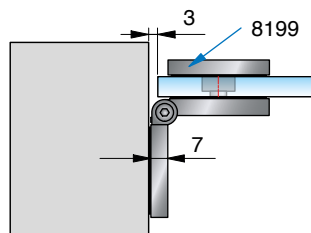
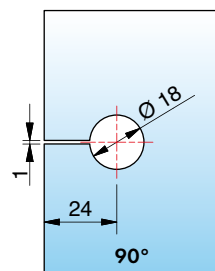

Avantage : montage réglable pour parois n'étant pas d'équerre, angle entièrement réglable de 60° à 100°.

Pour plus d'informations, veuillez vous référer à notre catalogue le Monde de la Douche dans les sections correspondantes.

Différentes **connexions** et **fonctions d'arrêt**

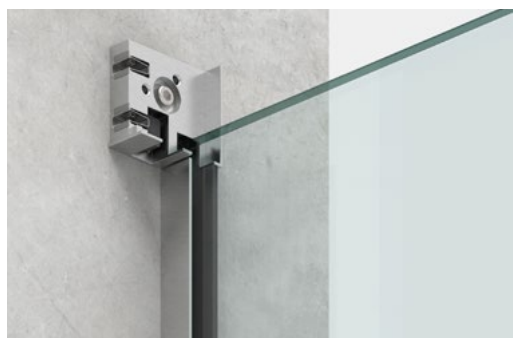

La fixation à trou unique dans le support mural permet un alignement vertical du rail de guidage. Ceci optimise le confort de glissement du panneau de porte mobile.

Butée d'arrêt intégrée dans le support mural - **9 mm de jeux**

Convient à la fixation latérale avec silicone et profilés (voir page 14)



vue sur l'entrée, porte fermée



vue du fixe porte ouverte



Butée intégrable dans le rail de guidage - **positionnement adaptable**

Convient pour limiter le mouvement des portes en tout point du profil, par exemple les portes centrées ou les obstacles au sol ou au mur.

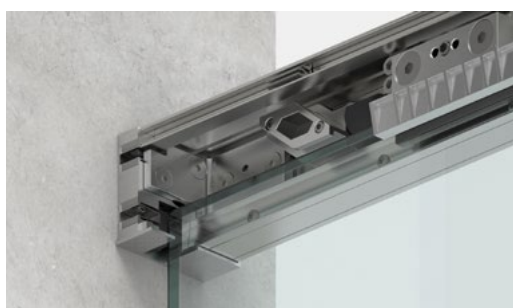

Vue à l'entrée, porte fermée, petits espaces possibles



Détachez le caoutchouc avant l'installation. Faites ensuite pivoter la butée de la porte dans le rail de guidage et remettez le caoutchouc en place.



Différentes connexions et fonctions d'arrêt

stoppeur monté sur support mural - distance murale de 22 mm



Convient pour la fixation latérale avec des connecteurs d'angle (à partir de la page 15) la porte est arrêtée par la butée (8822VA-AP) dans le support mural

rail de guidage monté sur le panneau latéral - distance de paroi de 9 mm



vue sur l'entrée, porte fermée

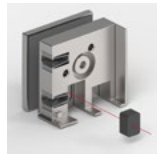

vue du panneau latéral, porte ouverte

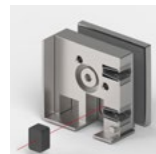

Rail de guidage fixé sur le fixe



Vue du côté fixe, porte ouverte

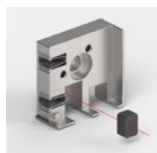

Rail de guidage monté avec raccord d'angle

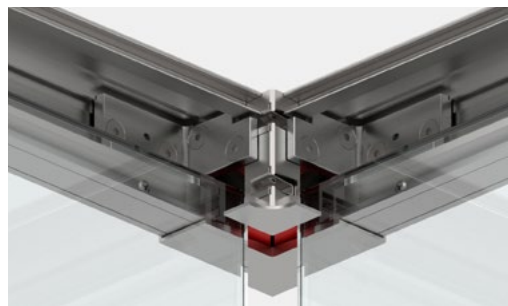

avec deux portes fermées



Butée de protection pour le côté d'ouverture



Si aucune butée n'est installé dans le rail de guidage ou dans le support mural (distance de paroi de 9 mm), pour protéger les chants sur le côté de l'ouverture, il faut toujours installer une butée de protection (8822MS_-AS).

Montage et assemblage



Le montage frontal et la réduction ciblée du nombre de composants, permettent une installation facile et pratique du système. En outre, tous les éléments de la fonction stop (butée, activateur, Softstop) peuvent être installés et retirés lorsque le système est déjà assemblé.

fonction du **Softstopp**

Largeur de porte	Variante avec softstop
380 - 475 mm	8822RAL7016-SSDD-20
475 - 620 mm	8822RAL7016-SSDD
620 - 1800 mm	8822RAL7016-SSDD-32
1600 - xxx mm	8822RAL7016-SSDD-60

Principe de fonctionnement : L'activateur est fixé dans le rail de guidage et entraîne les ressorts avec lui lors de l'ouverture et de la fermeture.

l'activateur est en position de repos.

L'activateur tend le ressort, est décroché et le ressort reste tendu.

Note de Montage:

Lors de la mise en place des verres coulissants, tous les ressorts doivent être tendus

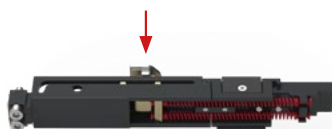

Ressort détendu (position de repos)



Ressort tendu (état actif)



doucement stoppé des deux côtés



Softstop deux côtés (SSDD-20)



doucement stoppé des deux côtés



Softstop deux côtés (SSDD-32)

Montage et assemblage

L'activateur est légèrement tourné et poussé lors de l'insertion. Vous pouvez déterminer la position correcte avec les distances du bord suivantes.

Distance de l'activateur dans le rail de guidage

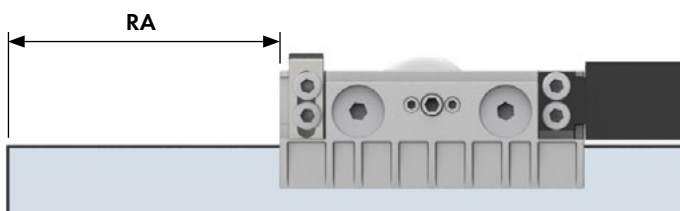

Déterminer la distance du bord (RA)

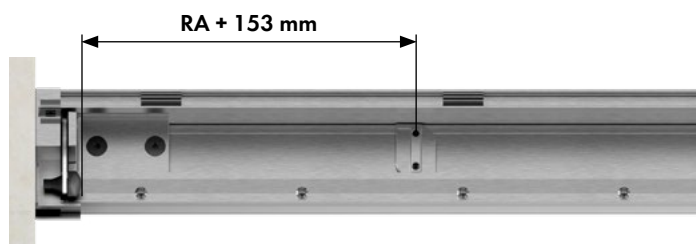

1
8822VA-AP
Butée dans le support mural

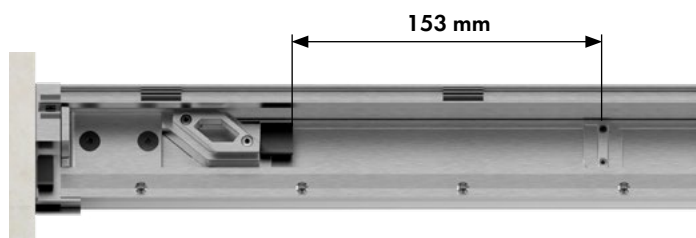

2
8822ZN_-EA
Butée dans le rail

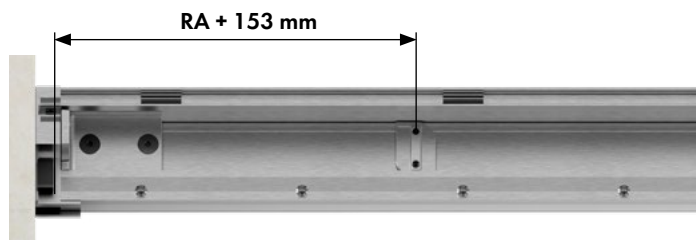
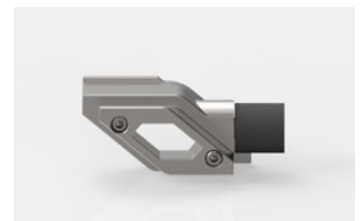

3
8822ZN_EL/8822ZN_WR
Support mural coté fixe

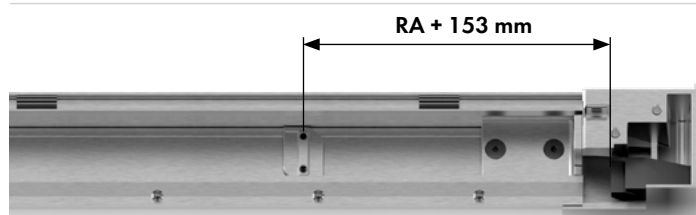

4
8822ZN_-ETT90
Raccord d'angle

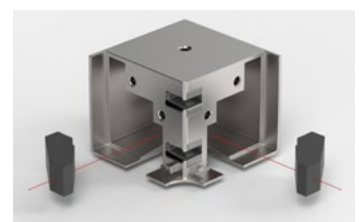

Montage et assemblage



Fonctionnement du réglage de l'épaisseur du verre

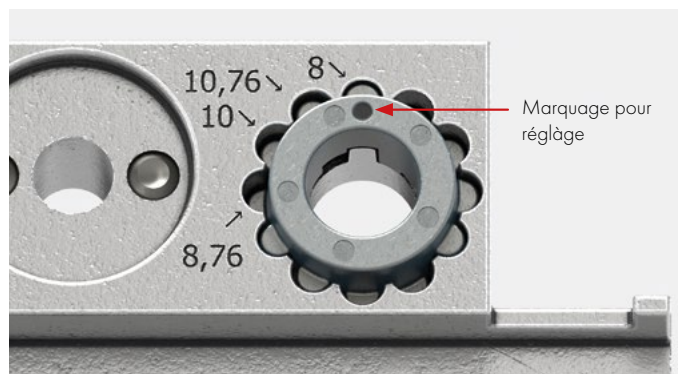
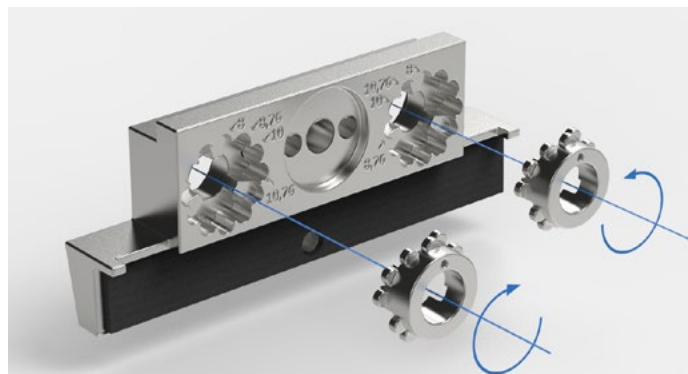

L'épaisseur du verre est réglée par un mécanisme en instance de brevet (deux couronnes de réglage par chariot) sans remplacement de vis ou d'inserts.

- épaisseurs de verre Mono trempé : 8 et 10 mm
- épaisseurs de verre feuilleté trempé : 8,76 (44/2) et 10,76 mm (55/2)



FARDELLO – Encasrée avec une porte

EVERYSPACE – Encasrée avec une porte

Montage et assemblage

réglage en hauteur

Le réglage de la hauteur de la porte se fait au moyen d'un excentrique dans le chariot et peut être réglé de ± 3 mm. Avant de suspendre la porte, il doit être mis à zéro.

Réglage du zéro

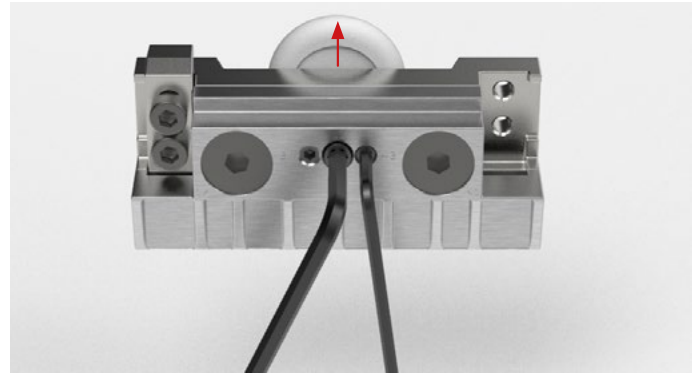
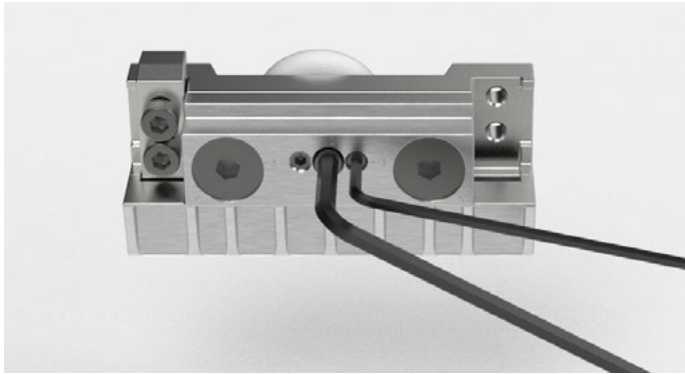

Sécurité anti lèvement

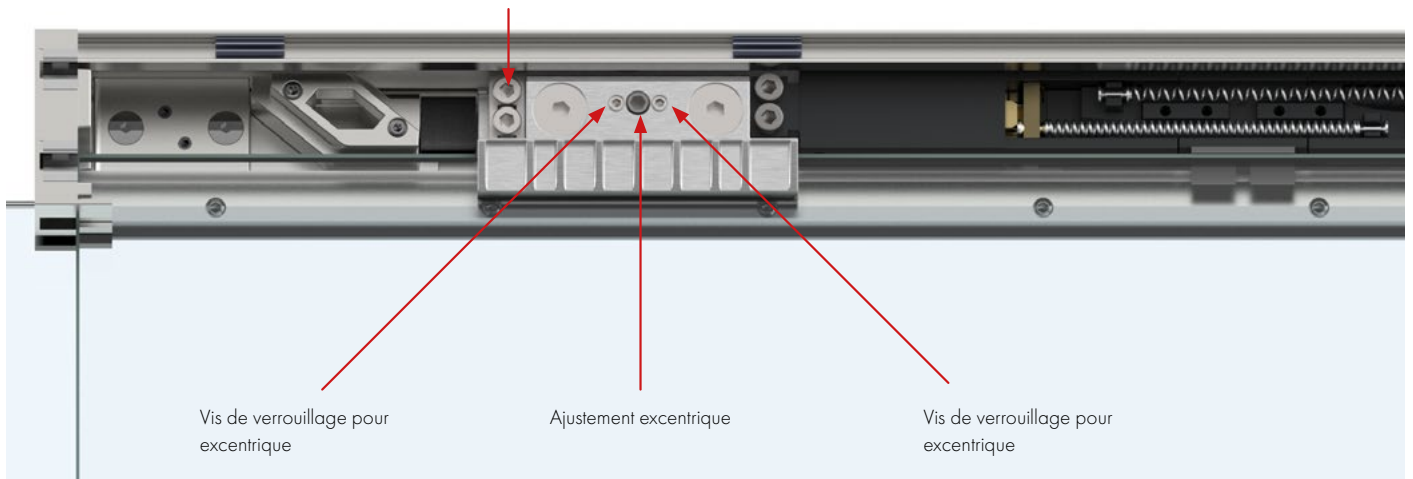

Vis de verrouillage pour
excentrique

Ajustement excentrique

Vis de verrouillage pour
excentrique

Vue d'ensemble des composants

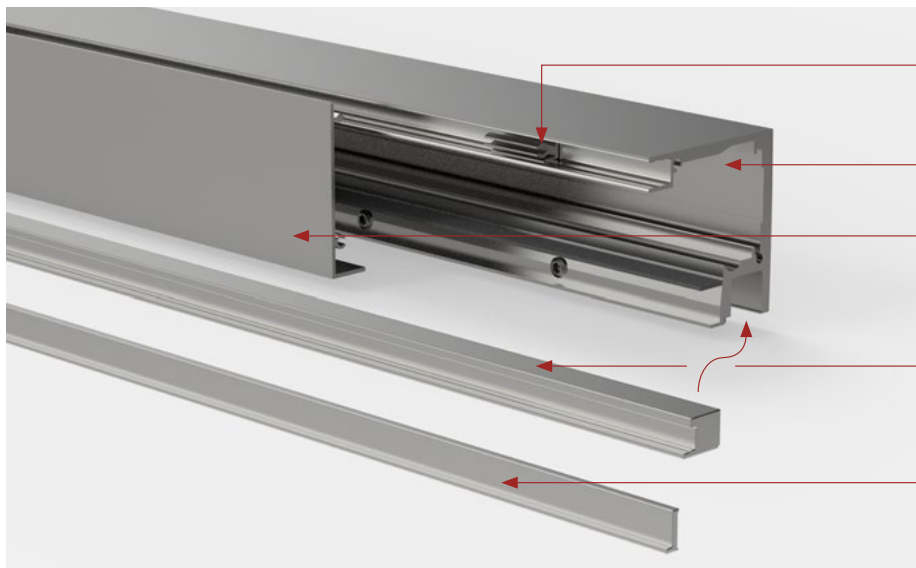

clips en matière plastique pour le capot (quantité en fonction de la taille)
Réf. Art.: 8820-55KU

Rail de guidage
Réf. Art.: 8820-40_-5M

Capot frontal
Réf. Art.: 8820-41_-5M

Profil de remplissage dans le cadre supérieur
Réf. Art.: 8820-43_-5M

Bande de pression pour panneau latéral dans le cadre supérieur
Réf. Art.: 8820-42_-5M

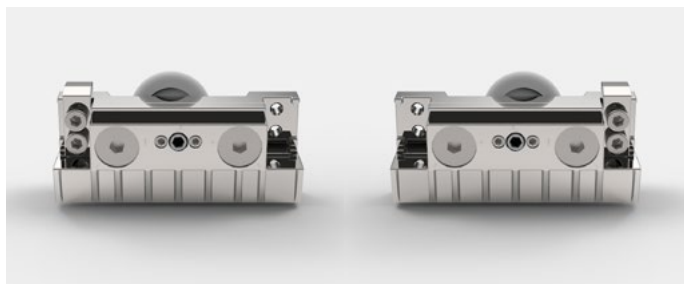

Set chariot
Réf. Art.: 8822ZNOP-LW



Equerre de fixation pour les grandes douches
Réf. Art.: 8822ZNOP-BWL / BWR



Equerre de fixation pour les petites douches
Réf. Art.: 8822ZNOP-BW



Softstop 2 cotés (20 kg)
Réf. Art.: 8822RAL7016-SSDD-20



Softstop 2 cotés (32 kg)
Réf. Art.: 8822RAL7016-SSDD

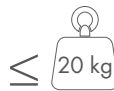

Softstop 1 coté (20 kg)
Réf. Art.: 8822RAL7016-SSD-20

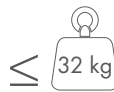

Softstop 1 coté (32 kg)
Réf. Art.: 8822RAL7016-SSD-32

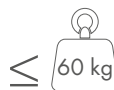

Softstop 1 coté (60 kg)
Réf. Art.: 8822RAL7016-SSD-60

Butées optionnelles

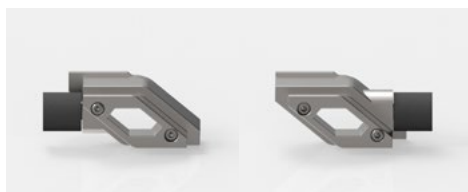

Butée de porte dans le rail de guidage
Réf. Art.: 8822ZNOP-EA



Butée de porte dans le support mural
Réf. Art.: 8822VA-AP



Butée de porte sur le panneau de porte
Réf. Art.: 8822MS_-AS

Vue **d'ensemble des composants**

Fixations des rails de guidage

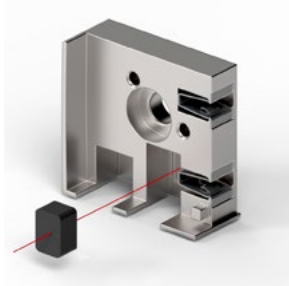

Support mural coté fixe
Réf. Art.: 8822ZN_-EL/ER

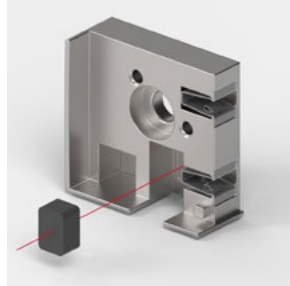

Support mural coté ouvrant
Réf. Art.: 8822ZN_-WL/WR

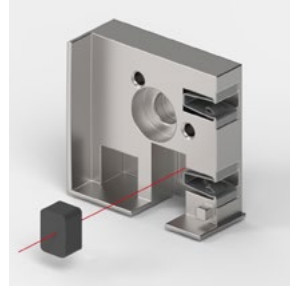

Support mural sans trou pour montage au plafond
Réf. Art.: 8822ZN_-WLOB/WROB

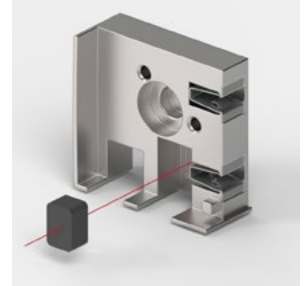

Capuchon pour serrage sur la partie fixe, sans perçage
Réf. Art.: 8822ZN_-ELST/ERST

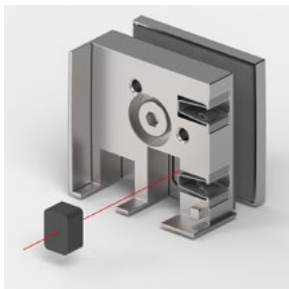

Support pour fixation sur le panneau latéral
Réf. Art.: 8822ZN_-GRS/GLS

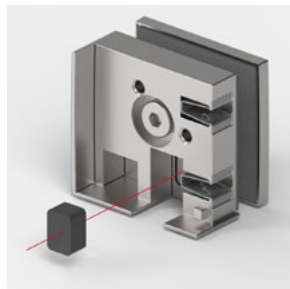

Support pour fixation sur verre latéral coté passage
Réf. Art.: 8822ZN_-GL/GR



Guide au sol sous verre
Réf. Art.: 8822ZN_-BFR-8/
BFR-10/BFR-8D

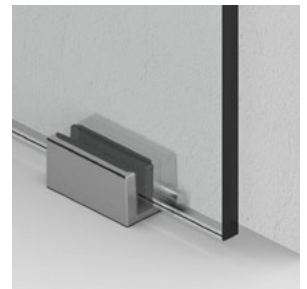

Guide au sol pour pose au mur
floor guide wall mounted
Réf. Art.:
8822ZN_-BFRW-8/
BFRW-10/BFRW-8D

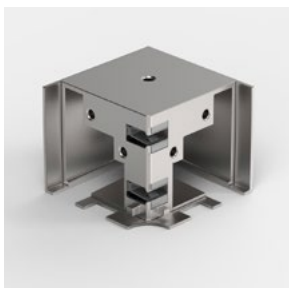

Raccord d'angle pour panneau fixe/panneau fixe
Réf. Art.: 8822ZN_-ESS90

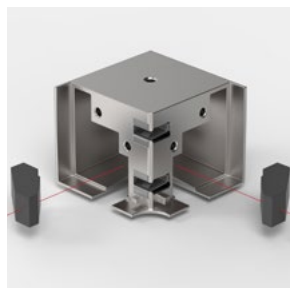

Raccord d'angle pour entrée d'angle (ouvrant/ouvrant)
Réf. Art.: 8822ZN_-ETT90



Raccord d'angle ouvrant/fixe
Réf. Art.: 8822ZN_-EST90L/R



Suspension de plafond
- hauteur 1.000 mm
Réf. Art.: 8822MS7-DA

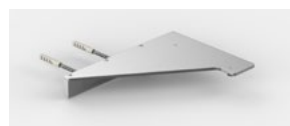

Stabilisateur d'angle
Réf. Art.:8822VA1-VV

Accessoires

Poignées **sans** perçage du verre



Réf. Art.:
8822MS_-MG



Réf. Art.:
8822MS_-SG250



Réf. Art.:
8822MS_-SG400

Support échantillon



Réf. Art.: C92

Poignées **avec** perçage du verre



Réf. Art.: 8514MS_

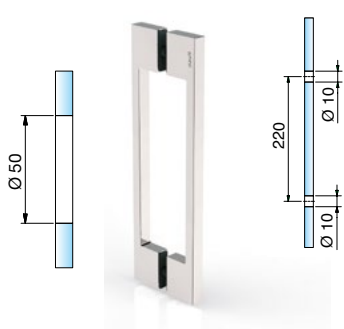

Réf. Art.: 8277MS_



Réf. Art.: 8278MS_



Réf. Art.: 8371MS_

Joints d'étanchéité



Réf. Art.: 8861KU0-8-2500

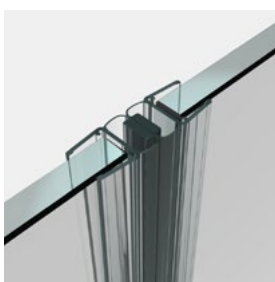

Réf. Art.: 8850KU0-8-2010

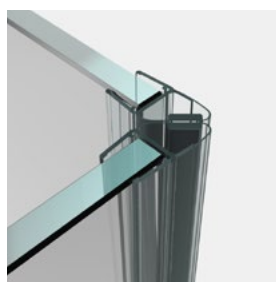

Réf. Art.: 8851KU0-8-2010

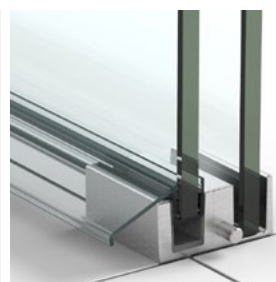

Réf. Art.: 8891KU0-8-2010

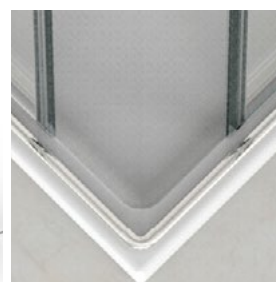

Réf. Art.: 8535E6EV5

Accessoires

Aides au montage



Aide à l'installation des poignées
Réf. Art.: 8822KU-ML



Clé dynamométrique avec échelle de réglage (2,5-25 Nm),
déclenchement automatique
Réf. Art.: 8001ST8

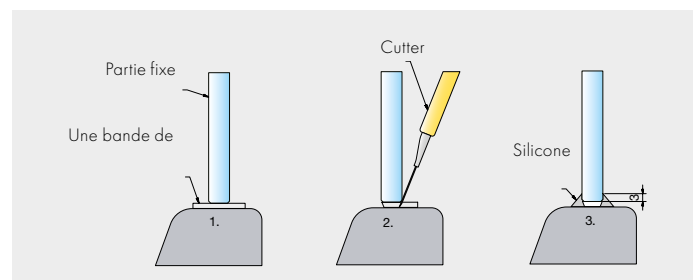

PVC souple pour parties fixes (100x80 mm, épaisseur 2 et 3 mm)
Réf. Art.: 8870KU0



Douches encastrées



Aperçu des types de douches encastrées



Type 104 (L/R)

Type 105 (L/R)

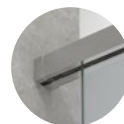

Réf. Art. **8823**

Douche encastrée - montage mural

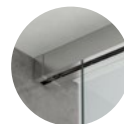
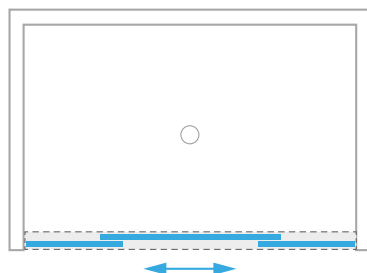
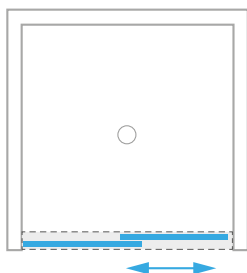

Tous les types pour pose au plafond
(Art.-Nr. 8824) disponible.

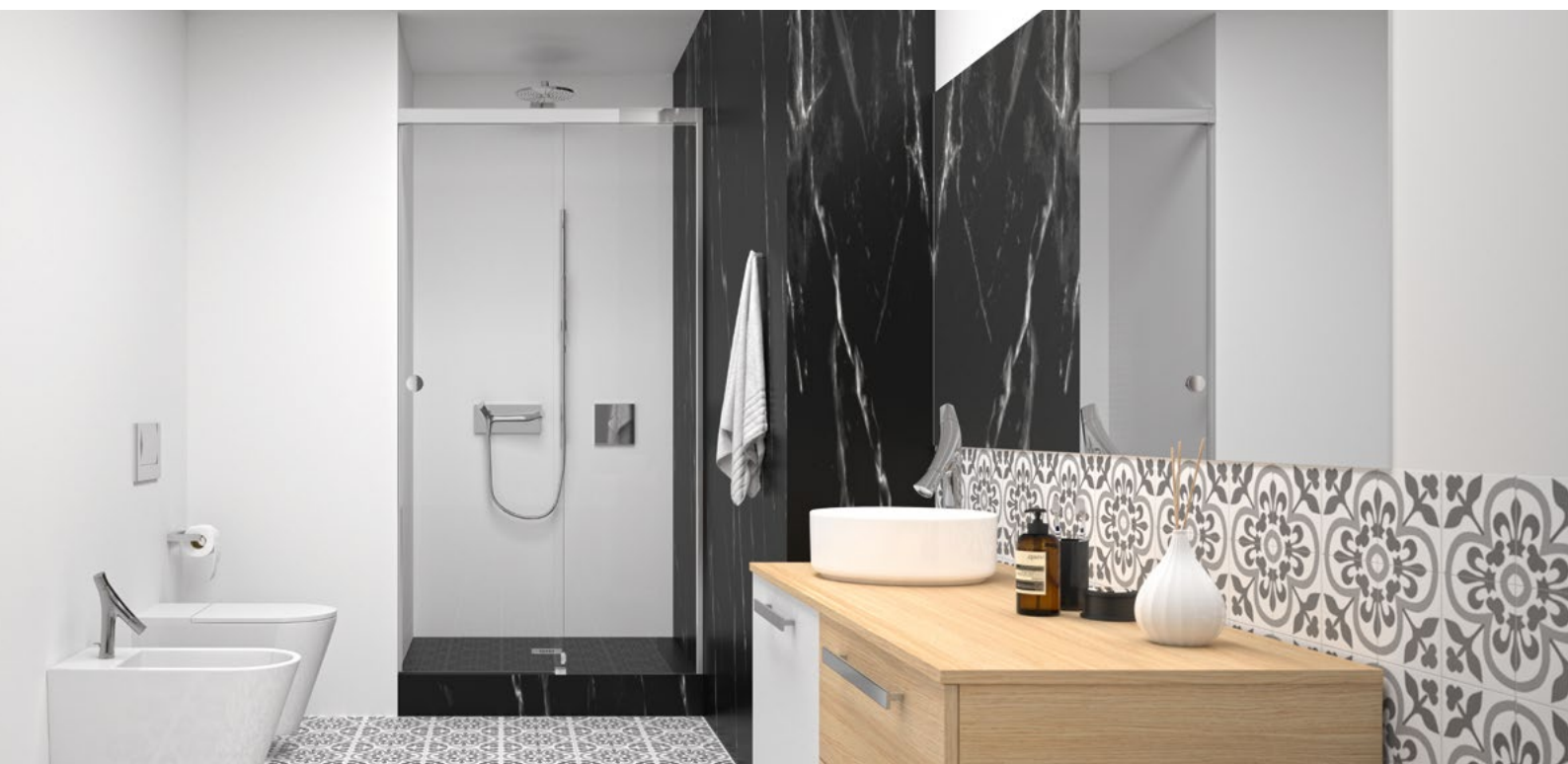

Aperçu des types de douches encastrées

Type 106



Réf. Art. **8823**

Douche encastrée - montage mural



Douche encastrée - **Type 104 L/R** (Exemple : la porte ferme à gauche)

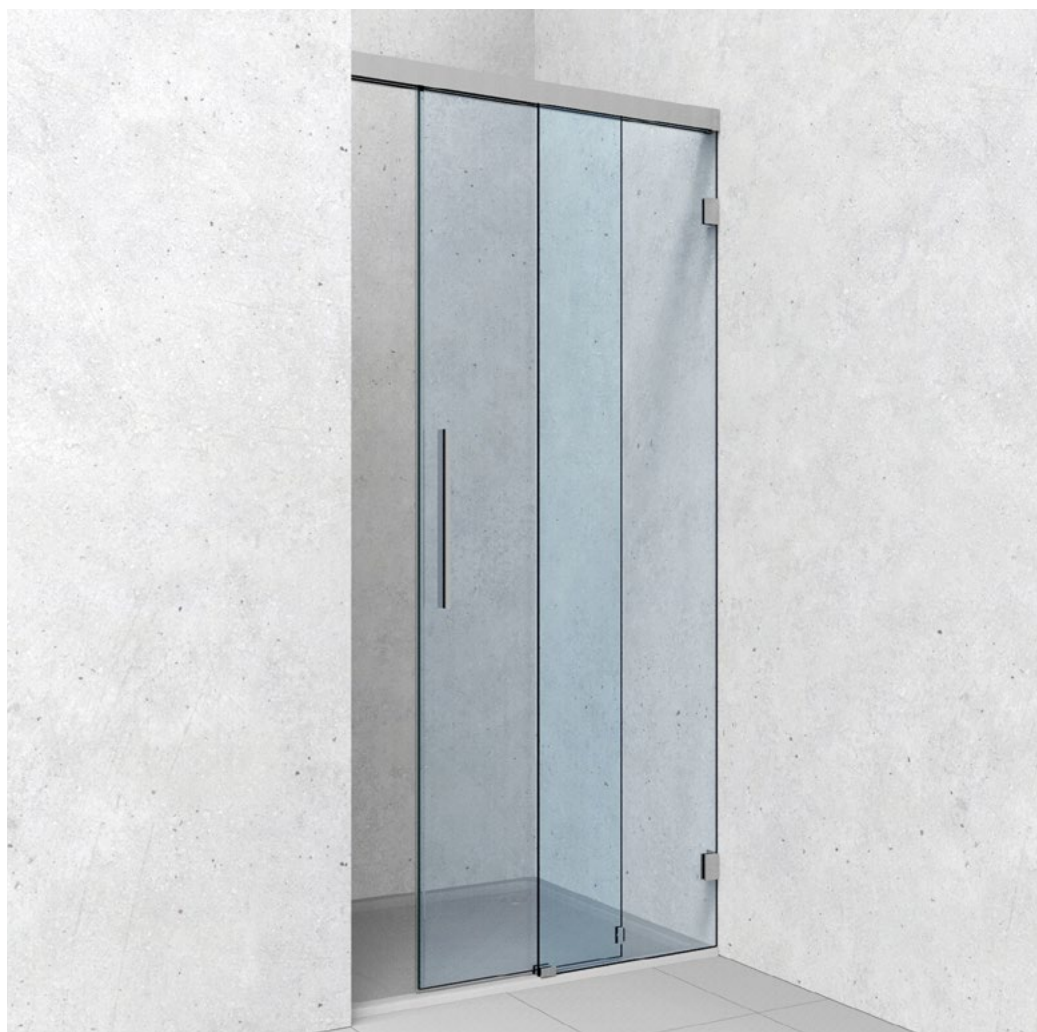

TF

ST

Rail de guidage **fixé au mur**



Douche encastrée - Type 104 L/R (Exemple : la porte ferme à gauche)

Contenu de base

Réf. Art.	Pièce	Description article
8822ZNOP-LW	1x	Set avec 2 chariots
8822ZN_-BFL-8	1x	Guide au sol
8820-40_	1x	Rail de guidage
8820-41_	1x	Capot frontal
8820-42_	1x	Barre de pression pour le fixe dans rail supérieur
8820-43_	1x	Profil de remplissage dans le cadre supérieur
8822ZN_-EL	1x	Support mural coté fixe
8822ZN_-WR	1x	Support mural coté passage
8861KU0-8-2500	1x	Joint d'étanchéité
8820-87	1x	Aide au montage pour distance du bord

Contenu en fonction des dimensions

Réf. Art.	Pièce	Description article
8822ZN0-BWR	1x	Equerre de fixation droite pour grandes douches
8822ZN0-BWL	1x	Equerre de fixation gauche pour grandes douches
8822ZN0-BW	2x	Equerre de fixation pour petites douches
8822RAL7016-SSDD-20	1x	Softstop 2 cotés (20 kg)
8822RAL7016-SSDD	2x	Softstop 2 cotés (32 kg)
8822RAL7016-SSD-32	2x	Softstop 1 coté (32 kg)
8822RAL7016-SSD-60	2x	Softstop 1 coté (60 kg)
8822MS_-AS	1x	Butée de porte
8822VA-AP	1x	Butée dans le support mural
8820-55KU	8-12x	Clip en matière plastique pour le capot frontal (quantité suivant dimensions)

Dimensions standard (LM) é

Dimension de passage (DM):

8823_-104_ 120:

LM: 950 – 1200 mm DM = max. 540 mm

8823_-104_ 140:

LM: 1200 – 1400 mm DM = max. 640 mm

8823_-104_ 160:

LM: 1400 – 1600 mm DM = max. 740 mm

8823_-104_ 180:

LM: 1600 – 1800 mm DM = max. 840 mm

Autres dimensions sur demande !

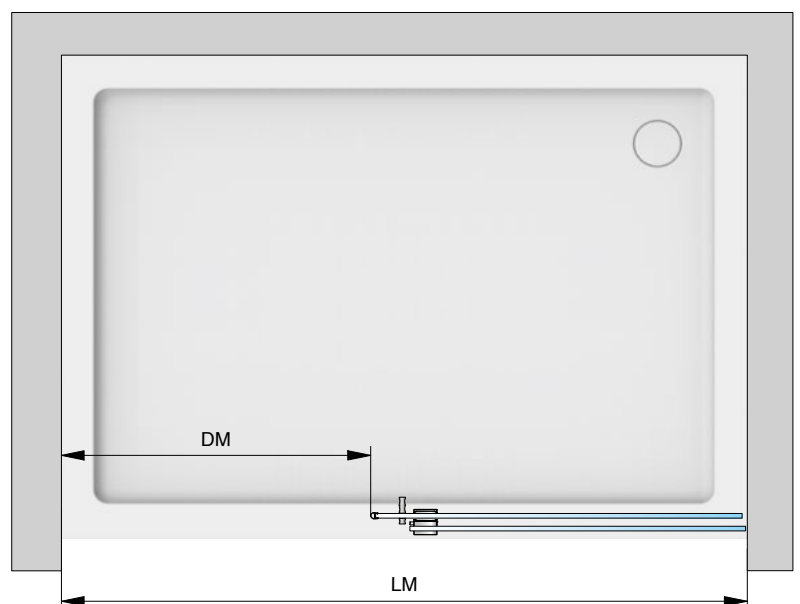

Douche encastrée - **Type 104 L/R** (Exemple : la porte ferme à gauche)



TF ST

Formules basiques *

Largeur du fixe (STB)	=	$LM/2 - 10$
Hauteur du fixe (STH)	=	$GH - 42$
Largeur de la porte (TB)	=	$LM/2 + \ddot{U}L^{**}$
Hauteur de la porte (TH)	=	$GH - 42$
Longueur rail de guidage / capot	=	$LM - 25$

** conseillé 40 mm

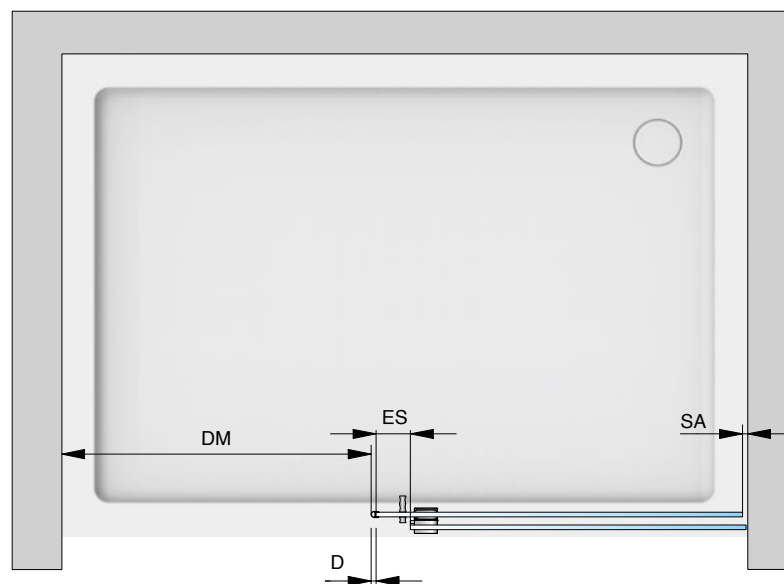
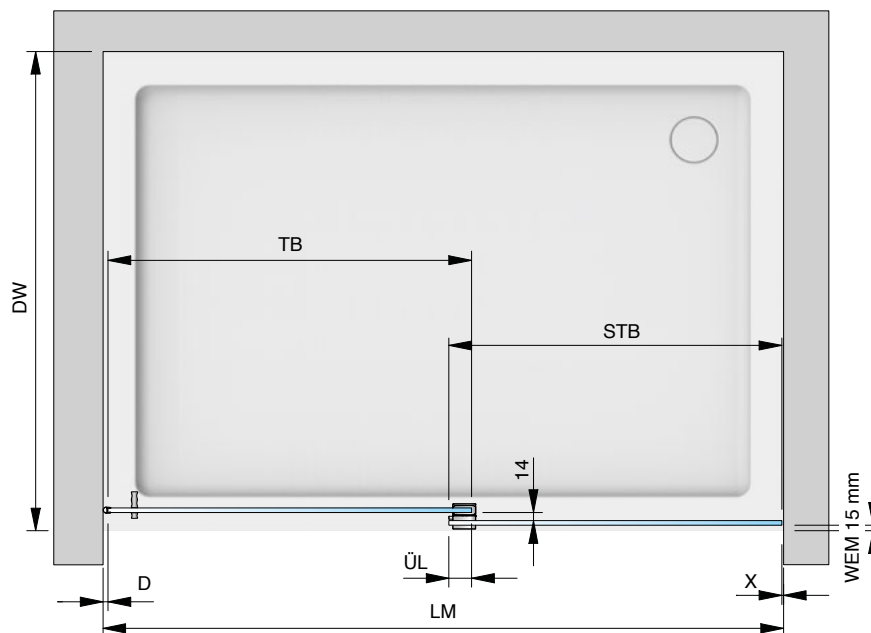
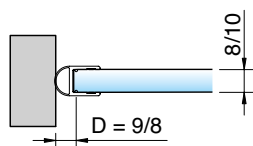

* Les règles basiques ne servent qu'à une conception / dimensionnement approximative. Aucune demande d'indemnisation ne peut être faite en cas de planification incorrecte.
 Pour le calcul exact des vitres, veuillez utiliser notre outil de calcul sur www.paulifrance.fr ou contacter notre service technique.

Douche encastrée - **Type 104 L/R** (Exemple : la porte ferme à gauche)

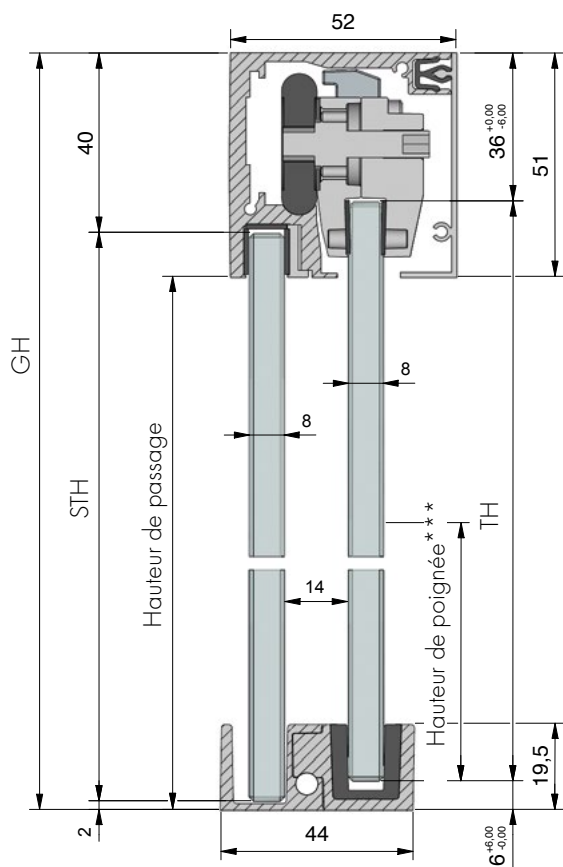

Legende:

- LM = Largeur du jour
- DW = Bac à douche
- GH = Hauteur totale
- TF = Panneau coulissant
- TB = Largeur de porte
- TH = Hauteur de porte
- ST = Fixe
- STB = Largeur du fixe
- STH = Hauteur du fixe
- DM = Dimension de passage
- ÜL = Recouvrement Fixe/porte (** conseillé 40 mm)
- ES = Débord porte par rapport au fixe (conseillé 60 mm)
- SA = Distance butée
- D = Joint
- RA = Distance du bord
- WEM = Retrait
- X = Jeu mur/verre (Suivant connecteur / Profil)

*** Standard 1.050 mm

Fixe

Panneau coulissant

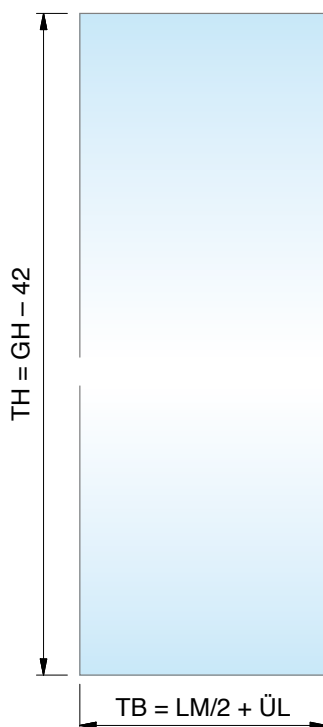
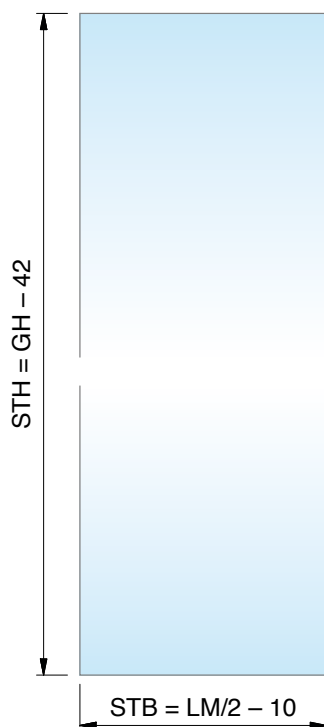

Douche encastrée - **Type 104 L/R** (Exemple : la porte ferme à gauche)

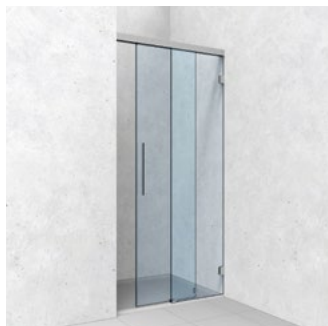

Réf. Art.

Désignation

8823__-104L120

EVERYSPACE Douche encastrée sans softstopp

TF

ST

Largeur clair de jour (LM) de **950 – 1200 mm**



Support mural coté fixe
Réf. Art.: 8822ZN_-EL/ER



Support mural coté passage
Réf. Art.: 8822ZN_-WL/WR

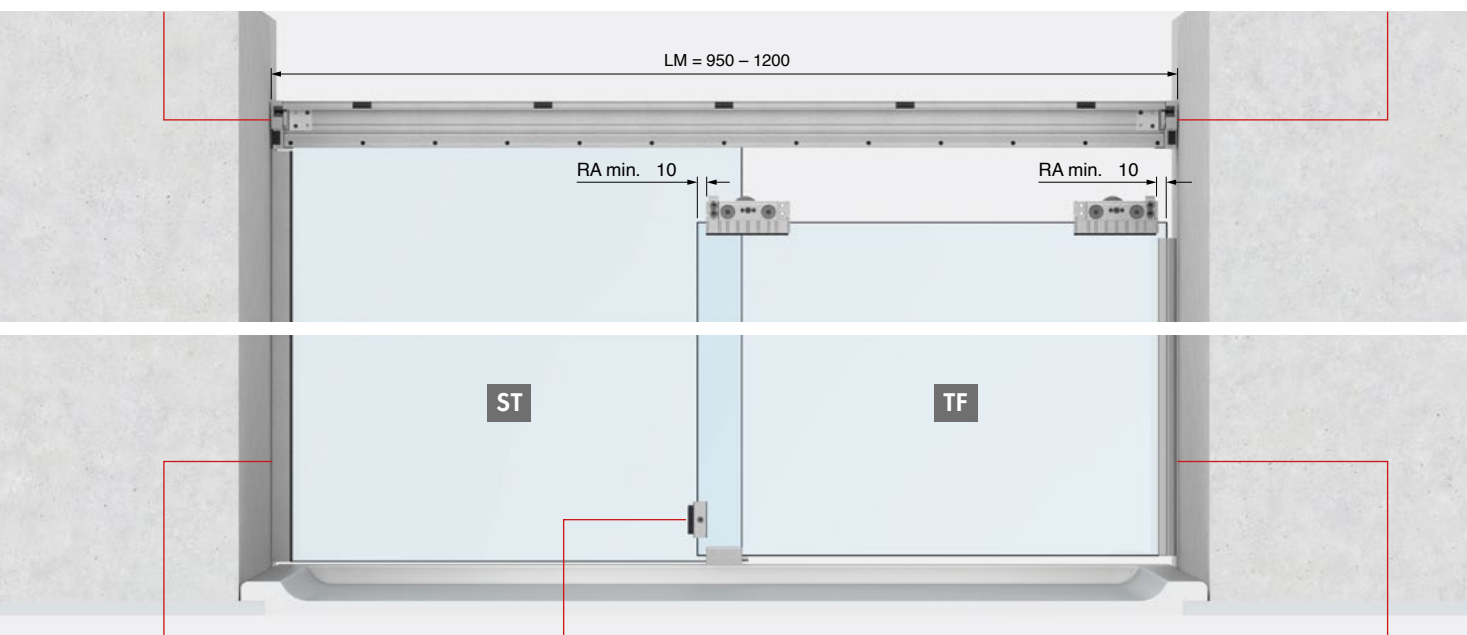

Exemple profil 8830
Voir page 14



Butée de porte
Réf. Art.: 8822MS_-AS

Optionnel



Softstop 1 coté (20 kg)
Réf. Art.: 8822RAL7016-SSD-20



Réf. Art.: 8861KU0-8-2500

Douche encadrée - **Type 104 L/R** (Exemple : la porte ferme à gauche)



TF ST

Réf. Art.	Désignation
8823__-104L120S	EVERYSPACE COMFORT Douche encadrée avec 1x Softstop SSDD 

Largeur clair de jour (LM) de **950 – 1200 mm**



Support mural coté fixe
Réf. Art.: 8822ZN_-EL/ER

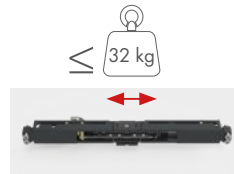

Softstop des 2 cotés (32 kg) Réf.
Art.: 8822RAL7016-SSDD



Support mural coté passage
Réf. Art.: 8822ZN_-WL/WR

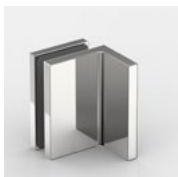
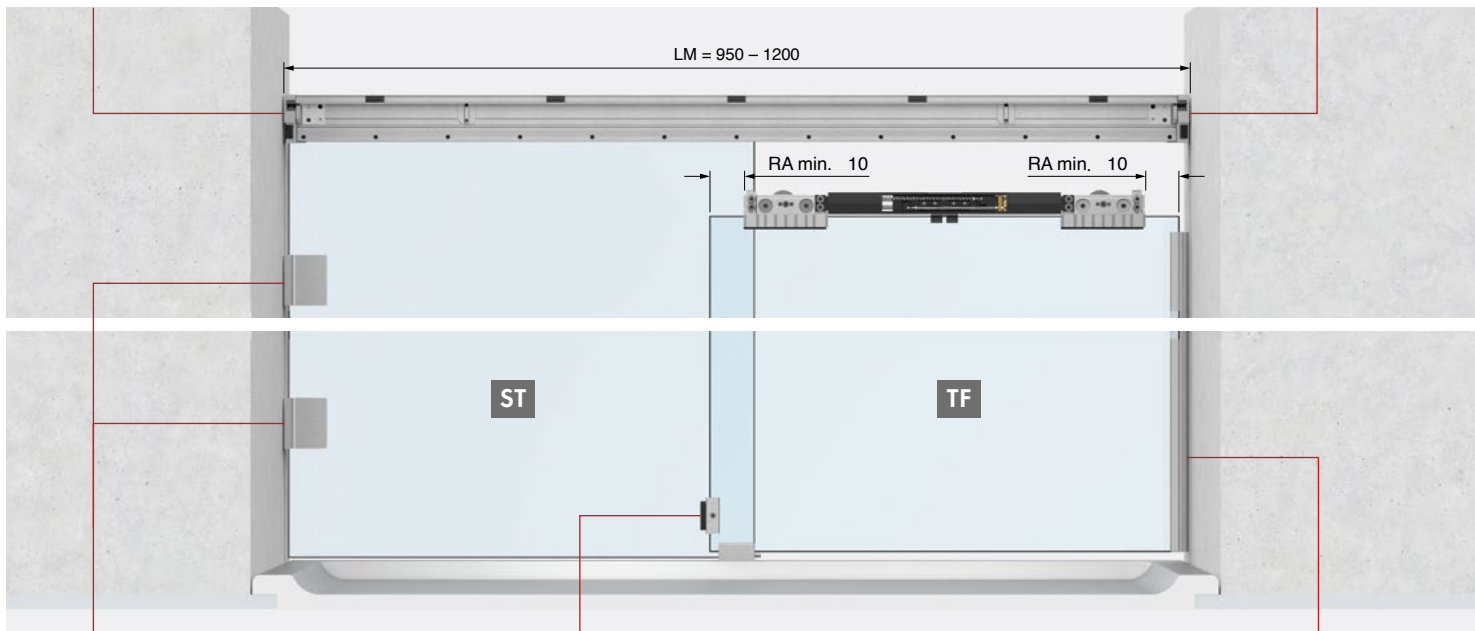

Exemple FLAMEA+ 8194ZN
Voir page 16



Butée de porte
Réf. Art.: 8822MS_-AS

Optionnel



Egalement possible sans Softstop.
Réf. Art.: 8823__-104L120



Réf. Art.: 8861KU0-8-2500

Douche encastrée - **Type 104 L/R** (Exemple : la porte ferme à gauche)



Réf. Art.	Désignation
-----------	-------------

8823__-104L140	EVERYSPACE Douche encastrée sans softstop
-----------------------	---

TF **ST**

Largeur clair de jour (LM) de **1200 – 1400 mm**



Support mural coté fixe
Réf. Art.: 8822ZN_-EL/ER



Support mural coté passage
Réf. Art.: 8822ZN_-WL/WR

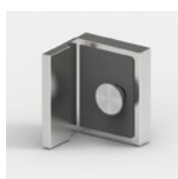
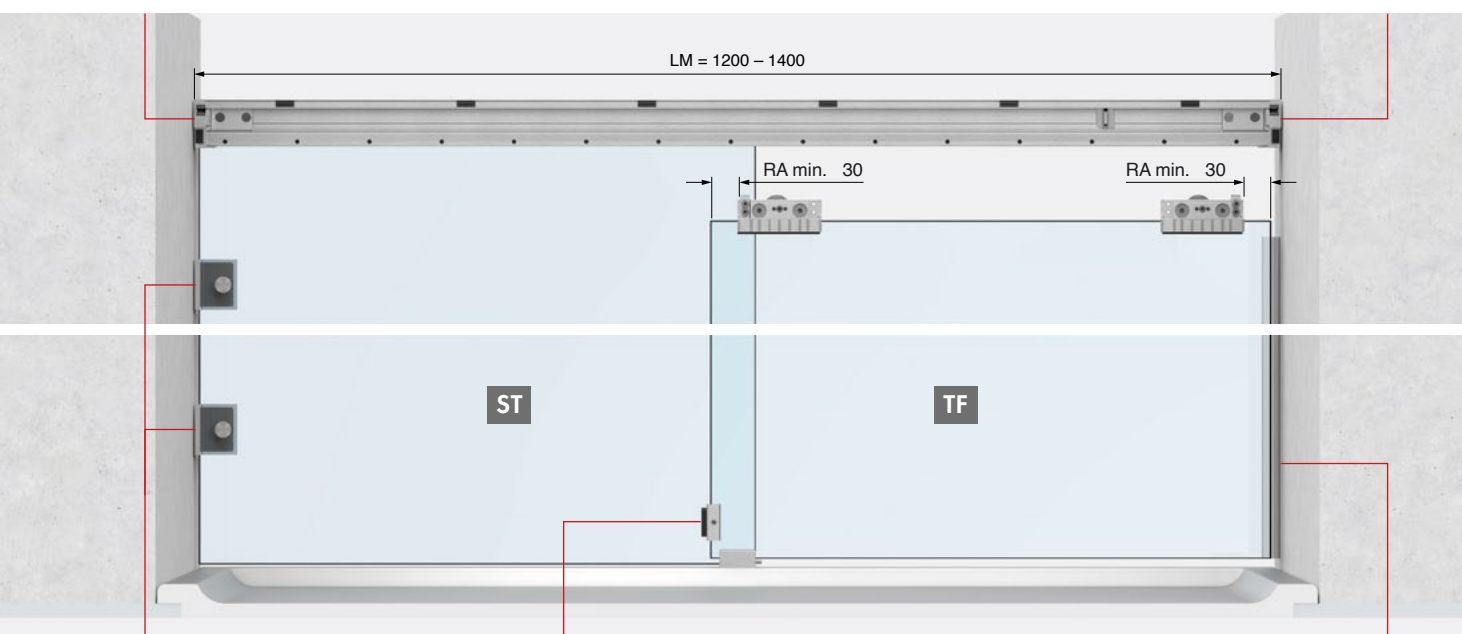

Exemple NIVELLO+ 8381ZN
Voir page 15



Butée de porte
Réf. Art.: 8822MS_-AS

Optionnel

Softstop 1 coté (32 kg)
Réf. Art.: 8822RAL7016-SSD-32



Réf. Art.: 8861KU0-8-2500

Douche encastrée - **Type 104 L/R** (Exemple : la porte ferme à gauche)



TF ST

Réf. Art.	Désignation
8823__-104L140S	EVERYSPACE COMFORT Douche encastrée avec 2x Softstop SSD-32



Largeur clair de jour (LM) de **1200 – 1400 mm**



Support mural coté fixe
Réf. Art.: 8822ZN_-EL/ER



Softstop 1 coté (32 kg)
Réf. Art.: 8822RAL7016-SSD-32



Support mural coté passage
Réf. Art.: 8822ZN_-WL/WR

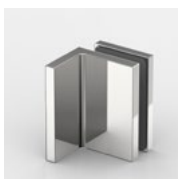
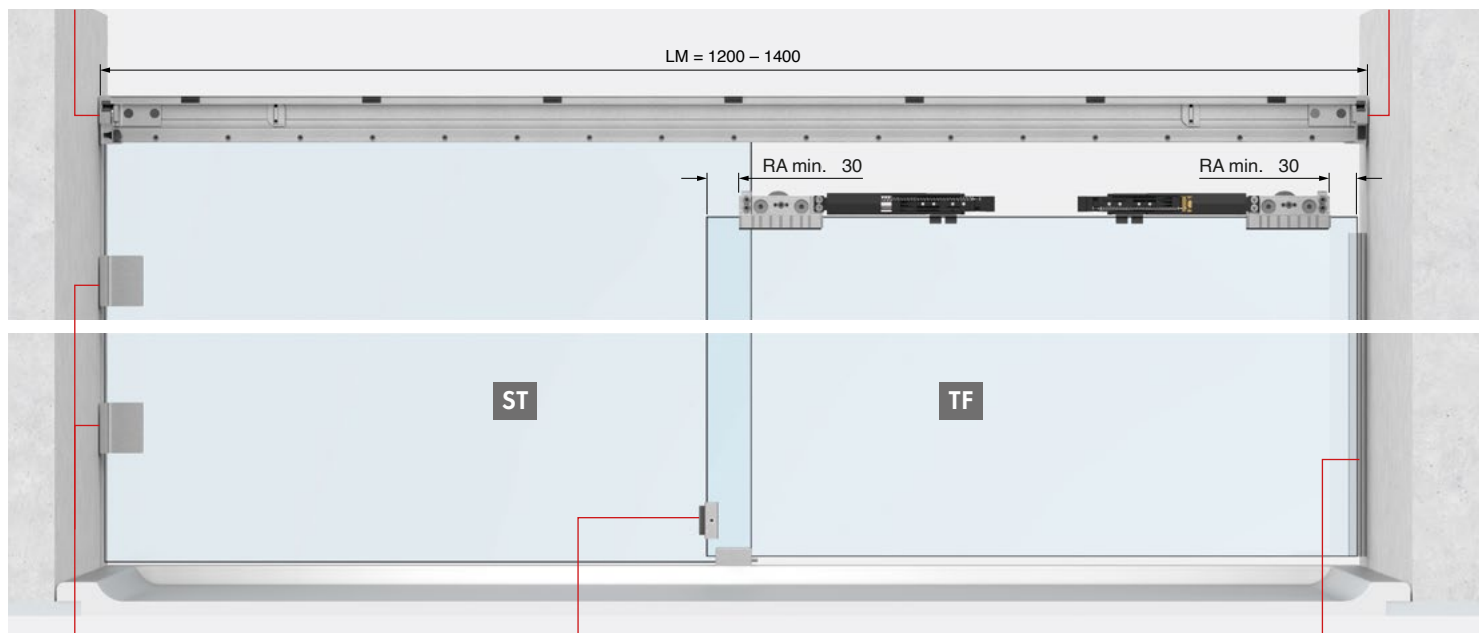

Exemple FLAMEA+ 8194ZN
Voir page 16



Butée de porte
Réf. Art.: 8822MS_-AS

Optionnel

Butée dans le rail de guidage
Réf. Art.: 8822ZN_-EA



Réf. Art.: 8861KU0-8-2500

Douche encastrée - **Type 104 L/R** (Exemple : la porte ferme à gauche)



Réf. Art.

Désignation

8823__-104L160S

EVERYSPACE **COMFORT** Douche encastrée avec 2x Softstop SSD-32



TF

ST

Largeur clair de jour (LM) de **1400 - 1600 mm**



Support mural coté fixe
Réf. Art.: 8822ZN_-EL/ER



Butée dans le support mural
Réf. Art.: 8822VA-AP



Softstop 1 coté (32 kg)
Réf. Art.: 8822RAL7016-SSD-32



Support mural coté passage
Réf. Art.: 8822ZN_-WL/WR

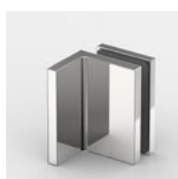
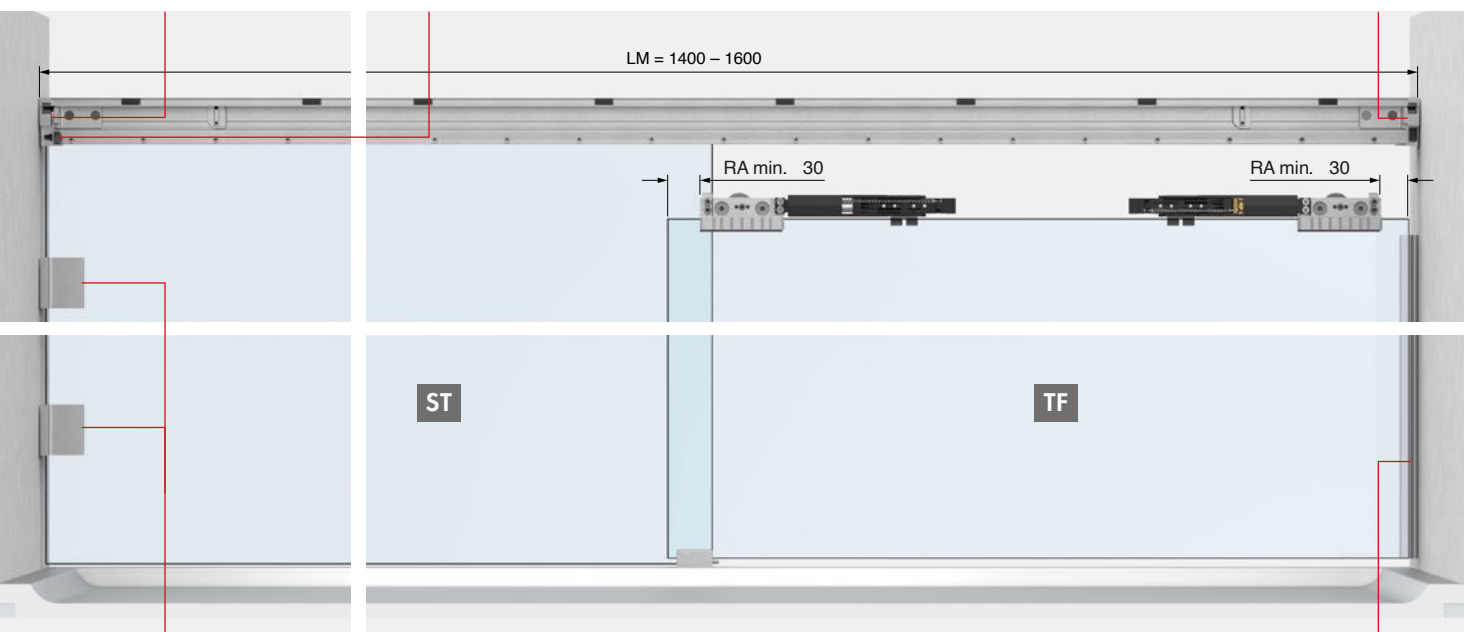

Exemple FLAMEA+ 8194ZN
Voir page 16

Optionnel



Butée dans le rail de guidage
Réf. Art.: 8822ZN_-EA



Réf. Art.: 8861KU0-8-2500

Douche encastrée - **Type 104 L/R** (Exemple : la porte ferme à gauche)

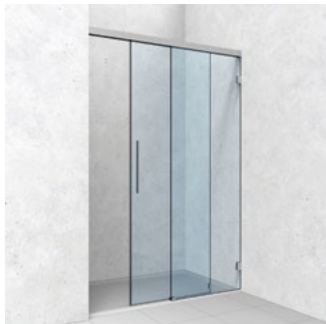

TF ST

Réf. Art.

Désignation

8823__-104L180S

EVERYSPACE **COMFORT** Douche encastrée avec 2x Softstop SSD-60



Largeur clair de jour (LM) de **1600 – 1800 mm**

(possible également d'utilisation jusqu'à 2200 mm)



Support mural coté fixe
Réf. Art.: 8822ZN_-EL/ER



Butée dans le support mural
Réf. Art.: 8822VA-AP

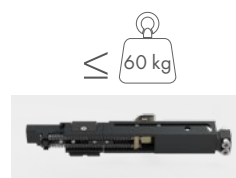

Softstop 1 coté (60 kg)
Réf. Art.: 8822RAL7016-SSD-60



Support mural coté passage
Réf. Art.: 8822ZN_-WL/WR

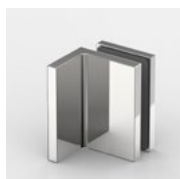
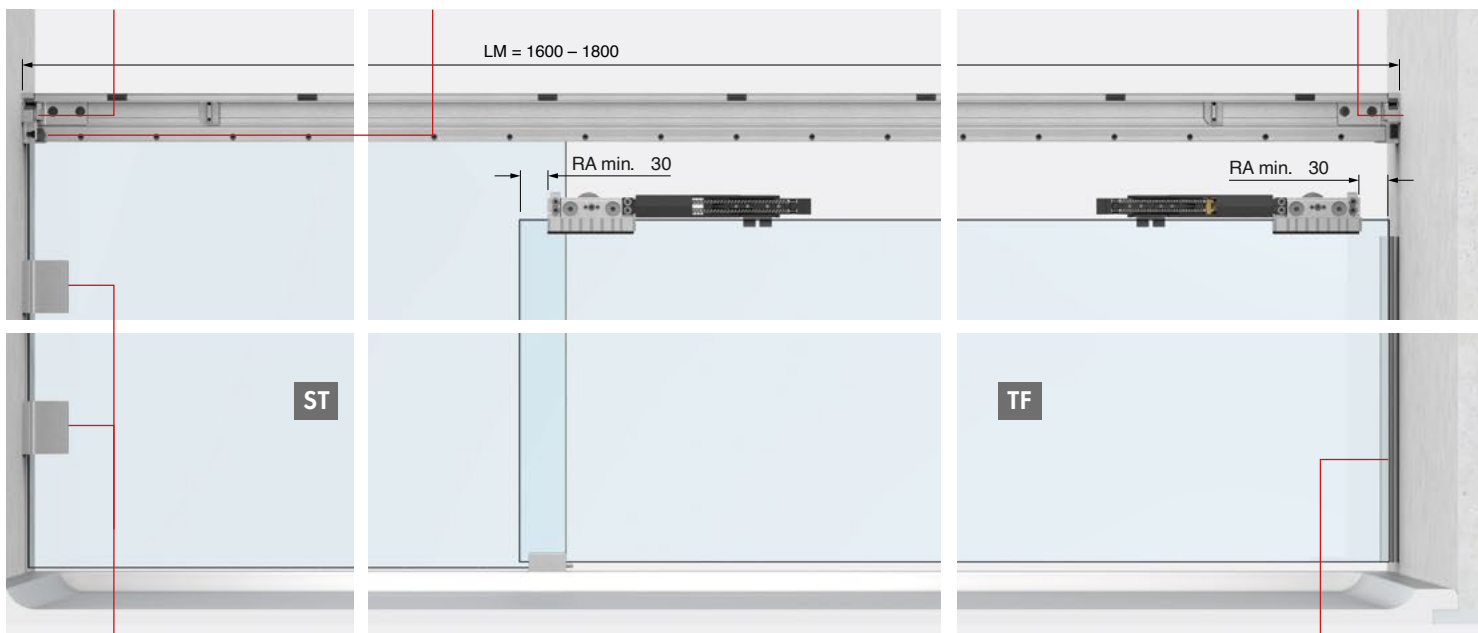

Exemple FLAMEA+ 8194ZN
Voir page 16

Optionnel



Butée dans le rail de guidage
Réf. Art.: 8822ZN_-EA

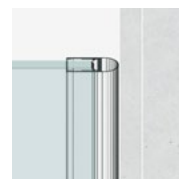

Réf. Art.: 8861KU0-8-2500

Douche encastrée - **Type 105 L/R** (Exemple : la porte ferme à gauche)



ST

TF

ST

Butée dans le rail **de guidage**

Guide au sol

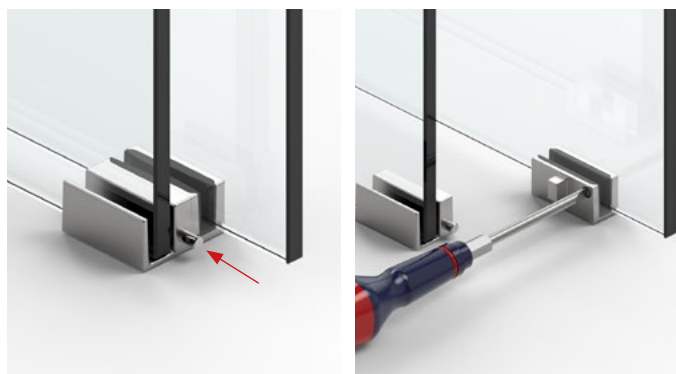
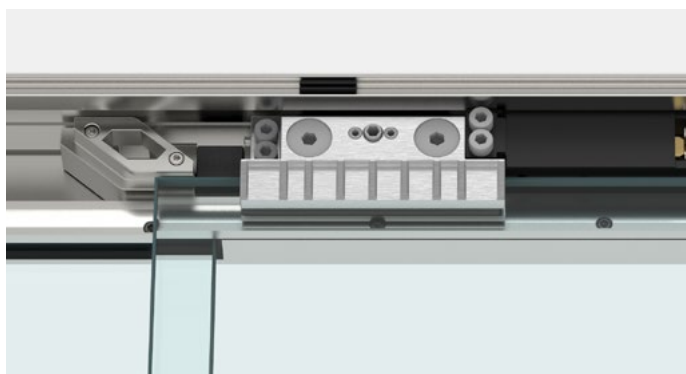

Énorme réduction du bruit grâce à la possibilité de régler l'épaisseur du **verre** **pratiquement sans jeu**

Douche encadrée - Type 105 L/R (Exemple : la porte ferme à gauche)

Contenu de base

Réf. Art.	Pièce	Description article
8822ZNOP-LW	1x	Set avec 2 chariots
8822ZN_-BFL-8	1x	Guide au sol
8822ZN_-BWR	1x	Équerre de fixation droite
8822ZN_-BWL	1x	Équerre de fixation gauche
8820-40_	1x	Rail de guidage
8820-41_	1x	Capot frontal
8820-42_	1x	Barre de pression pour le fixe dans rail supérieur
8820-43_	1x	Profil de remplissage dans le cadre supérieur
8822ZN_-EL	1x	Support mural coté fixe gauche
8822ZN_-ER	1x	Support mural coté fixe droite
8822MS_-EA	1x	Butée dans le rail de guidage
8822VA-AP	1x	Butée dans le support mural
8820-87	1x	Aide au montage pour distance du bord

Contenu en fonction des dimensions

Réf. Art.	Pièce	Description article
8822RAL7016-SSDD	1x	Softstop 2 cotés (32 kg)
8822RAL7016-SSD-32	2x	Softstop 1 coté (32 kg)
8822RAL7016-SSD-60	2x	Softstop 1 coté (60 kg)
8820-55KU	10–12x	Clip en matière plastique pour le capot frontal (quantité suivant dimensions)

Dimensions standard (LM) é

Dimension de passage (DM):

8823_-105_160:

LM = 1600 mm

STB gauche = 350 mm

DM = max. 550 mm

8823_-105_180:

LM) = 1800 mm

STB gauche = 350 mm

DM = max. 650 mm

Autres dimensions sur demande !

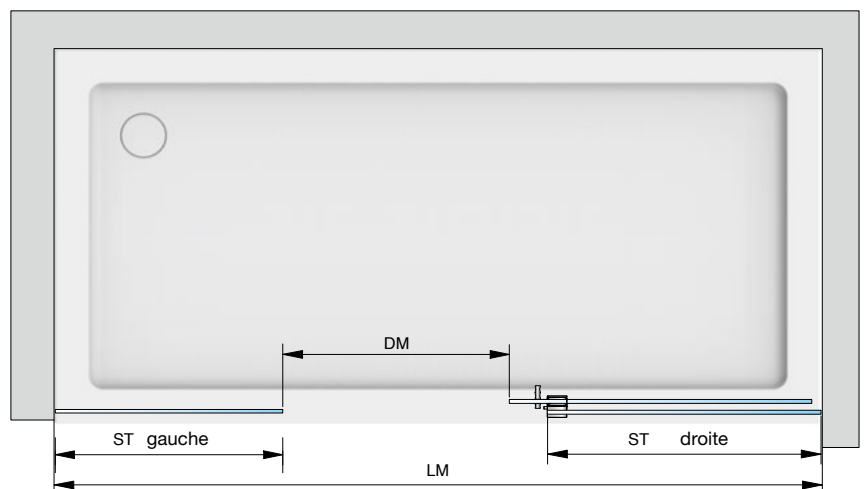

Douche encastrée - **Type 105 L/R** (Exemple : la porte ferme à gauche)



ST TF ST

Formules basiques*

- Largeur du fixe (STB) gauche = max. LM/3
- Largeur du fixe (STB) droite = ((LM - STB gauche)/2) - 10
- Hauteur du fixe (STH) = GH - 42
- Largeur de la porte (TB) = ((LM - STB gauche)/2) + 2 x ÜL**
- Hauteur de la porte (TH) = GH - 42
- Longueur rail de guidage / capot = LM - 25

** conseillé 40 mm

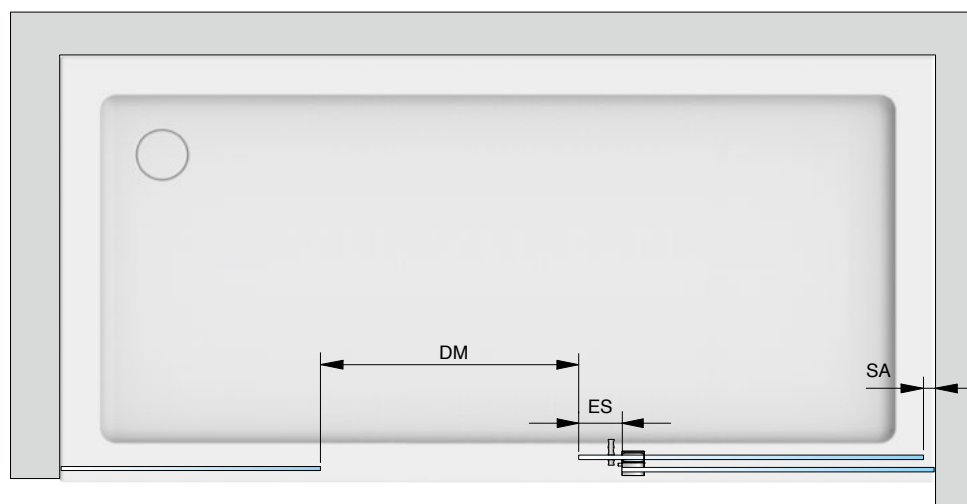
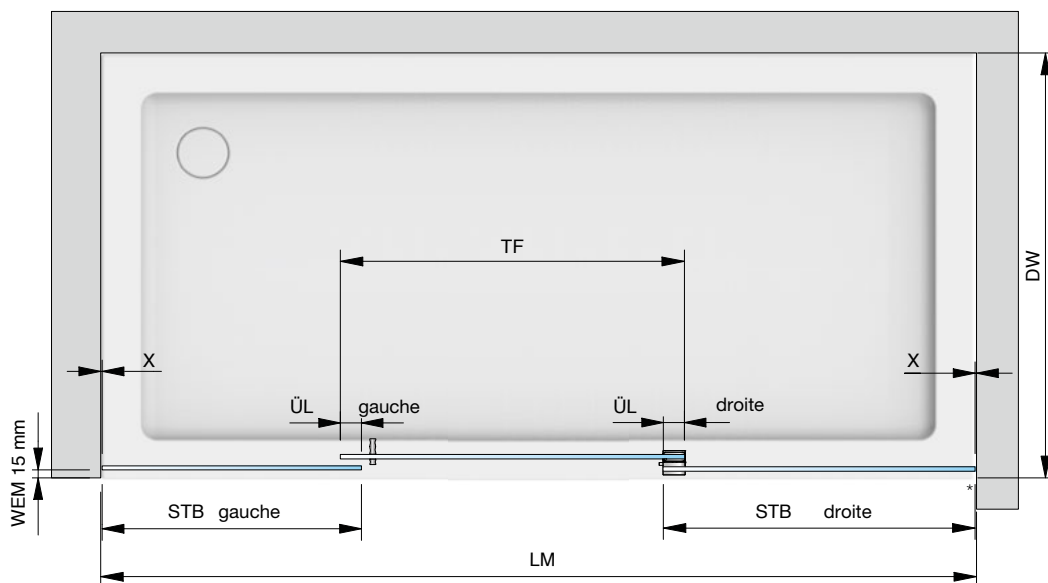

* Les règles basiques ne servent qu'à une conception/dimensionnement approximative. Aucune demande d'indemnisation ne peut être faite en cas de planification incorrecte. Pour le calcul exact des vitres, veuillez utiliser notre outil de calcul sur www.paulifrance.fr ou contacter notre service technique.

Douche encastrée - **Type 105 L/R** (Exemple : la porte ferme à gauche)

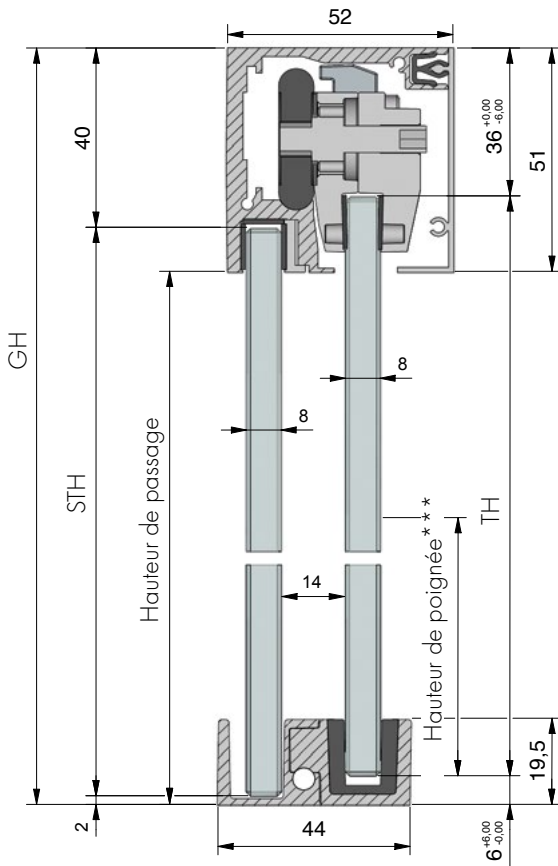

Legende:

- LM = Largeur du jour
- DW = Bac à douche
- GH = Hauteur totale
- TF = Panneau coulissant
- TB = Largeur de porte
- TH = Hauteur de porte
- ST = Fixe
- STB = Largeur du fixe
- STH = Hauteur du fixe
- DM = Dimension de passage
- ÜL = Recouvrement Fixe/porte
(* * * conseillé 40 mm)
- ES = Débord porte par rapport au
fixe (conseillé 60 mm)
- SA = Distance butée
- D = Joint
- RA = Distance du bord
- WEM = Retrait
- X = Jeu mur/verre
(Suivant connecteur / Profil)

*** Standard 1050 mm

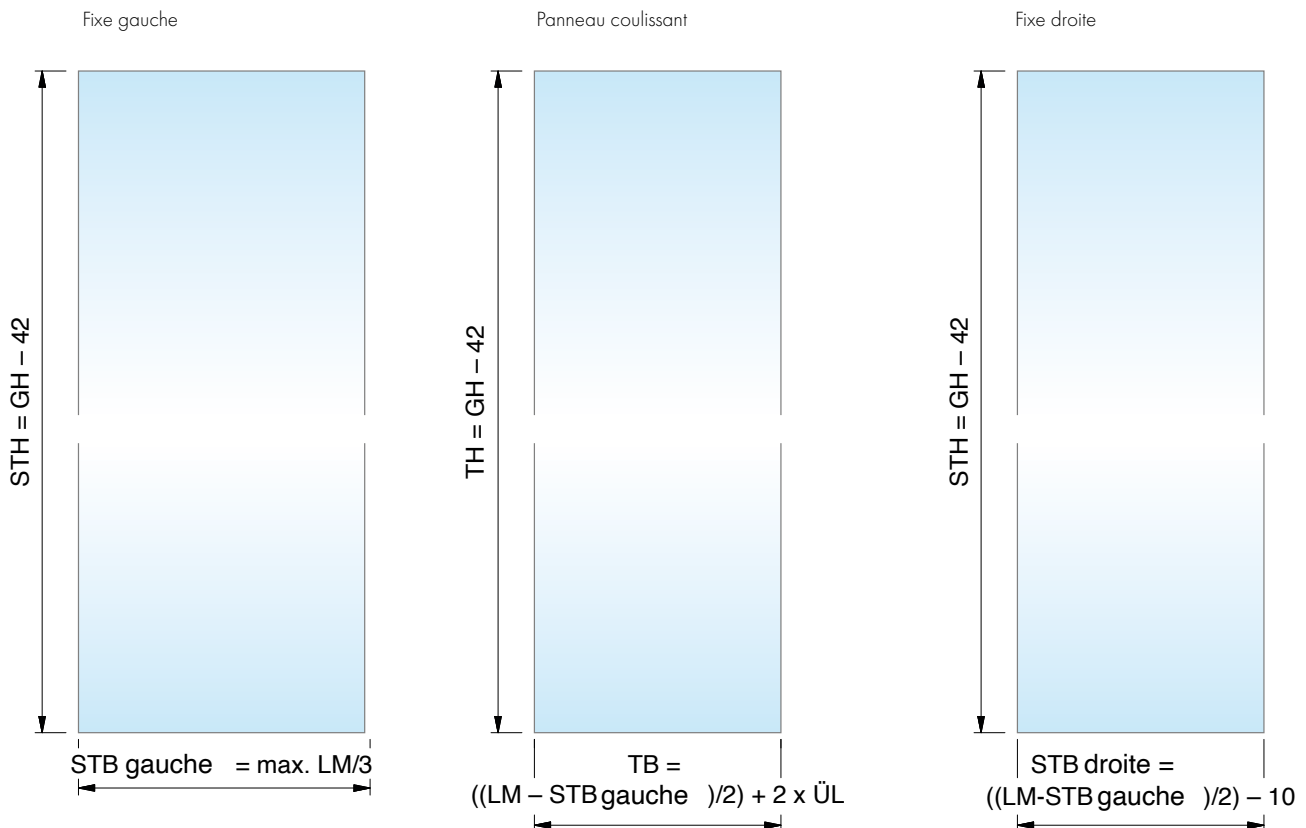

Douche encastrée - **Type 105 L/R** (Exemple : la porte ferme à gauche)

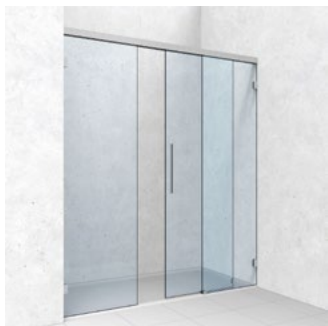

ST TF ST

Réf. Art.

Désignation

8823__-105L180S

EVERYSPACE **COMFORT** Douche encastrée avec 2x Softstop SSD-60



Largeur totale = 1600 – 1800 mm



Support mural coté fixe
Réf. Art.: 8822ZN_-EL/ER



Butée dans le support mural
Réf. Art.: 8822VA-AP



Softstop 2 cotés (32 kg)
Réf. Art.: 8822RAL7016-SSDD

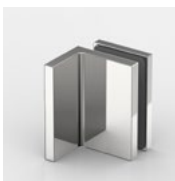

Exemple FLAMEA+ 8194ZN
Voir page 16

Optionnel



Egalement possible sans Softstop.
Réf. Art.: 8823__-105L180

Douche encastrée - **Type 105 L/R** (Exemple : la porte ferme à gauche)

MADE
IN
GERMANY

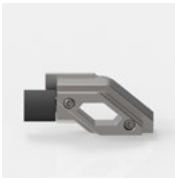

Butée dans le rail de guidage
Réf. Art.: 8822ZN_EA



Support mural coté fixe
Réf. Art.: 8822ZN_EL/ER

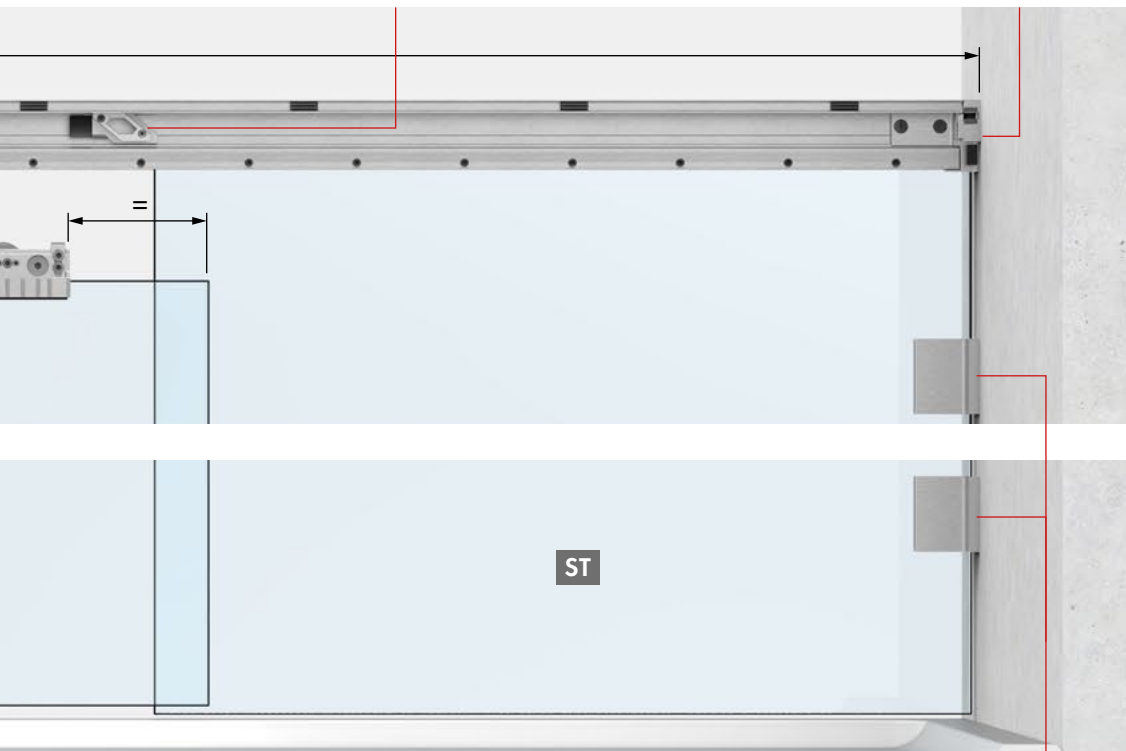

Exemple FLAMEA+ 8194ZN
Voir page 16

Douche encastrée - **Type 106**



ST

TF

TF

ST

Butée dans le rail de guidage

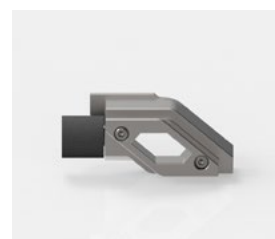
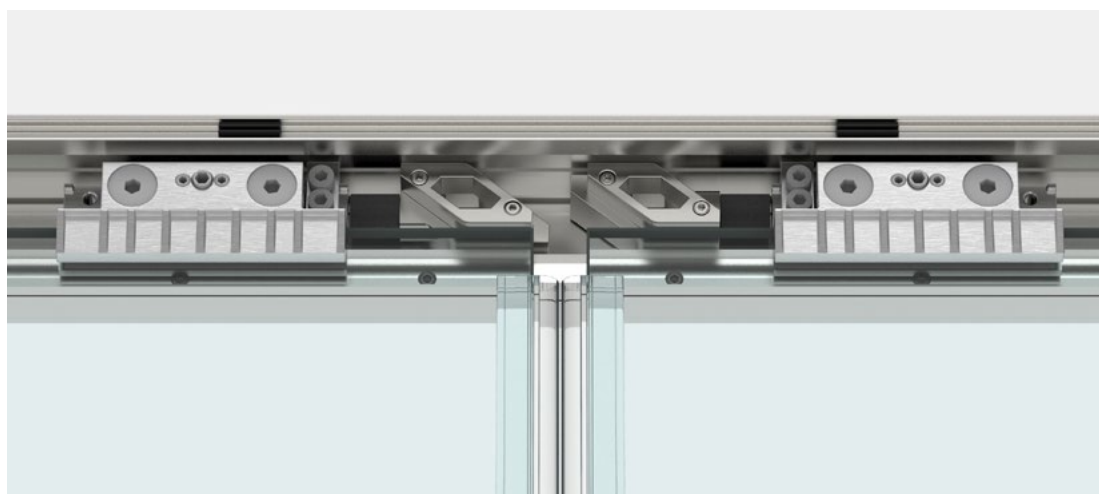

8822ZN_-EA – Pour porte 2 vantaux et solutions spéciales

Douche encastrée - Type 106

Contenu de base

Réf. Art.	Pièce	Description article
8822ZNOP-LW	2x	Set avec 2 chariots
8822ZN_-BFL-8	1x	Guide au sol gauche
8822ZN_-BFR-8	1x	Guide au sol droite
8822ZN_-BWL	1x	Équerre de fixation gauche
8822ZN_-BWR	1x	Équerre de fixation droite
8820-40_	1x	Rail de guidage
8820-41_	1x	Capot frontal
8820-42_	1x	Barre de pression pour le fixe dans rail supérieur
8820-43_	1x	Profil de remplissage dans le cadre supérieur
8822ZN_-EL	1x	Support mural coté fixe gauche
8822ZN_-ER	1x	Support mural coté fixe droite
8822MS_-EA	2x	Butée dans le rail de guidage
8822VA-AP	2x	Butée dans le support mural
8850KU0-8-2500	1x	Joint d'étanchéité-Set
8820-87	1x	Aide au montage pour distance du bord

Contenu en fonction des dimensions

Réf. Art.	Pièce	Description article
8822RAL7016-SSDD	2x	Softstop 2 cotés (32 kg)
8822RAL7016-SSD-32	4x	Softstop 1 coté (32 kg)
8822RAL7016-SSD-60	4x	Softstop 1 coté (60 kg)
8820-55KU	10 – 12x	Clip en matière plastique pour le capot frontal (quantité suivant dimensions)

Dimensions standard (LM)

Dimension de passage (DM):

8823_-106 220S:

LM: 200 – 2200 mm DM = max. 960 mm

Autres dimensions sur demande !

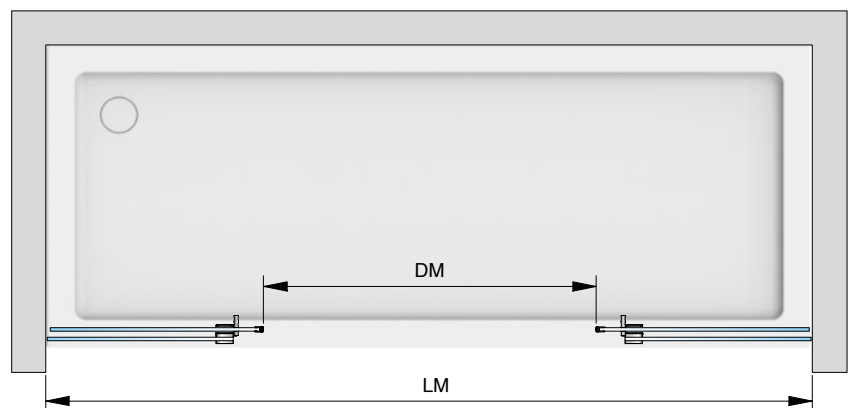

Douche encastrée - Type 106



Formules basiques*

- Largeur du fixe (STB) gauche é droite = $LM/4 - 10$
- Hauteur du fixe (STH) = $GH - 42$
- Largeur de la porte (TB) gauche é droite = $LM/4 + \ddot{U}L^{**}$
- Hauteur de la porte (TH) = $GH - 42$
- Longueur rail de guidage / capot = $LM - 25$

ST TF TF ST

** conseillé 40 mm

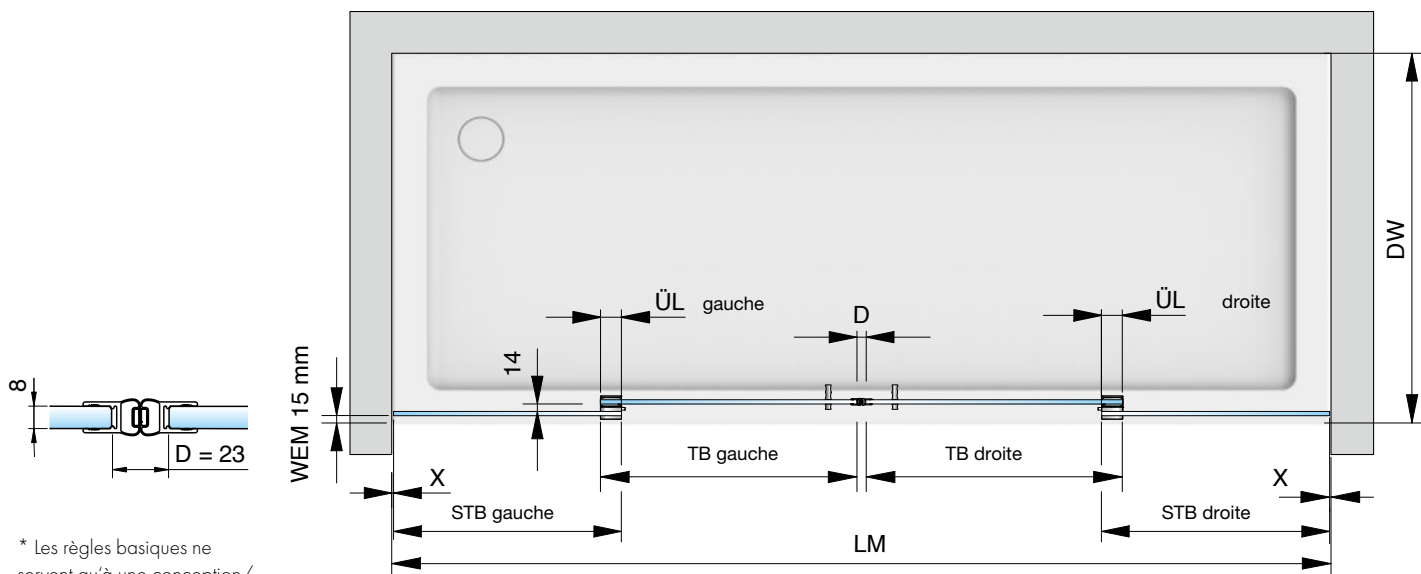

* Les règles basiques ne servent qu'à une conception/dimensionnement approximative. Aucune demande d'indemnisation ne peut être faite en cas de planification incorrecte. Pour le calcul exact des vitres, veuillez utiliser notre outil de calcul sur www.paulifrance.fr ou contacter notre service technique.

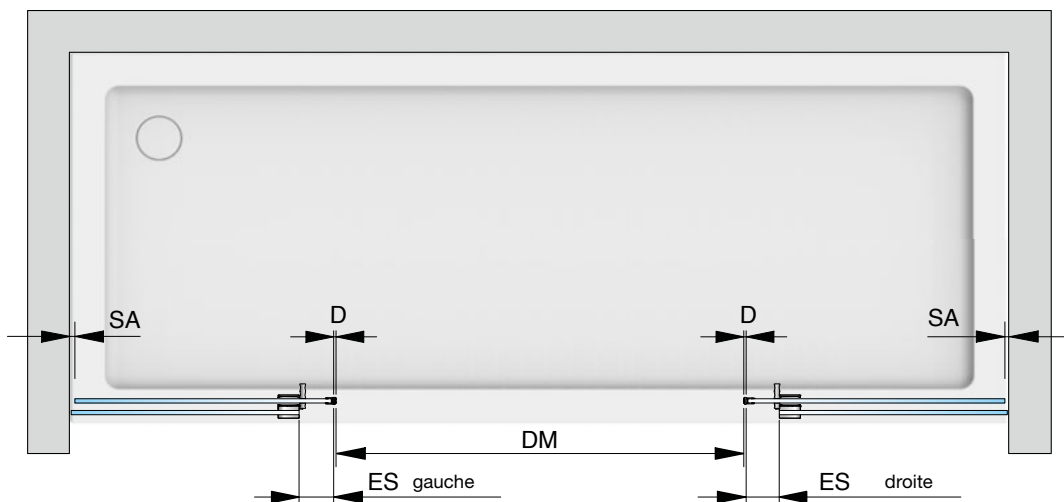

Douche encastrée - Type 106

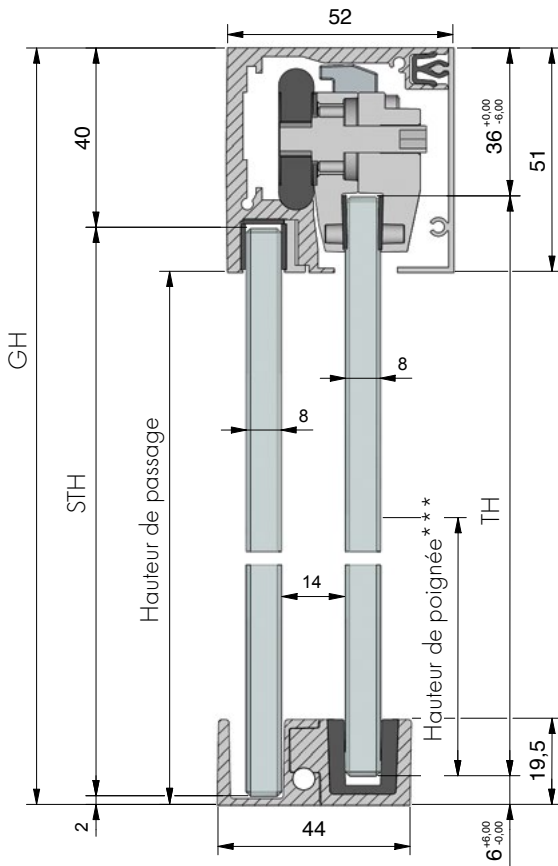

Legende:

- LM = Largeur du jour
- DW = Bac à douche
- GH = Hauteur totale
- TF = Panneau coulissant
- TB = Largeur de porte
- TH = Hauteur de porte
- ST = Fixe
- STB = Largeur du fixe
- STH = Hauteur du fixe
- DM = Dimension de passage
- ÜL = Recouvrement Fixe/porte (** conseillé 40 mm)
- ES = Débord porte par rapport au fixe (conseillé 60 mm)
- SA = Distance butée
- D = Joint
- RA = Distance du bord
- WEM = Retrait
- X = Jeu mur/verre (Suivant connecteur / Profil)

*** Standard 1050 mm

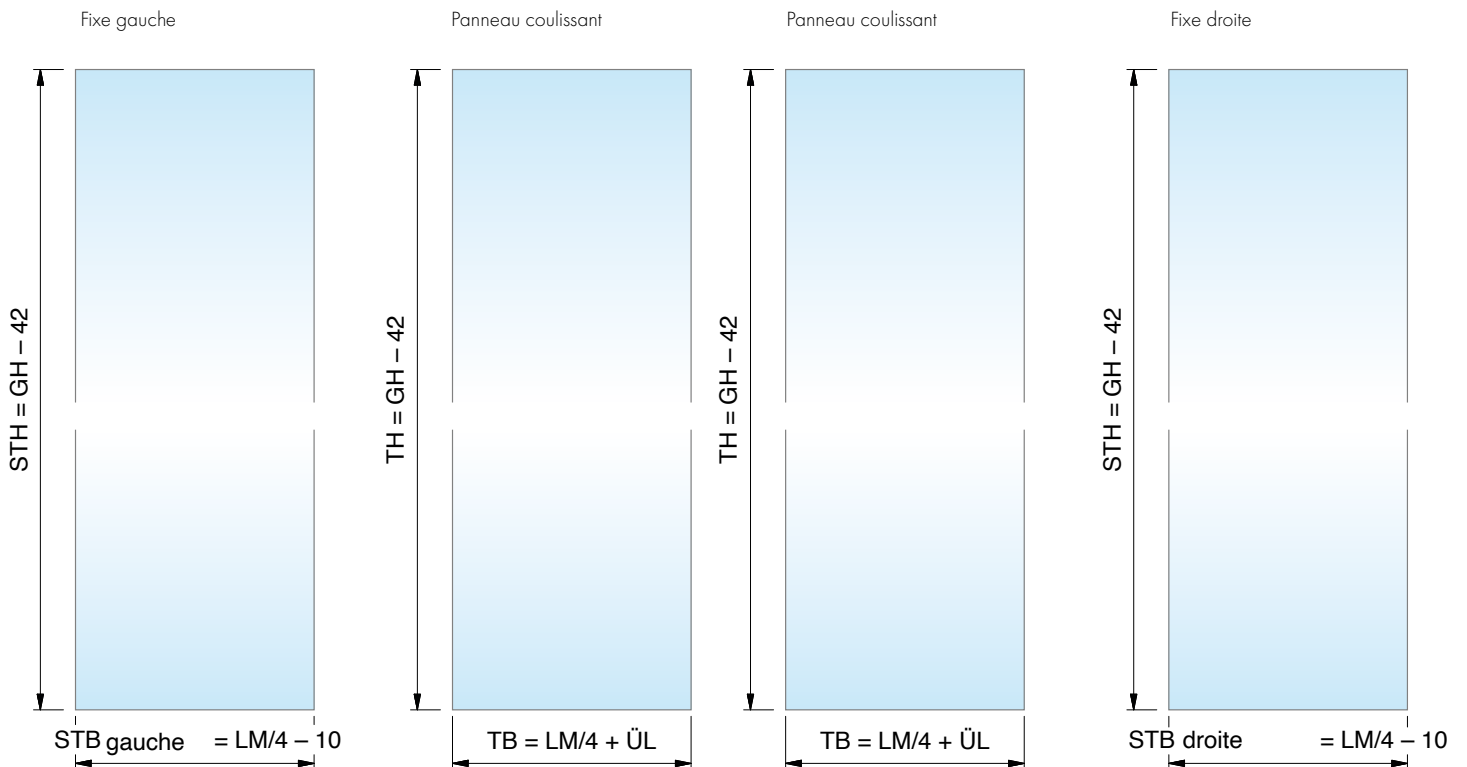

Douche encastrée - **Type 106**

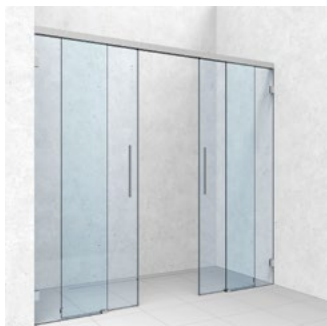

Réf. Art.

Designation

8823__-106-220S

EVERYSPACE **COMFORT** Douche encastrée avec softstop 2 cotés Softstop SSDD



Largeur totale = 2000 – 2200 mm

ST TF TF ST



Support mural coté fixe
Réf. Art.: 8822ZN_-EL/ER



Butée dans le support mural
Réf. Art.: 8822VA-AP

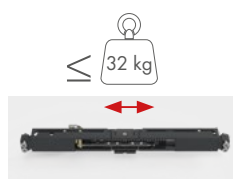

Softstop 2 cotés (32 kg) Réf. Art.: 8822RAL7016-SSDD

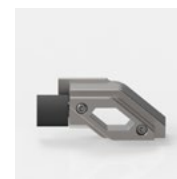

Butée dans le rail de guidage
Réf. Art.: 8822ZN_-EA

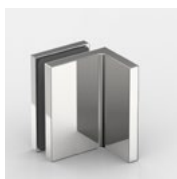
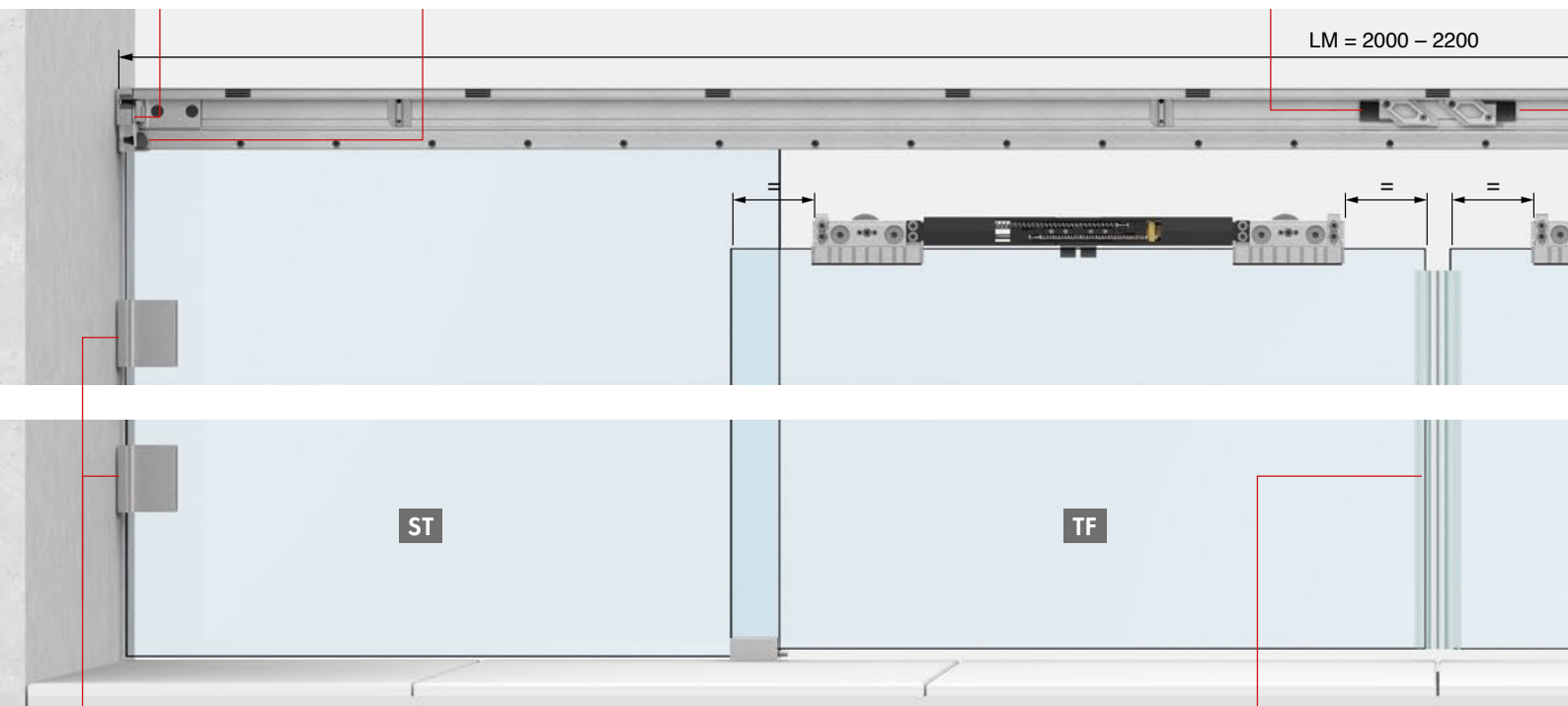

Exemple FLAMEA+ 8194ZN
Voir page 16

Optionnel



Egalement possible sans Softstop.
Réf. Art.: 8823__-106-220

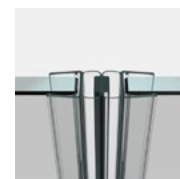

Réf. Art.: 8850KU0-8-2500

Douche encastrée - **Type 106**

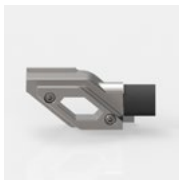

Butée dans le rail de guidage
Réf. Art.: 8822ZN_EA

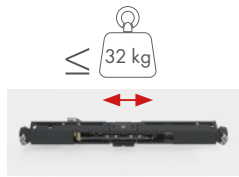

Softstop 2 cotés (32 kg)
Réf. Art.: 8822RAL7016-SSDD



Butée dans le support mural
Réf. Art.: 8822VA-AP



Support mural coté fixe
Réf. Art.: 8822ZN_EL/ER

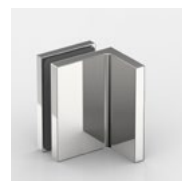

Exemple FLAMEA+ 8194ZN
Voir page 16

Aperçu articles



Réf. Art.	Désignation
8823__-104L120 8823__-104R120	EVERYSPACE , sans Softstop, 1 Panneau coulissant avec 1 Fixe, 950-1200 mm
8823__-104L120S 8823__-104R120S	EVERYSPACE COMFORT avec Softstop, 1 Panneau coulissant avec 1 Fixe, 950-1200 mm
8823__-104L140 8823__-104R140	EVERYSPACE , sans Softstop, 1 Panneau coulissant avec 1 Fixe, 1200-1400 mm
8823__-104L140S 8823__-104R140S	EVERYSPACE COMFORT avec Softstop, 1 Panneau coulissant avec 1 Fixe, 1200-1400 mm
8823__-104L160 8823__-104R160	EVERYSPACE , sans Softstop, 1 Panneau coulissant avec 1 Fixe, 1400-1600 mm
8823__-104L160S 8823__-104R160S	EVERYSPACE COMFORT avec Softstop, 1 Panneau coulissant avec 1 Fixe, 1400-1600 mm
8823__-104L180 8823__-104R180	EVERYSPACE , sans Softstop, 1 Panneau coulissant avec 1 Fixe, 1600-1800 mm
8823__-104L180S 8823__-104R180S	EVERYSPACE COMFORT avec Softstop, 1 Panneau coulissant avec 1 Fixe, 1600-1800 mm
8823__-104L200 8823__-104R200	EVERYSPACE , sans Softstop, 1 Panneau coulissant avec 1 Fixe, 1800-2000 mm
8823__-104L200S 8823__-104R200S	EVERYSPACE COMFORT avec Softstop, 1 Panneau coulissant avec 1 Fixe, 1800-2000 mm

Douche encastrée 104 L/R Montage mural



Réf. Art.	Désignation
8824__-104L120 8824__-104R120	EVERYSPACE , sans Softstop, 1 Panneau coulissant avec 1 Fixe, 950-1200 mm
8824__-104L120S 8824__-104R120S	EVERYSPACE COMFORT avec Softstop, 1 Panneau coulissant avec 1 Fixe, 950-1200 mm
8824__-104L140 8824__-104R140	EVERYSPACE , sans Softstop, 1 Panneau coulissant avec 1 Fixe, 1200-1400 mm
8824__-104L140S 8824__-104R140S	EVERYSPACE COMFORT avec Softstop, 1 Panneau coulissant avec 1 Fixe, 1200-1400 mm
8824__-104L160 8824__-104R160	EVERYSPACE , sans Softstop, 1 Panneau coulissant avec 1 Fixe, 1400-1600 mm
8824__-104L160S 8824__-104R160S	EVERYSPACE COMFORT avec Softstop, 1 Panneau coulissant avec 1 Fixe, 1400-1600 mm
8824__-104L180 8824__-104R180	EVERYSPACE , sans Softstop, 1 Panneau coulissant avec 1 Fixe, 1600-1800 mm
8824__-104L180S 8824__-104R180S	EVERYSPACE COMFORT avec Softstop, 1 Panneau coulissant avec 1 Fixe, 1600-1800 mm
8824__-104L200 8824__-104R200	EVERYSPACE , sans Softstop, 1 Panneau coulissant avec 1 Fixe, 1800-2000 mm
8824__-104L200S 8824__-104R200S	EVERYSPACE COMFORT avec Softstop, 1 Panneau coulissant avec 1 Fixe, 1800-2000 mm

Douche encastrée 104 L/R Montage au plafond



Aperçu articles

Réf. Art.	Désignation
8823__-105L160 8823__-105R160	EVERYSPACE , sans Softstop, 1 Panneau coulissant avec 2 fixes, 1400-1600 mm
8823__-105L160S 8823__-105R160S	EVERYSPACE COMFORT avec Softstop, 1 Panneau coulissant mit 1 Seitenteilen, 1400-1600 mm
8823__-105L180 8823__-105R180	EVERYSPACE , sans Softstop, 1 Panneau coulissant avec 2 fixes, 1600-1800 mm
8823__-105L180S 8823__-105R180S	EVERYSPACE COMFORT avec Softstop, 1 Panneau coulissant mit 1 Seitenteilen, 1600-1800 mm

Douche encastrée 105 L/R
Montage mural

Réf. Art.	Désignation
8824__-105L160 8824__-105R160	EVERYSPACE , sans Softstop, 1 Panneau coulissant avec 2 fixes, 1400-1600 mm
8824__-105L160S 8824__-105R160S	EVERYSPACE COMFORT avec Softstop, 1 Panneau coulissant mit 1 Seitenteilen, 1400-1600 mm
8824__-105L180 8824__-105R180	EVERYSPACE , sans Softstop, 1 Panneau coulissant avec 2 fixes, 1600-1800 mm
8824__-105L180S 8824__-105R180S	EVERYSPACE COMFORT avec Softstop, 1 Panneau coulissant mit 1 Seitenteilen, 1600-1800 mm

Douche encastrée 105 L/R
Montage au plafond

Réf. Art.	Désignation
8823__-106-200	EVERYSPACE , sans Softstop, 2 Panneau coulissant avec 2 fixes, 1800 – 2000 mm
8823__-106-200S	EVERYSPACE COMFORT avec Softstop, 1 Panneau coulissant avec 2 fixes, 1800 – 2000 mm
8823__-106-220	EVERYSPACE , sans Softstop, 2 Panneau coulissant avec 2 fixes, 2000 – 2200 mm
8823__-106-220S	EVERYSPACE COMFORT avec Softstop, 1 Panneau coulissant avec 2 fixes, 2000 – 2200 mm

Douche encastrée 106
Montage mural

Réf. Art.	Désignation
8824__-106-200	EVERYSPACE , sans Softstop, 2 Panneau coulissant avec 2 fixes, 1800 – 2000 mm
8824__-106-200S	EVERYSPACE COMFORT avec Softstop, 1 Panneau coulissant avec 2 fixes, 1800 – 2000 mm
8824__-106-220	EVERYSPACE , sans Softstop, 2 Panneau coulissant avec 2 fixes, 2000 – 2200 mm
8824__-106-220S	EVERYSPACE COMFORT avec Softstop, 1 Panneau coulissant avec 2 fixes, 2000 – 2200 mm

Douche encastrée 106
Montage au plafond

Finitions: E3/50 = chromé brillant, E6EV5 = anodisé brillant (des différences d'aspect dans les finitions entre les profilés et les pièces d'angle / d'extrémité sont possibles), E6C35 = anodisé noir mat



Douches d'angle



Aperçu des types de douche d'angle

MADE
IN
GERMANY

Type 209

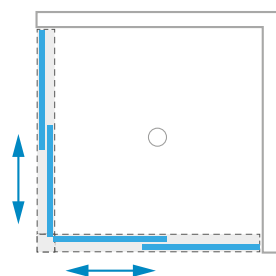

Type 210 (L/R)

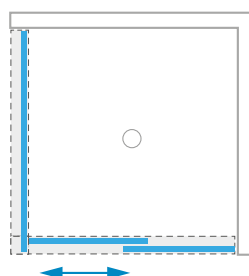

Réf. Art. **8825**

Douche d'angle – Rail périphérique



Réf. Art. **8827**

Douche d'angle – Rail fixé au verre

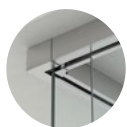
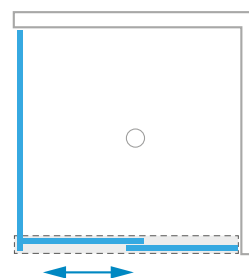

Tous les types pour pose au plafond (Art.-Nr. 8826) disponible.

Aperçu des types de douche d'angle

Type 204 (L/R)

Type 213



Réf. Art. **8825**

Douche d'angle – Rail périphérique

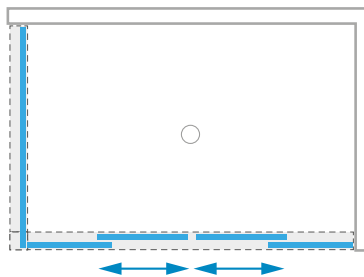
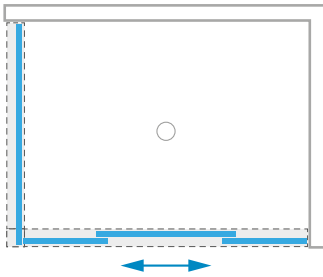

Réf. Art. **8827**

Douche d'angle – Rail fixé au verre

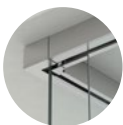
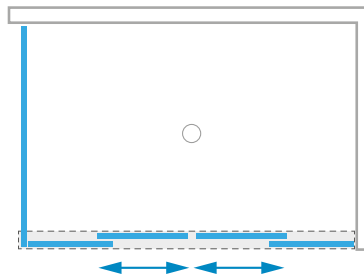
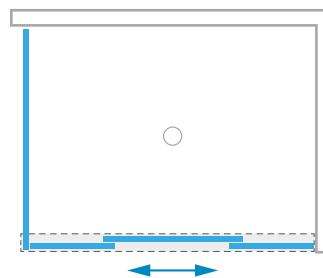

Tous les types pour pose au plafond (Art.-Nr. 8826) disponible.

Douches d'angle – **Type 209**

MADE
IN
GERMANY



ST TF TF ST

Raccord d'angle pour **entrée d'angle**



Douches d'angle – Type 209

Contenu de base

Réf. Art.	Pièce	Description article
8822ZNOP-LW	2x	Set avec 2 chariots
8822ZN_-BFL-8	1x	Guide au sol gauche
8822ZN_-BFR-8	1x	Guide au sol droit
8820-40_	2x	Rail de guidage
8820-41_	2x	Capot frontal
8820-42_	2x	Barre de pression pour le fixe dans rail supérieur
8820-43_	2x	Profil de remplissage dans le cadre supérieur
8822ZN_-EL	1x	Support mural coté fixe gauche
8822ZN_-ER	1x	Support mural coté fixe droite
8822ZN_-ETT90	1x	Raccord d'angle pour entrée d'angle
8851KU0-8-2500	1x	Joint d'étanchéité
8820-87	1x	Aide au montage pour distance du bord

Contenu en fonction des dimensions

Réf. Art.	Pièce	Description article
8822ZN0-BWR	2x	Équerre de fixation droite pour grandes douches
8822ZN0-BWL	2x	Équerre de fixation gauche pour grandes douches
8822ZN0-BW	4x	Équerre de fixation pour petites douches
8822RAL7016-SSDD-20	2x	Softstop 2 cotés (20 kg)
8822RAL7016-SSDD	2x	Softstop 2 cotés (32 kg)
8822RAL7016-SSD-32	4x	Softstop 1 coté (32 kg)
8822RAL7016-SSD-60	4x	Softstop 1 coté (60 kg)
8822MS_-AS	2x	Butée de porte
8822VA-AP	2x	Butée dans le support mural
8820-55KU	10 – 16x	Clip en matière plastique pour le capot frontal (quantité suivant dimensions)

Dimensions standard (LM)

Dimension de passage (DM):

8825_-209 100:

LM: 750 – 1000 mm DM = max. 580 mm

8825_-209 120:

LM: 950 – 1200 mm DM = max. 720 mm

8825_-209 140:

LM: 1200 – 1400 mm DM = max. 860 mm

8825_-209 160:

LM: 1400 – 1600 mm DM = max. 1000 mm

Autres dimensions sur demande !

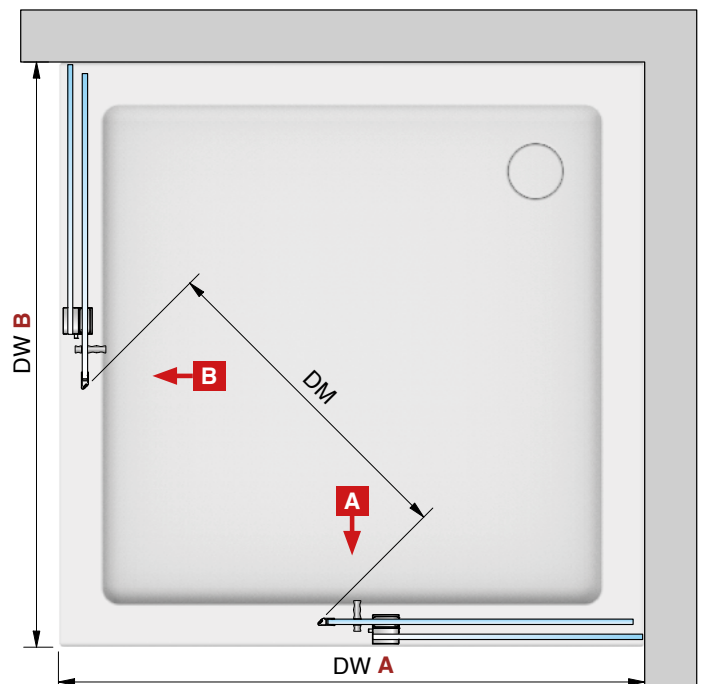

Douches d'angle – Type 209

MADE
IN
GERMANY



ST TF TF ST

Formules basiques*

Largeur du fixe (STB) **B**

$$= ((DW \text{ B} - WEM \text{ A} - 45) / 2) - 10$$

Largeur du fixe (STB) **A**

$$= ((DW \text{ A} - WEM \text{ B} - 45) / 2) - 10$$

Hauteur du fixe (STH)

$$= GH - 42$$

Largeur de la porte (TB) **B**

$$= ((DW \text{ B} - WEM \text{ A} - 45) / 2) + \ddot{U}L^{**}$$

Largeur de la porte (TB) **A**

$$= ((DW \text{ A} - WEM \text{ B} - 45) / 2) + \ddot{U}L^{**}$$

Hauteur de la porte (TH) |

$$= GH - 42$$

Longueur rail de guidage / capot **B**

$$= DW \text{ B} - WEM \text{ A} - 64$$

Longueur rail de guidage / capot **A**

$$= DW \text{ A} - WEM \text{ B} - 64$$

** conseillé 40 mm

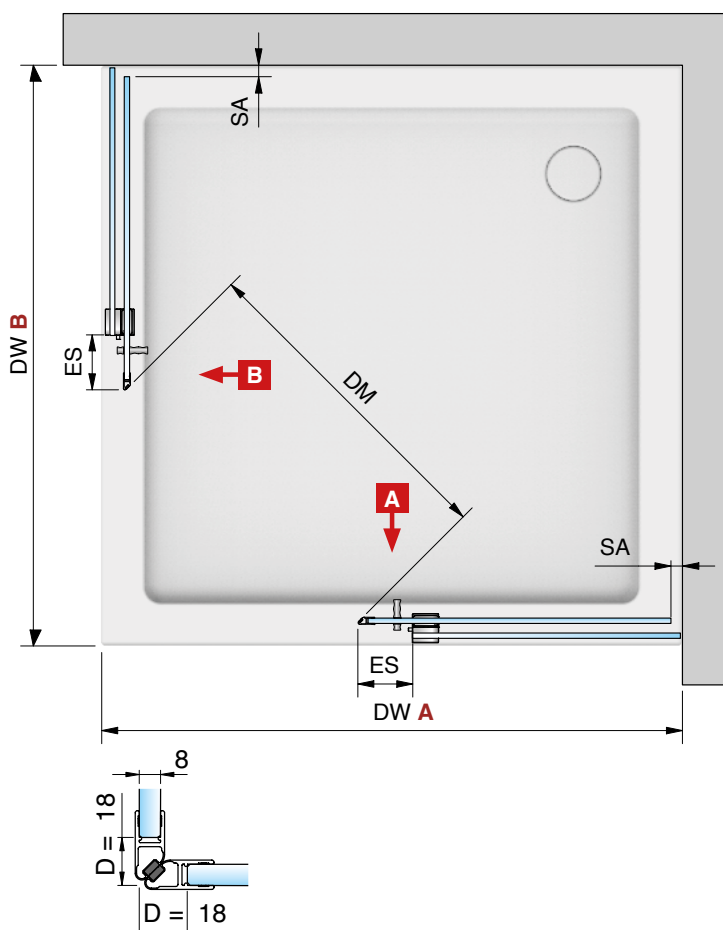
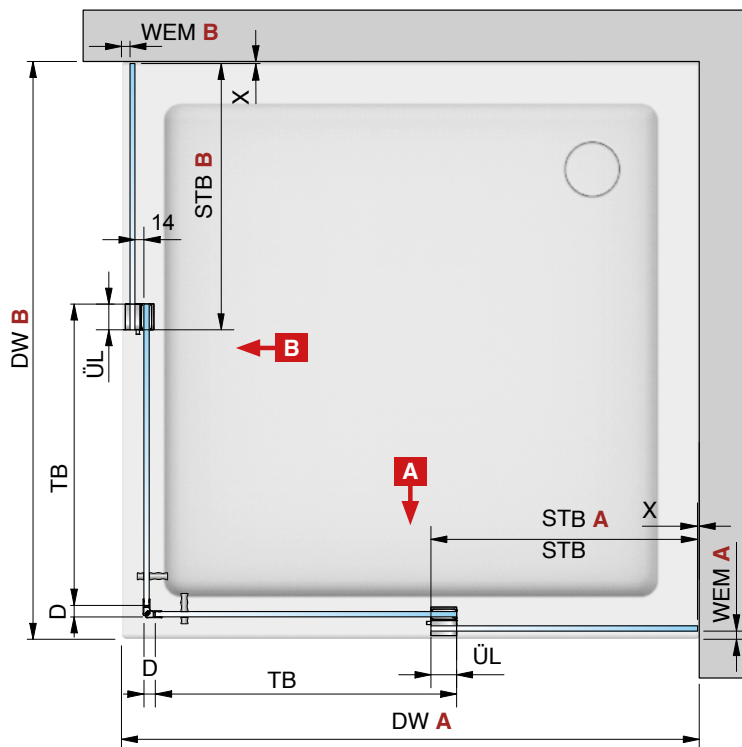

* Les règles basiques ne servent qu'à une conception/dimensionnement approximative. Aucune demande d'indemnisation ne peut être faite en cas de planification incorrecte. Pour le calcul exact des vitres, veuillez utiliser notre outil de calcul sur www.paulifrance.fr ou contacter notre service technique.

Douches d'angle – Type 209

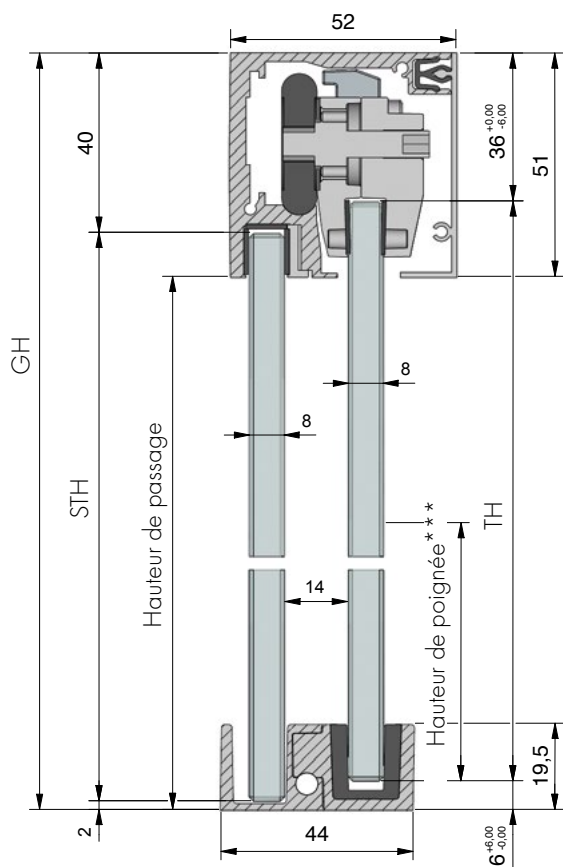

Legende:

- LM = Largeur du jour
- DW = Bac à douche
- GH = Hauteur totale
- TF = Panneau coulissant
- TB = Largeur de porte (gauche/droite)
- TH = Hauteur de porte
- ST = Fixe
- STB = Largeur du fixe (gauche/droite)
- STH = Hauteur du fixe
- DM = Dimension de passage
- ÜL = Recouvrement Fixe/porte
(* * * conseillé 40 mm)
- ES = Débord porte par rapport au fixe (conseillé 60 mm)
- SA = Distance butée
- D = Joint
- RA = Distance du bord
- WEM = Retrait
- X = Jeu mur/verre
(Suivant connecteur / Profil)

*** Standard 1050 mm

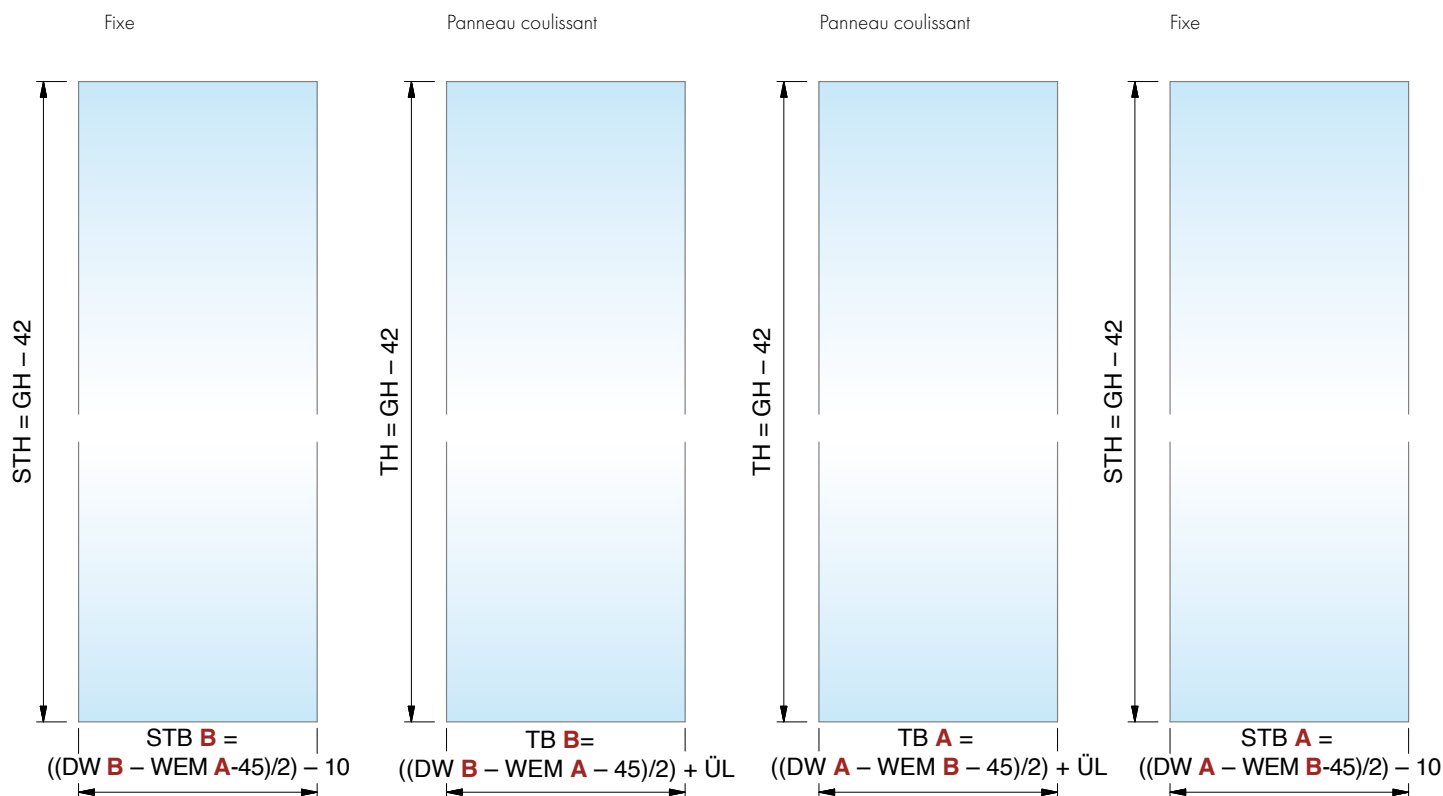

Douches d'angle – Type 209



B

A

Réf. Art.

Désignation

8825__-209-100

EVERYSPACE Douche d'angle,
sans Softstopp

Bac à douche (DW) de **750 à 1000 mm**



Support mural coté fixe
Réf. Art.: 8822ZN_-EL/ER

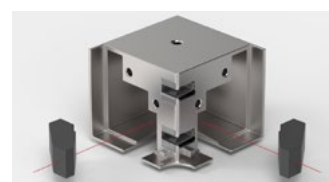

Raccord d'angle
Réf. Art.: 8822ZN_-ETT90

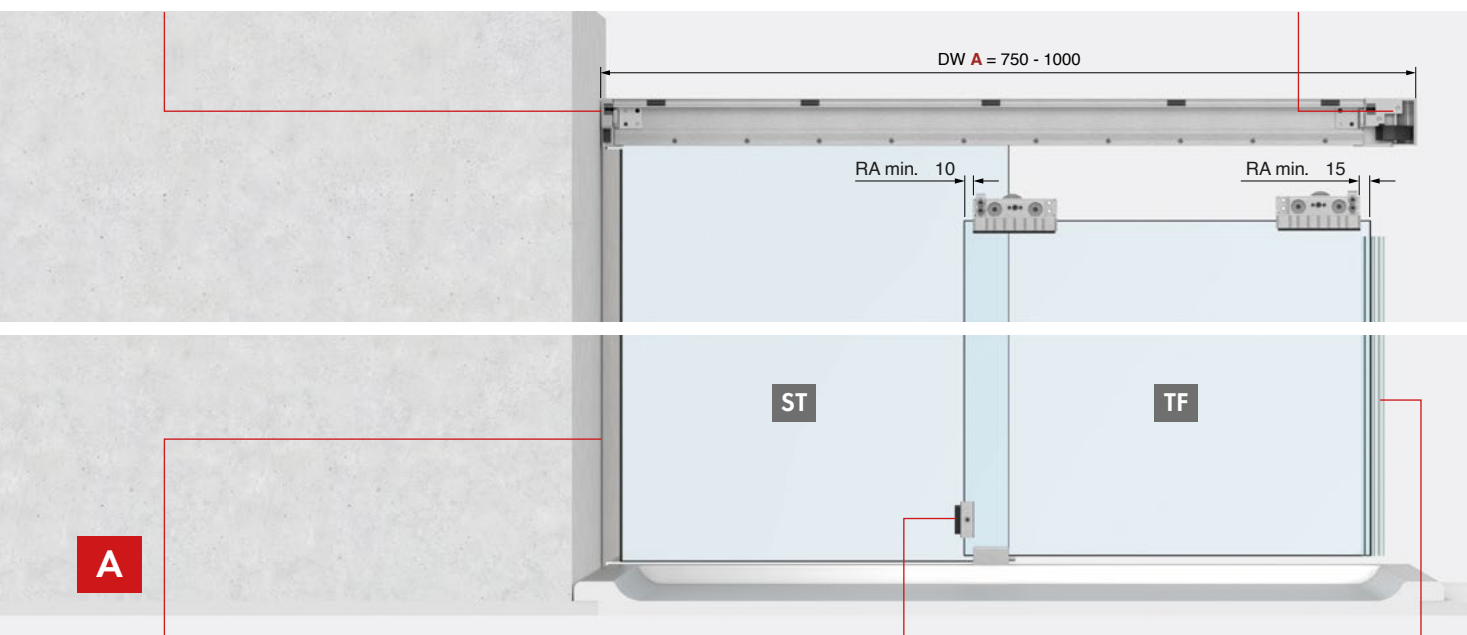

Exemple profil 8830
Voir page 14

Optionnel

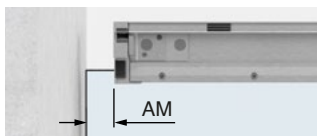

Rail de guidage pincé sur le fixe.
Informations complémentaires
page 78



Butée de porte
Réf. Art.: 8822MS_-AS

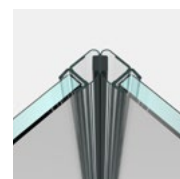

Réf. Art.: 8851KU0-8-2500

Douches d'angle – **Type 209**

Bac à douche (DW) de **750 à 1000 mm**

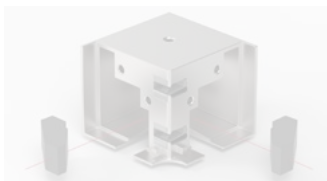
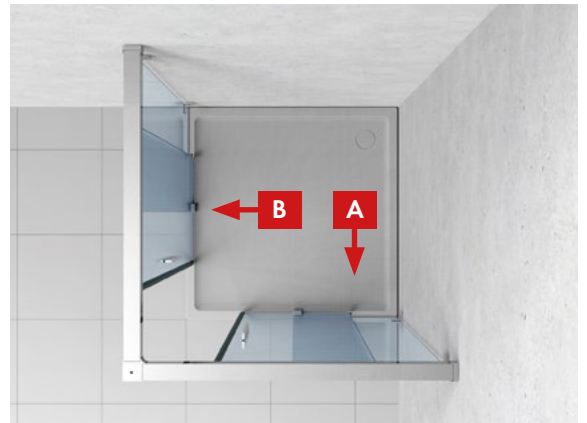

Support mural coté fixe
Réf. Art.: 8822ZN_-EL/ER

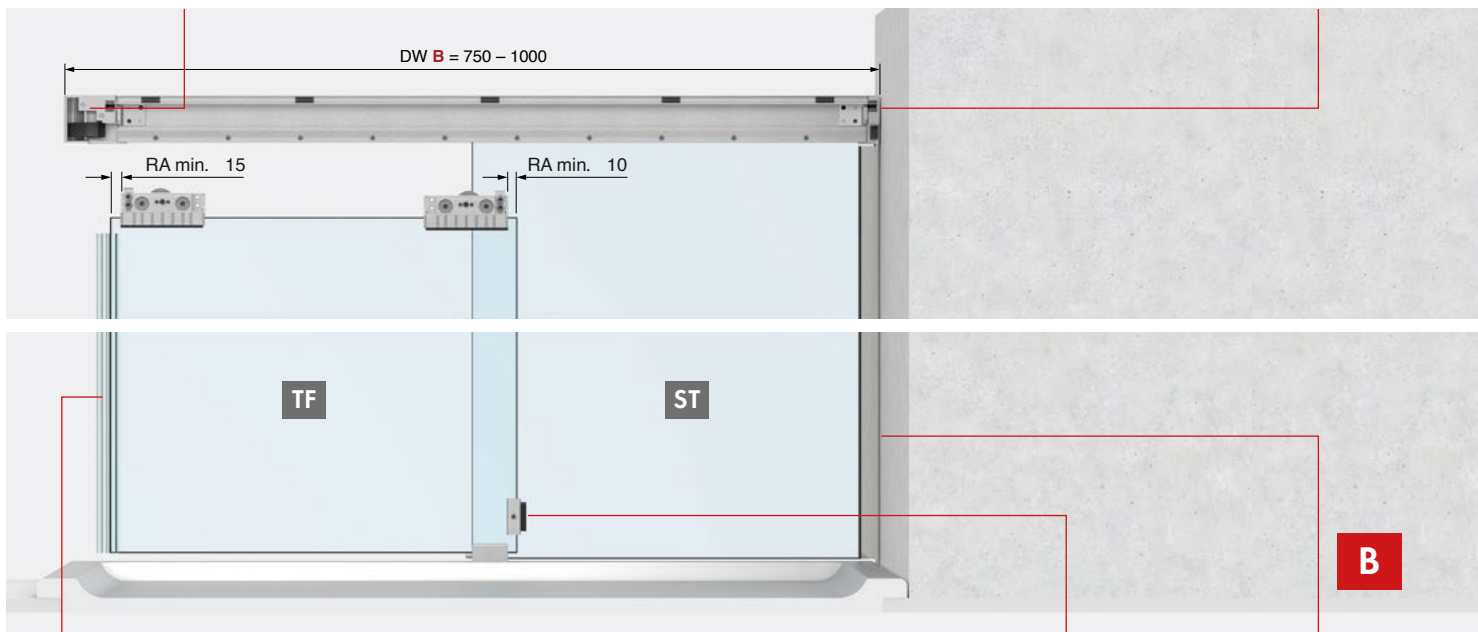

Butée de porte
Réf. Art.: 8822MS_-AS



Exemple profil 8830
Voir page 14

Douches d'angle – Type 209



B

A

Réf. Art.

Désignation

8825__-209-100S

EVERYSPACE Douche d'angle,
avec softstop 2 cotés SSDD-20

Bac à douche (DW) de **750 à 1000 mm**



Support mural coté fixe
Réf. Art.: 8822ZN_-EL/ER

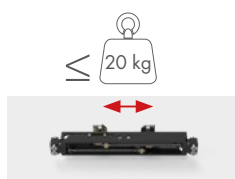

softstop 2 cotés (20 kg)
Réf. Art.: 8822RAL7016-SSDD-20

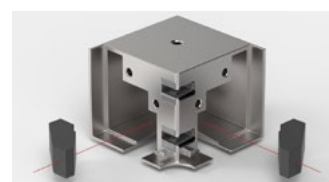

Raccord d'angle
Réf. Art.: 8822ZN_-ETT90

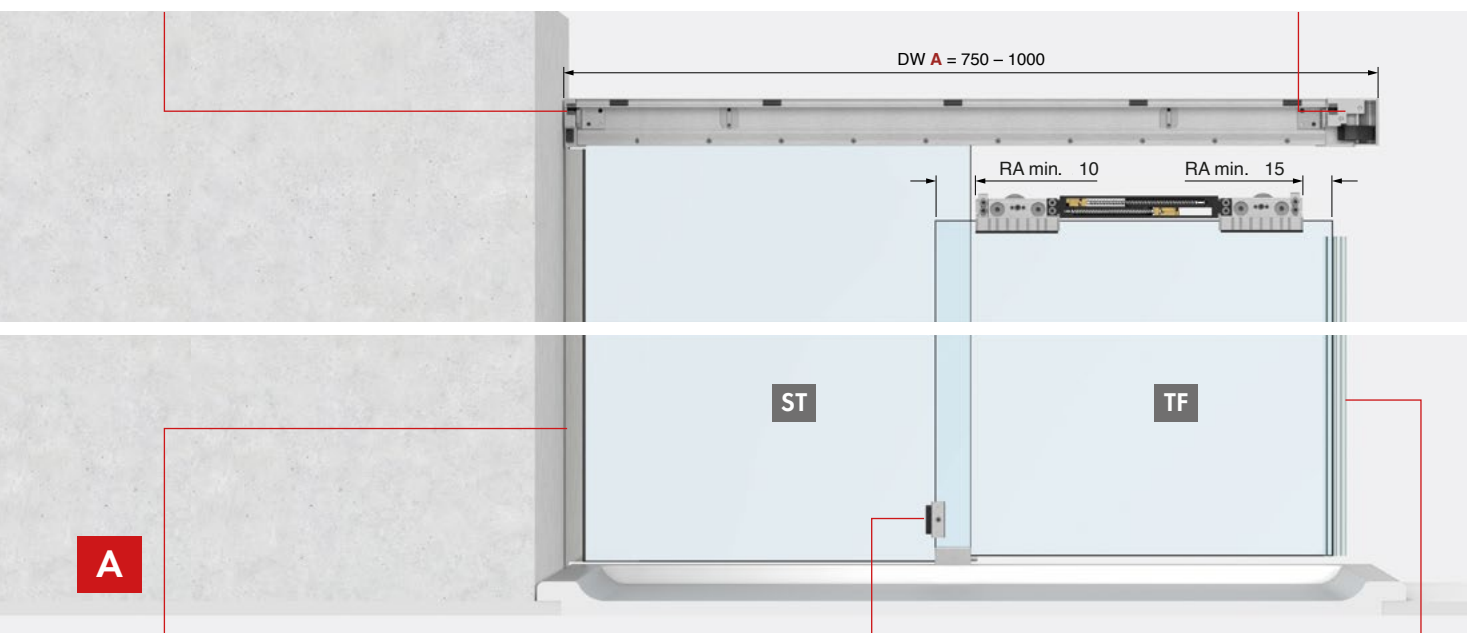

Exemple profil 8830
Voir page 14

Optionnel

Rail de guidage pincé sur le fixe.
Informations complémentaires
page 78



Butée de porte
Réf. Art.: 8822MS_-AS

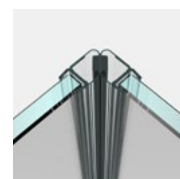

Réf. Art.: 8851KU0-8-2500

Douches d'angle – Type 209

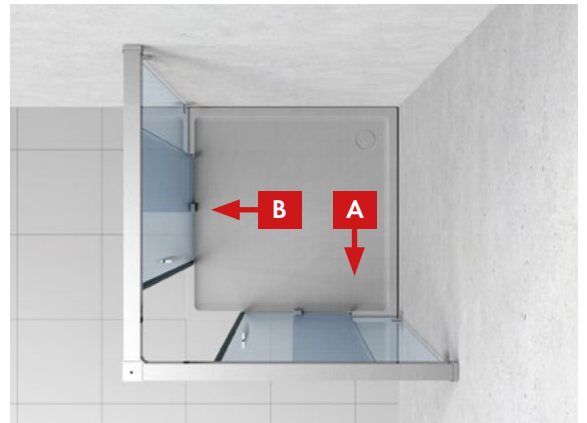

Bac à douche (DW) de **750 à 1000 mm**

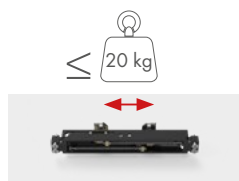
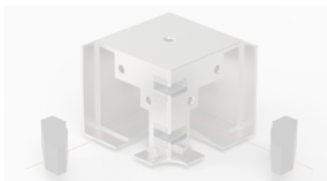

softstop 2 cotés (20 kg)
Réf. Art.: 8822RAL7016-SSDD-20



Support mural coté fixe
Réf. Art.: 8822ZN_EL/ER

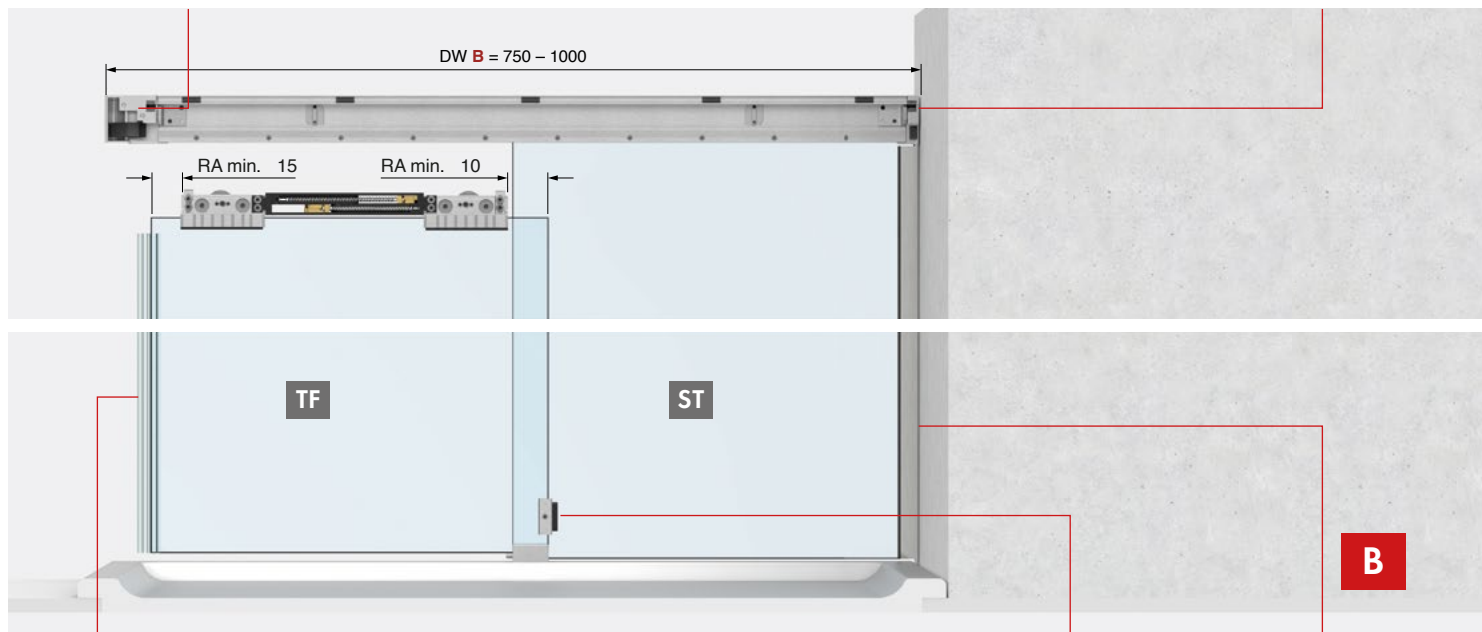

Butée de porte
Réf. Art.: 8822MS_AS



Exemple profil 8830
Voir page 14

Douches d'angle – Type 209

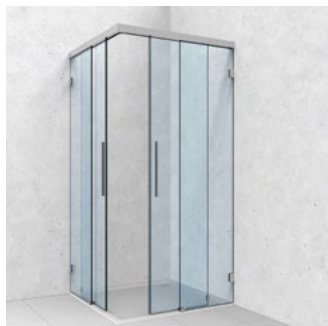

B **A**

Réf. Art.	Désignation
8825__-209-120S	EVERYSPACE COMFORT Douche d'angle, avec softstop 2 cotés SSDD



Bac à douche (DW) de **950 – 1200 mm**



Support mural coté fixe
Réf. Art.: 8822ZN_-EL/ER



softstop 2 cotés (32 kg)
Réf. Art.: 8822RAL7016-SSDD

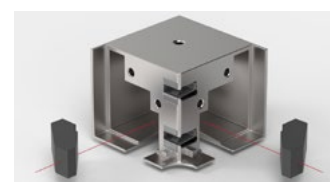

Raccord d'angle
Réf. Art.: 8822ZN_-ETT90

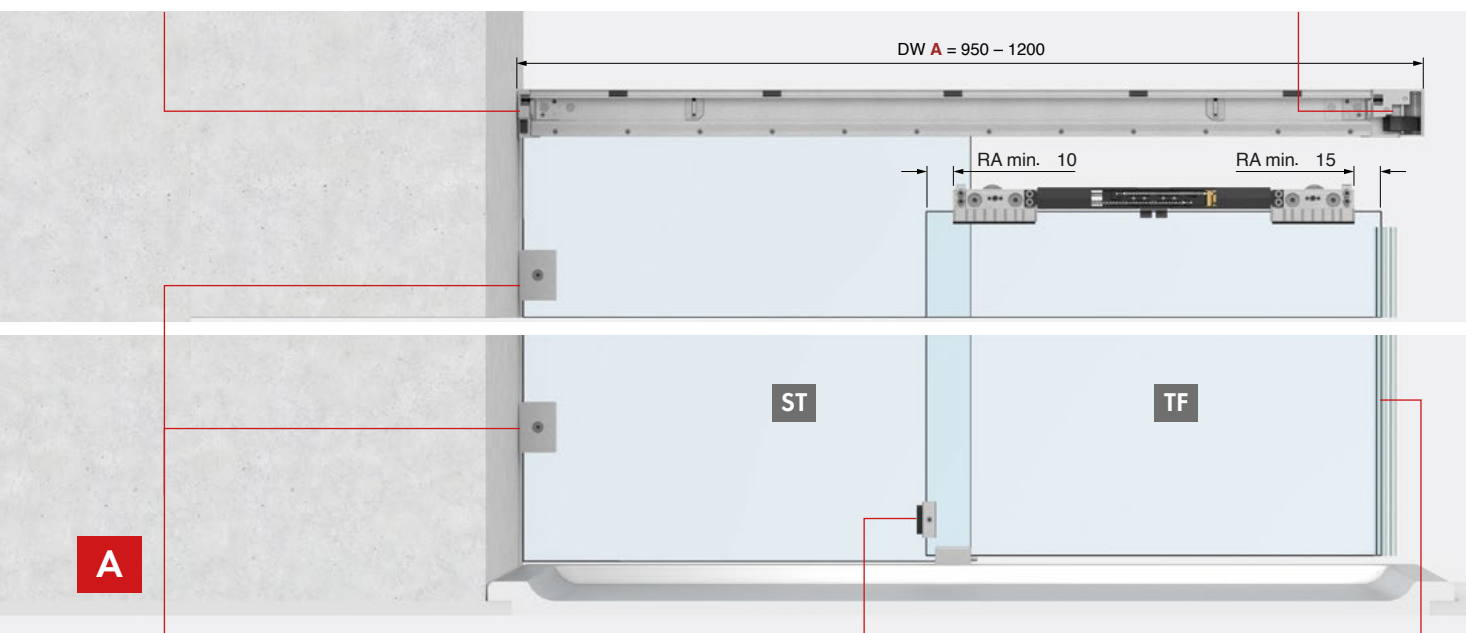

Connecteur d'angle – 8178ZN
Voir page 15
corner bracket – 8178ZN
see page 15

Optionnel

AM

Rail de guidage pincé sur le fixe.
Informations complémentaires
page 78



Butée de porte
Réf. Art.: 8822MS_-AS

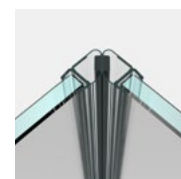

Réf. Art.: 8851KU0-8-2500

Douches d'angle – Type 209

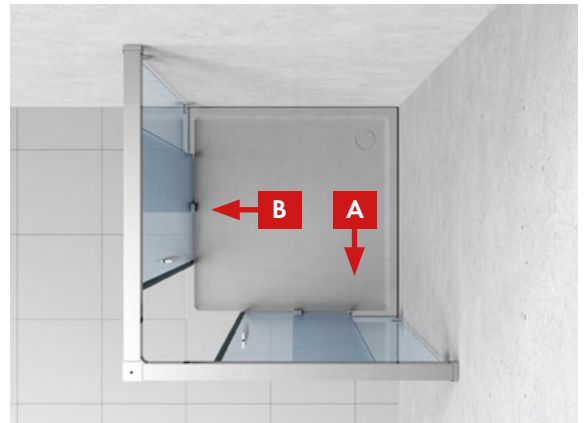

Bac à douche (DW) de **950 – 1200 mm**

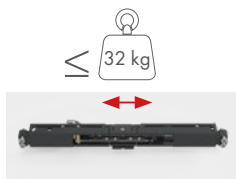
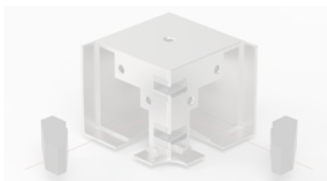

Softstop 2 cotés (32 kg)
Réf. Art.: 8822RAL7016-SSDD



Support mural coté fixe
Réf. Art.: 8822ZN_-EL/ER

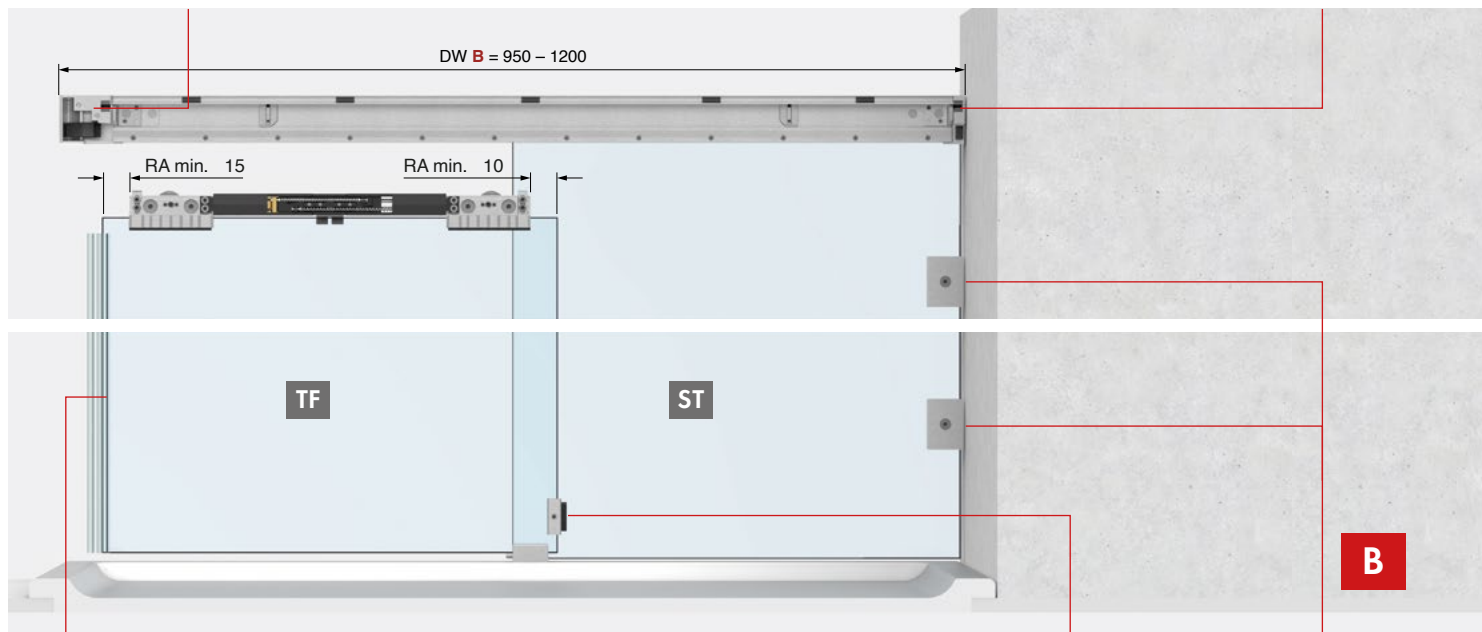

Optionnel



Egalement possible sans
Softstop.
Réf. Art.: 8825_-209-120



Butée de porte
Réf. Art.: 8822MS_-AS



Connecteur d'angle – 8178ZN
Voir page 15

Douches d'angle – Type 209



B **A**

Réf. Art.	Désignation
8825__-209-140S	EVERYSPACE COMFORT Douche d'angle, avec softstop 2 cotés SSDD



Bac à douche (DW) de **1200 – 1400 mm**



Support mural coté fixe
Réf. Art.: 8822ZN_-EL/ER



2x Softstop 1 coté (32 kg)
Réf. Art.: 8822RAL7016-SSD-32

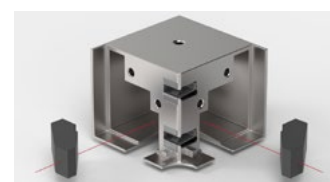

Raccord d'angle
Réf. Art.: 8822ZN_-ETT90

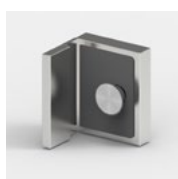
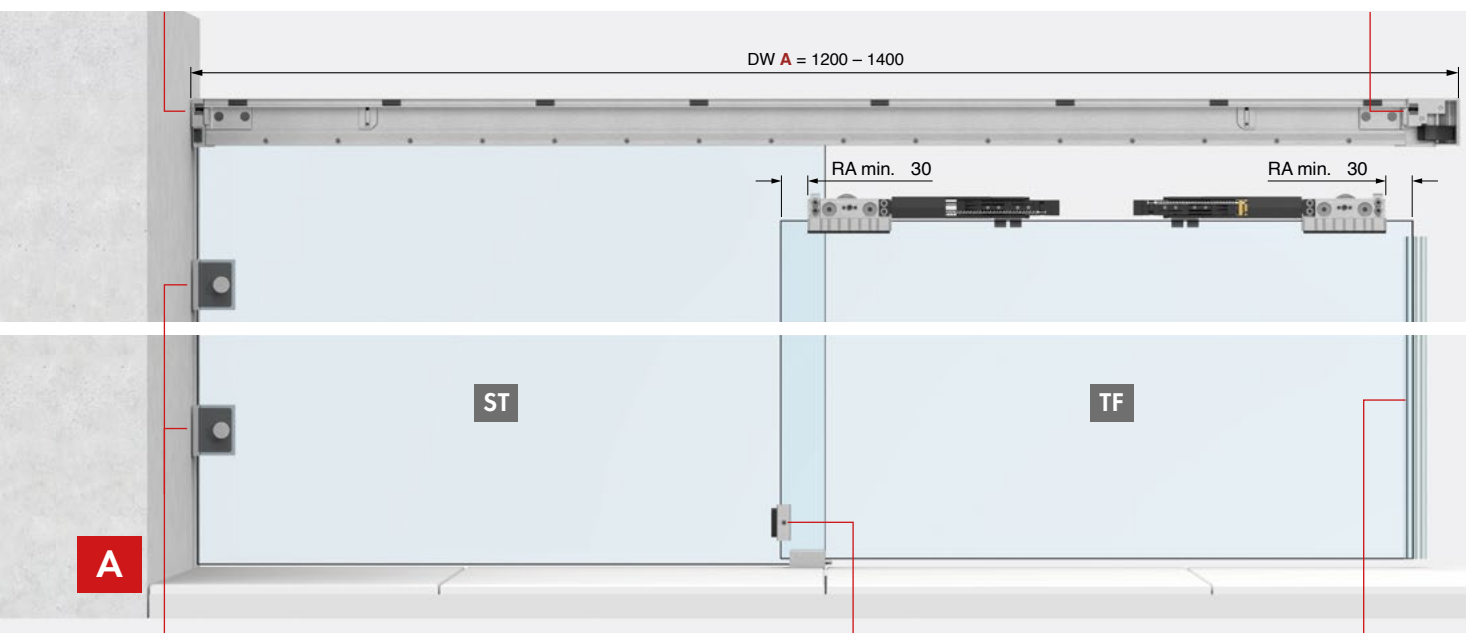

Exemple NIVELLO+ 8381ZN
Voir page 15

Optionnel

AM

Rail de guidage pincé sur le fixe.
Informations complémentaires
page 78



Butée de porte
Réf. Art.: 8822MS_-AS

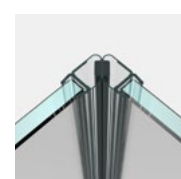

Réf. Art.: 8851KU0-8-2500

Douches d'angle – Type 209

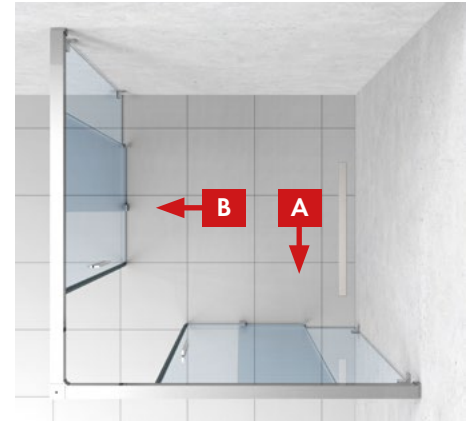

Bac à douche (DW) de **1200 – 1400 mm**

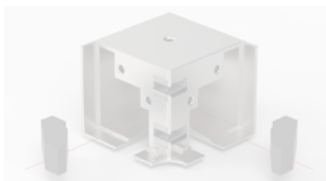

2x Softstops 1 coté (32 kg)
Réf. Art.: 8822RAL7016-SSD-32

Support mural coté fixe
Réf. Art.: 8822ZN_-EL/ER

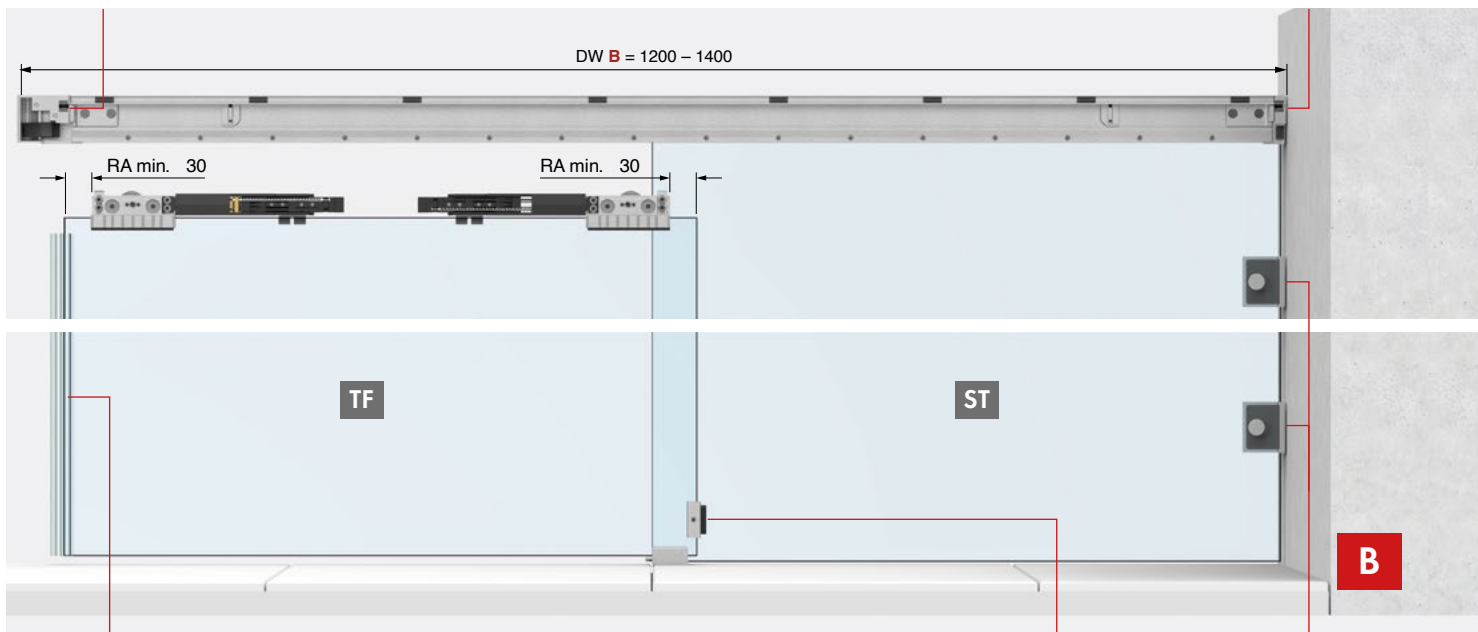

Optionnel



Egalement possible sans Softstop.
also possible without Softstop
Réf. Art.: 8825__-209-140



Butée de porte
Réf. Art.: 8822MS_-AS

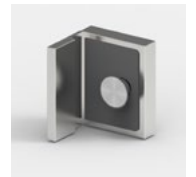

Exemple NIVELLO+ 8381 ZN
Voir page 15

Douches d'angle – Type 209

MADE
IN
GERMANY



B

A

Désignation

Solution spéciale
1600 x 1200 mm

EVERYSPACE COMFORT Douche d'angle,
Coté **B** 1200 mm avec softstop 2 cotés SSDD
Coté **A** 1600 mm avec 2 softstops 1 coté SSD-32

Bac à douche (DW) de **1400 – 1600 mm**



Support mural coté fixe
Réf. Art.: 8822ZN_-EL/ER

≤ 32 kg



2x Softstop 1 coté (32 kg)
Réf. Art.: 8822RAL7016-SSD-32

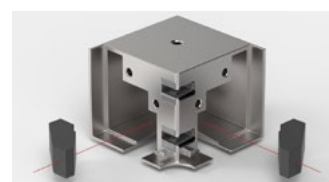

Raccord d'angle
Réf. Art.: 8822ZN_-ETT90

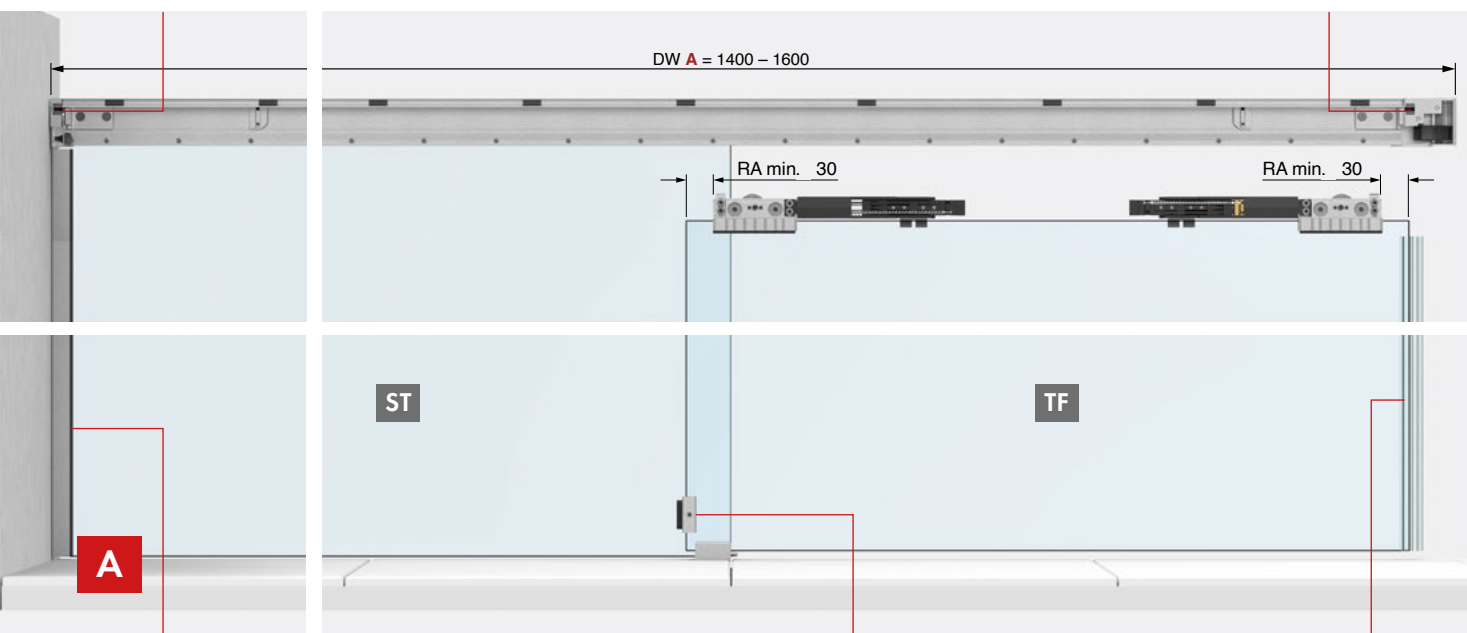

Exemple profil 8830
Voir page 14

Optionnel

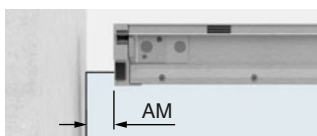

Rail de guidage pincé sur le fixe.
Informations complémentaires
page 78



Butée de porte
Réf. Art.: 8822MS_-AS

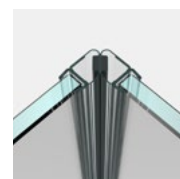

Réf. Art.: 8851KU0-8-2500

Douches d'angle – Type 209



Bac à douche (DW) de **1200 – 1400 mm**

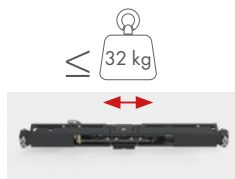
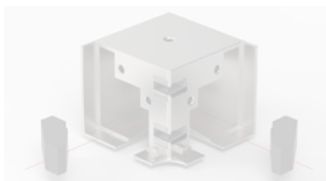

Softstop 2 cotés (32 kg) Réf. Art.: 8822RAL7016-SSDD



Support mural coté fixe
Réf. Art.: 8822ZN_-EL/ER

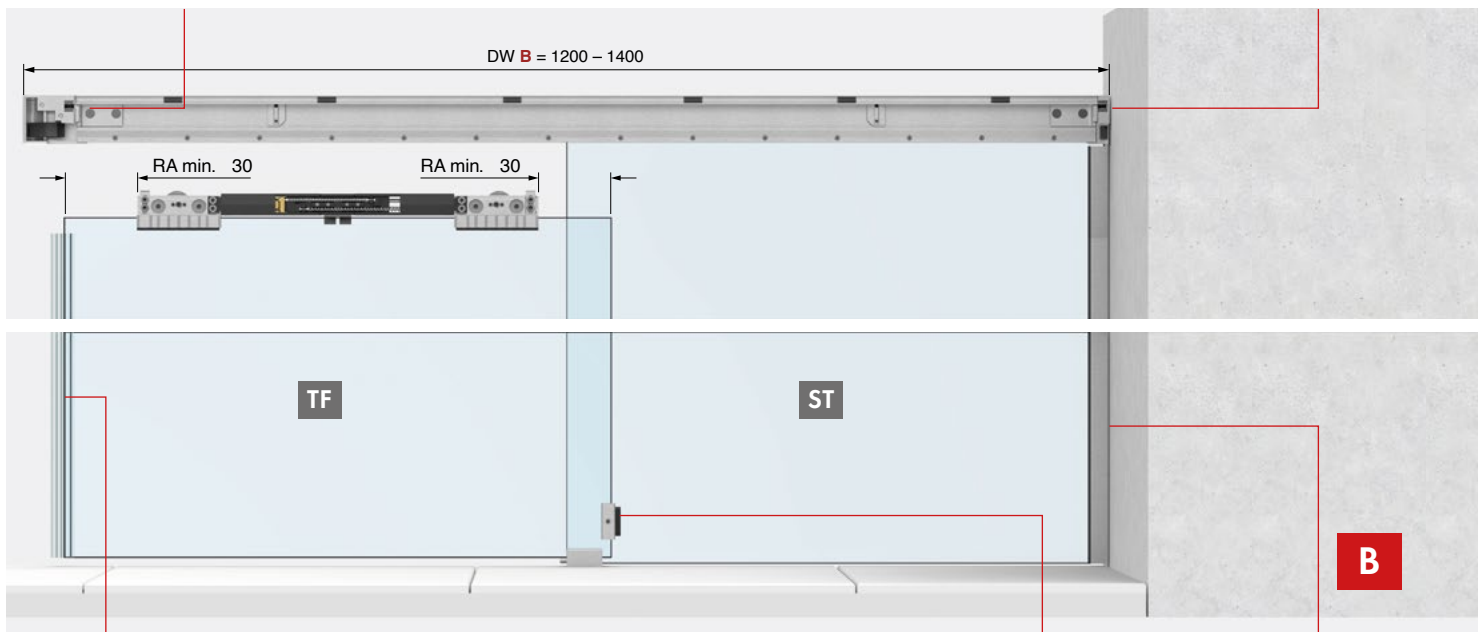

Optionnel



Egalement possible sans Softstop.



Butée de porte
Réf. Art.: 8822MS_-AS



Exemple profil 8830
Voir page 14

Douches d'angle – **Type 210 L/R** (Exemple: La porte ferme à gauche)

MADE
IN
GERMANY



FT

TF

ST

Rail périphérique

Raccord d'angle pour **porte frontale - ouverture coté paroi latérale**



Douches d'angle – Type 210 L/R (Exemple: La porte ferme à gauche)

Contenu de base

Réf. Art.	Pièce	Description article
8822ZNOP-LW	1x	Set avec 2 chariots
8822ZN_-BFL-8	1x	Guide au sol gauche
8820-40_	2x	Rail de guidage
8820-41_	2x	Capot frontal
8820-42_	2x	Barre de pression pour le fixe dans rail supérieur
8820-43_	1x	Profil de remplissage dans le cadre supérieur
8822ZN_-EL	1x	Support mural coté fixe gauche
8822ZN_-ER	1x	Support mural coté fixe droite
8822ZN_-ETT90L	1x	Connecteur d'angle Panneau coulissant am Fixe
8861KU0-8-2500	1x	Joint d'étanchéité
8820-87	1x	Aide au montage pour distance du bord

Contenu en fonction des dimensions

Réf. Art.	Pièce	Description article
8822ZN0-BWR	2x	Équerre de fixation droite pour grandes douches
8822ZN0-BWL	2x	Équerre de fixation gauche pour grandes douches
8822ZN0-BW	4x	Équerre de fixation pour petites douches
8822RAL7016-SSDD-20	1x	Softstop 2 cotés (20 kg)
8822RAL7016-SSDD	1x	Softstop 2 cotés (32 kg)
8822RAL7016-SSD-32	2x	Softstop 1 coté (32 kg)
8822RAL7016-SSD-60	2x	Softstop 1 coté (60 kg)
8822MS_-AS	1x	Butée de porte
8822VA-AP	2x	Butée dans le support mural
8820-55KU	10–18x	Clip en matière plastique pour le capot frontal (quantité suivant dimensions)

Dimensions standard (LM)

Dimension de passage (DM):

8825_-210_120:

DW: 950 – 1200 mm DM = max. 540 mm

8825_-210_140:

DW: 1200 – 1400 mm DM = max. 640 mm

8825_-210_160:

DW: 1400 – 1600 mm DM = max. 740 mm

8825_-210_180:

DW: 1600 – 1800 mm DM = max. 840 mm

Autres dimensions sur demande !

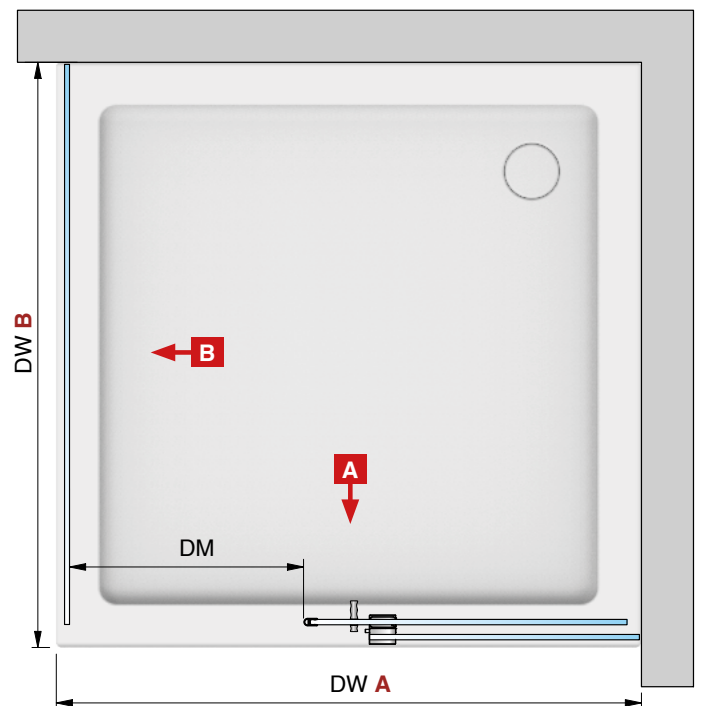

Douches d'angle – Type 210 L/R (Exemple: La porte ferme à gauche)

MADE
IN
GERMANY

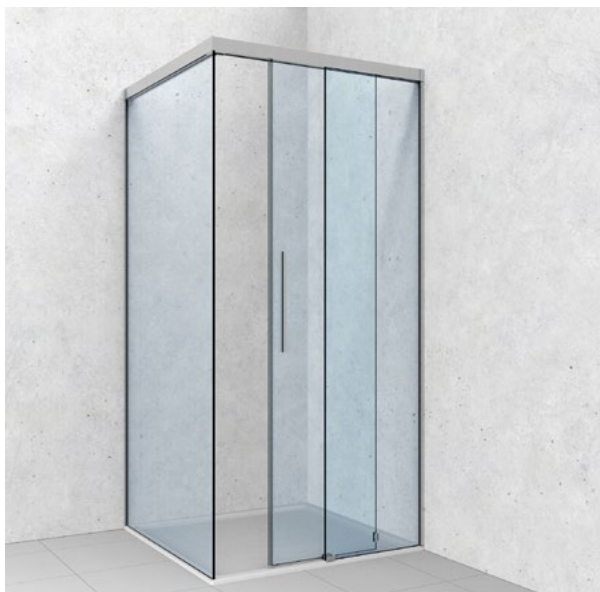

FT

TF

ST

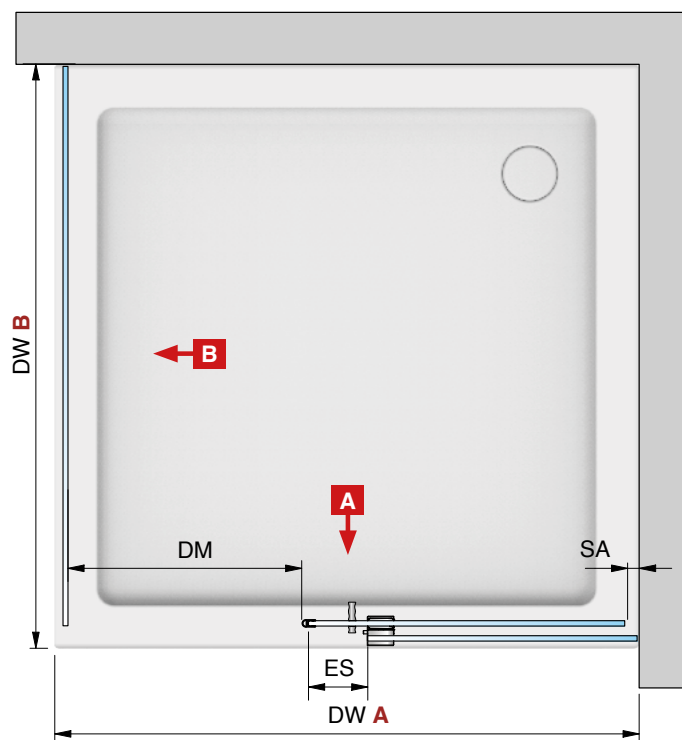
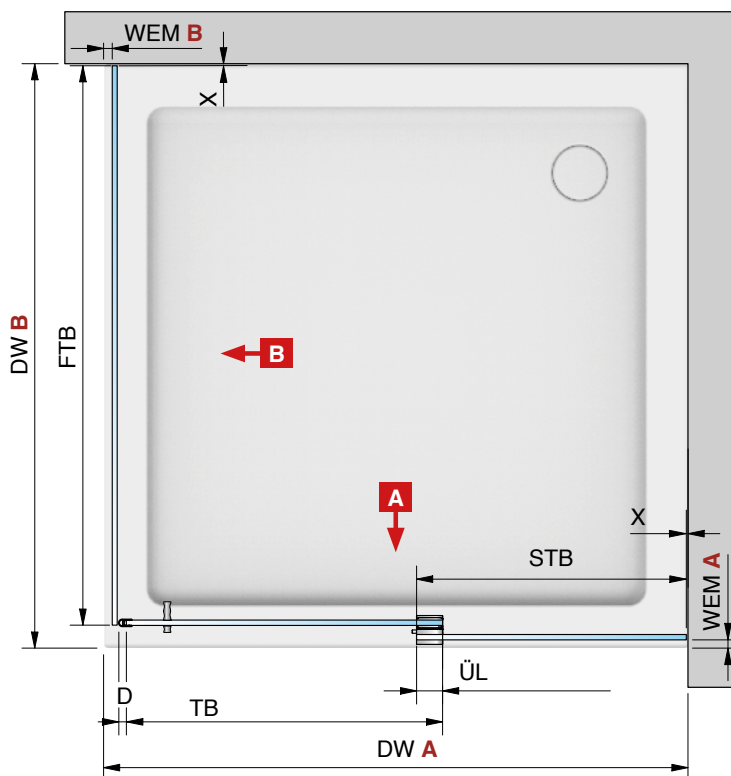

Formules basiques*

Largeur du fixe (STB) **A**

$$= ((DW \mathbf{A} - WEM \mathbf{B} - 45)/2) - 10$$

Hauteur du fixe ((STH)

$$= GH - 42$$

Largeur de la porte (TB)

$$= ((DW \mathbf{A} - WEM \mathbf{B} - 45)/2) + \ddot{U}L^{**}$$

Hauteur de la porte (TH)

$$= GH - 42$$

Longueur rail de guidage / capot **A** und **B**

$$= DW \mathbf{A} - WEM \mathbf{B} - 64$$

$$= DW \mathbf{B} - WEM \mathbf{A} - 64$$

largeur partie latérale (FTB)

$$= DW \mathbf{B} - WEM \mathbf{A} - 5$$

Hauteur partie latérale (FTH)

$$= GH - 42$$

** conseillé 40 mm

* Les règles basiques ne servent qu'à une conception/dimensionnement approximative. Aucune demande d'indemnisation ne peut être faite en cas de planification incorrecte. Pour le calcul exact des vitres, veuillez utiliser notre outil de calcul sur www.paulifrance.fr ou contacter notre service technique.

Douches d'angle – Type 210 L/R (Exemple: La porte ferme à gauche)

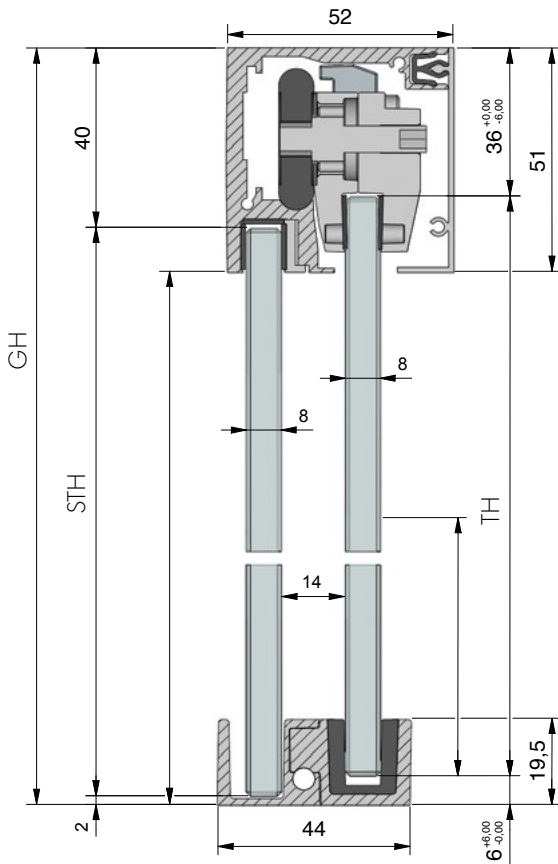

Legende:

- LM = Largeur du jour
- DW = Bac à douche
- GH = Hauteur totale
- TF = Panneau coulissant
- TB = Largeur de porte
- TH = Hauteur de porte
- ST = Fixe
- STB = Largeur du fixe
- STH = Hauteur du fixe
- FTB = Largeur partie latérale
- FTH = Hauteur partie latérale
- DM = Dimension de passage
- ÜL = Recouvrement Fixe/porte
(empfohlen 40 mm)
- ES = Débord porte par rapport au
fixe (conseillé 60 mm)
- SA = Distance butée
- D = Joint
- RA = Distance du bord
- WEM = Retrait
- X = Jeu mur/verre
(Suivant connecteur / Profil)
- AM = Distance du mur

*** Standard 1050 mm

Partie latérale



Panneau coulissant

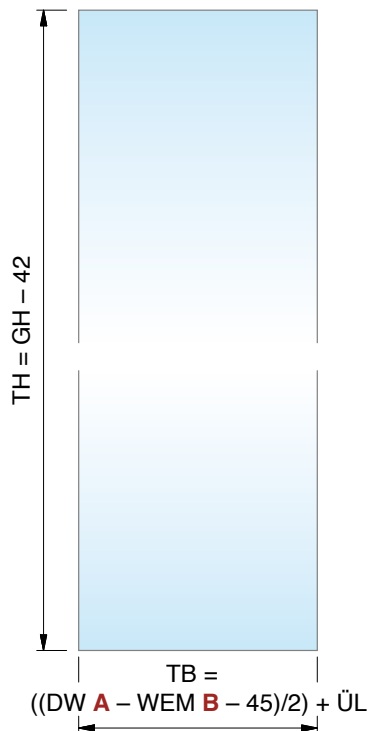

Fixe

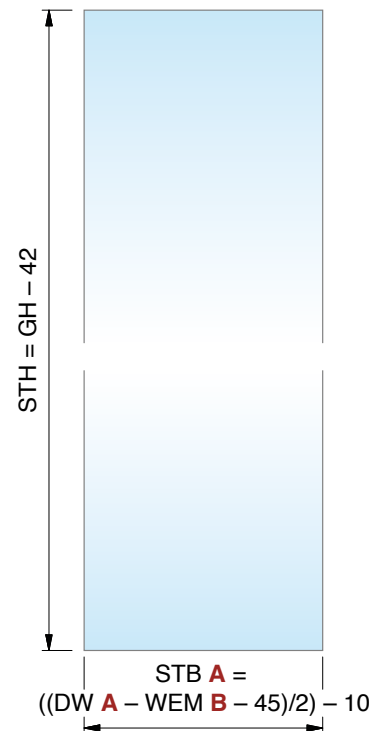

Douches d'angle – **Type 210 L/R** (Exemple: La porte ferme à gauche)



B

A

Réf. Art.

Désignation

Solution spéciale avec rail de guidage pincé

EVERYSPACE Douche d'angle, sans Softstopp

Bac à douche (DW) de **950 à 1200 mm**



Capot latéral pour rail pincé
Réf. Art.: 8822ZN_-ELST/ERST

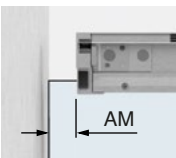

Formule de calcul

Longueur rail de guidage / capot
= LM-25-AM

A la commande, indiquer la distance du mur (AM)

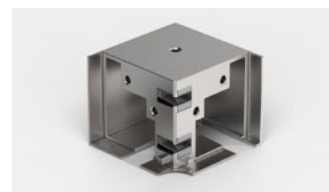

Raccord d'angle Panneau coulissant/Fixe
Réf. Art.: 8822ZN_-EST90L

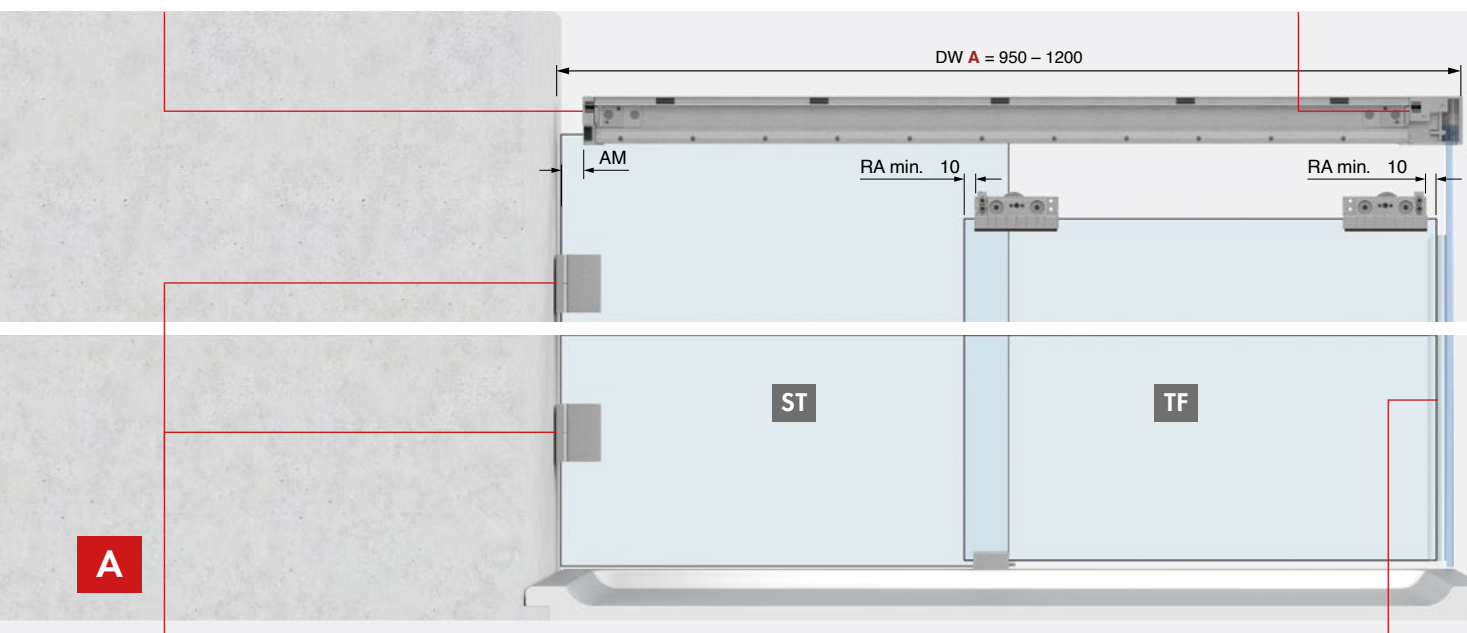

A

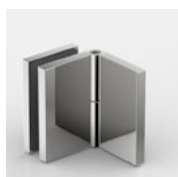

Exemple FLAMEA+ 8199ZN
Voir page 17

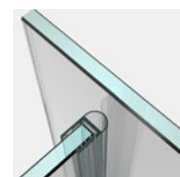

Réf. Art.: 8861KU0-8-2500

Douches d'angle – **Type 210 L/R** (Exemple: La porte ferme à gauche)

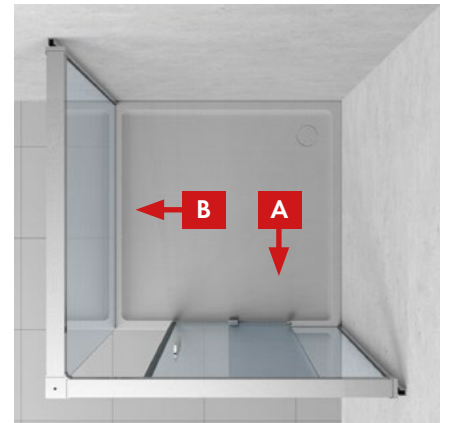

Bac à douche (DW) de **950 à 1200 mm**



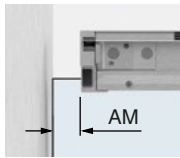

Formule de calcul

Longueur rail de guidage / capot
= LM-25-AM



Capot latéral pour rail pincé
Réf. Art.: 8822ZN_-ELST/ERST

A la commande, indiquer la distance du mur (AM)

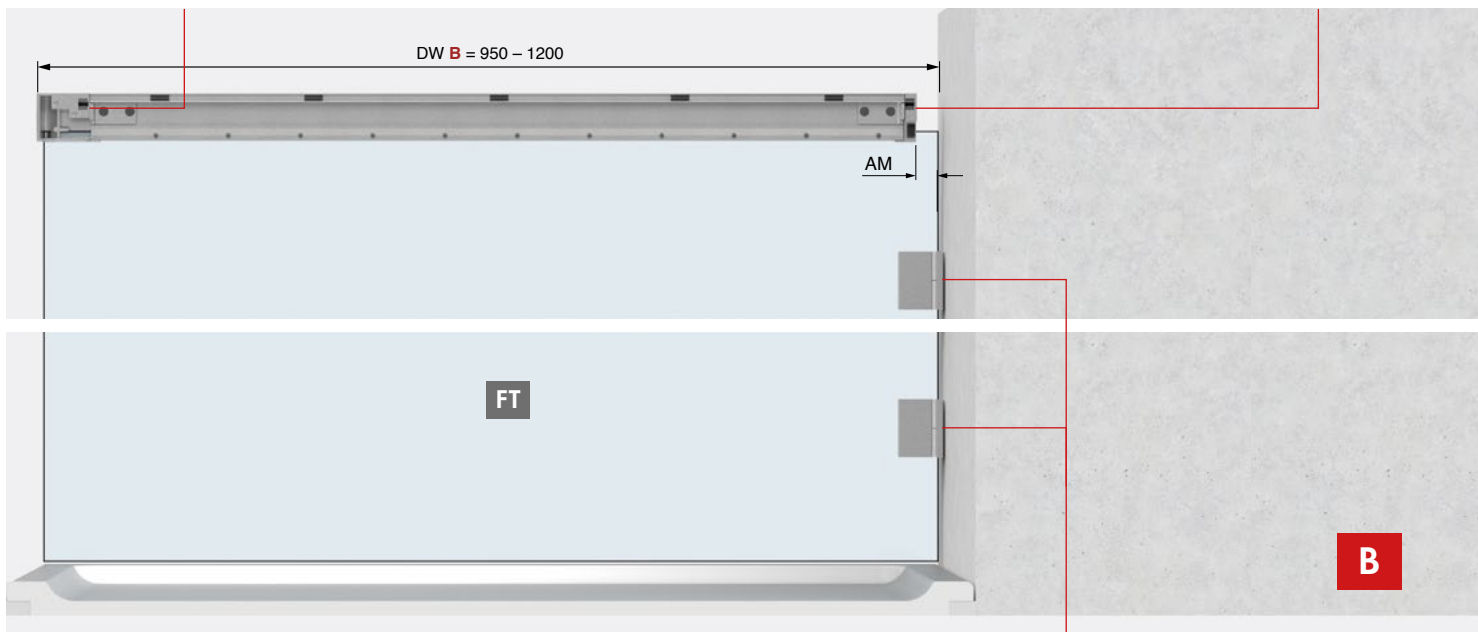

Optionnel



Rail fixé au verre (8827)

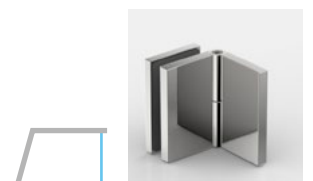

Exemple FLAMEA+ 8199ZN
Voir page 17

Douches d'angle – **Type 210 L/R** (Exemple: La porte ferme à gauche)



B

A

Réf. Art.

Désignation

8825_-210L-100S

EVERYSPACE COMFORT Douche d'angle, avec Softstopp

Bac à douche (DW) de **750 à 1000 mm**



Capot latéral pour rail pincé
Réf. Art.: 8822ZN_-ELST/ERST

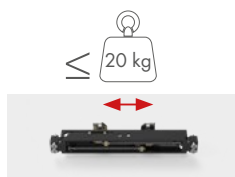

Softstop 2 cotés (20 kg)
Réf. Art.: 8822RAL7016-SSDD-20

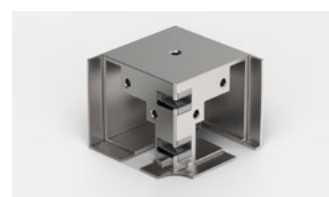

Raccord d'angle Panneau coulissant/Fixe
Réf. Art.: 8822ZN_-EST90L

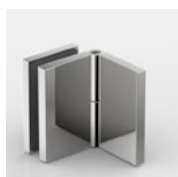
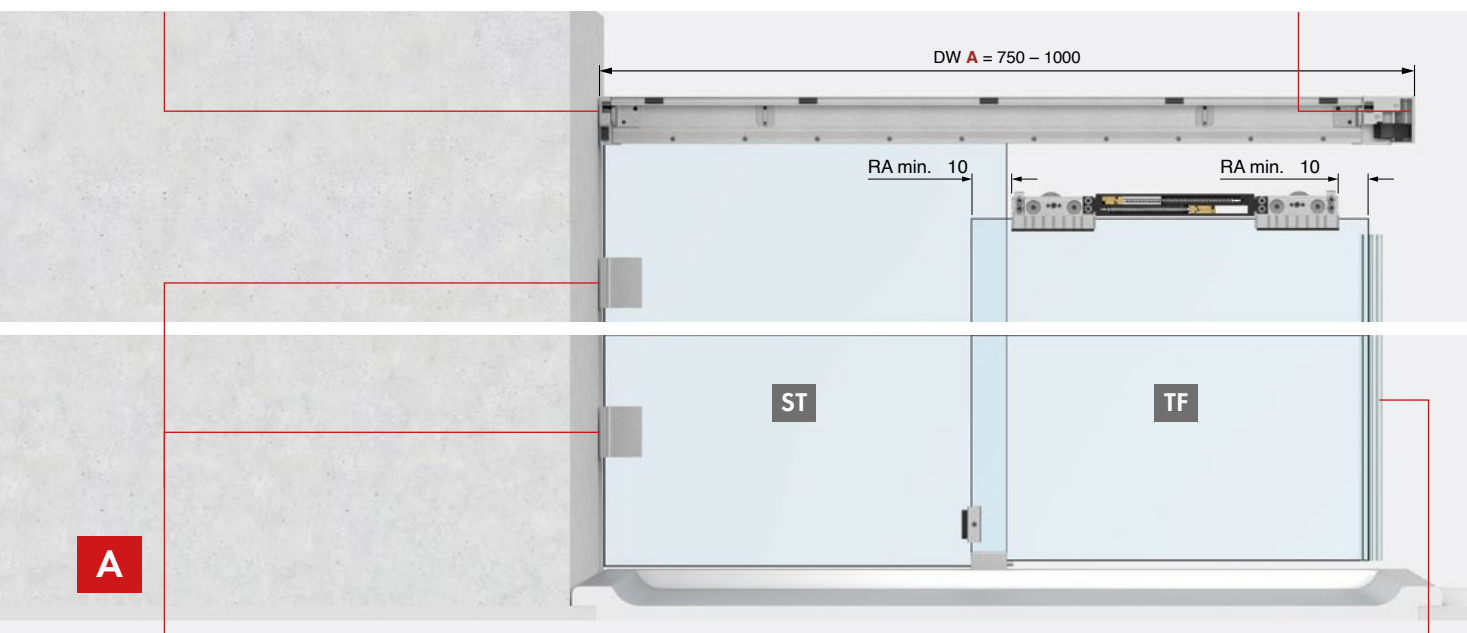

Exemple FLAMEA+ 8199ZN
Voir page 17

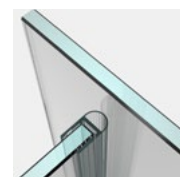

Réf. Art.: 8861KU0-8-2500

Douches d'angle – **Type 210 L/R** (Exemple: La porte ferme à gauche)

Bac à douche (DW) de **750 à 1000 mm**

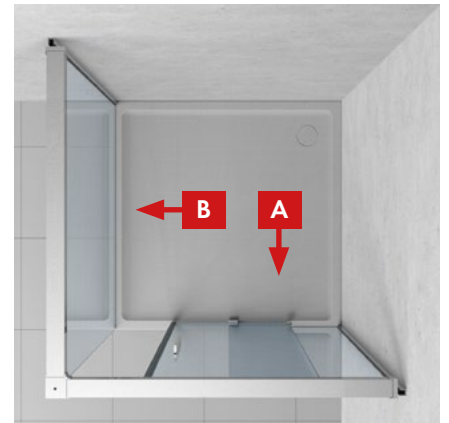

Capot latéral pour rail pincé
Réf. Art.: 8822ZN_-ELST/ERST

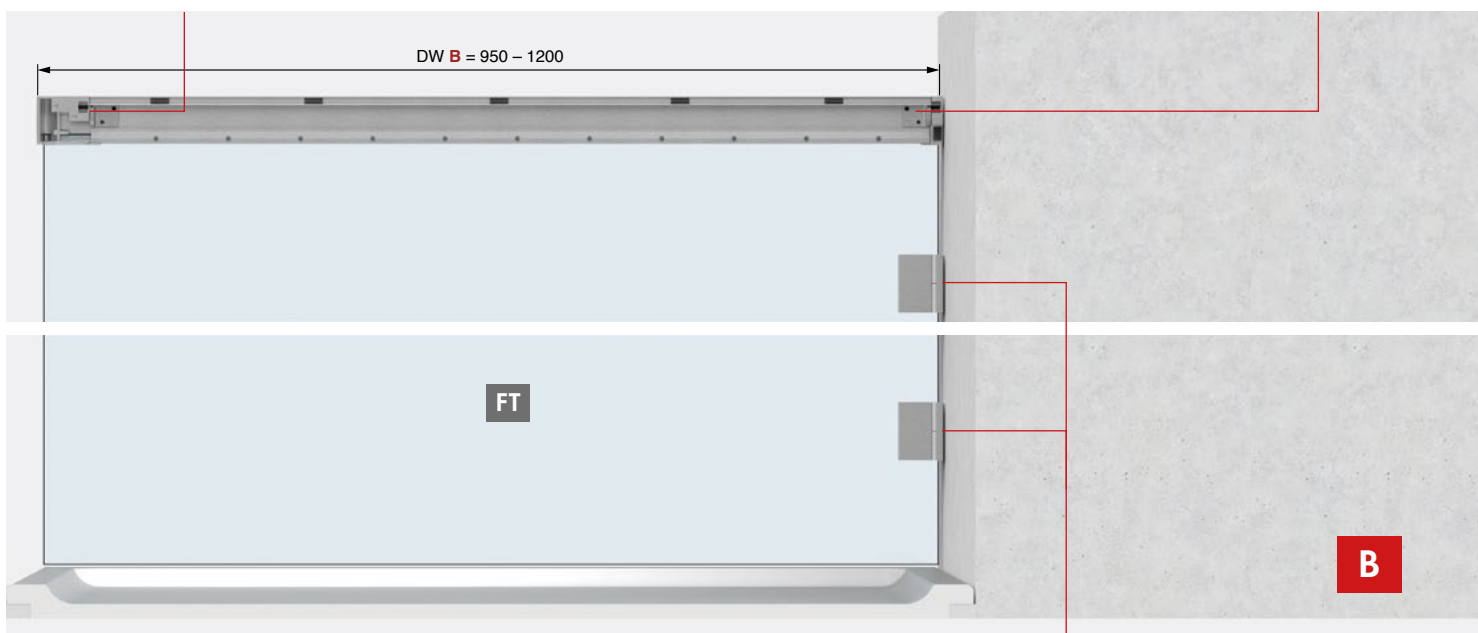

Optionnel



Fixation du rail contre le verre
(8827)

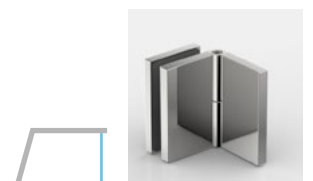

Exemple FLAMEA+ 8199ZN
Voir page 17

Douches d'angle – **Type 210 L/R** fixé le verre (Exemple: La porte ferme à gauche)



FT

TF

ST

Le rail est connecté à la partie latérale

Connecteur verre pour **porte frontale - Ouverture vers le fixe**



Douches d'angle – Type 210 L/R fixé le verre (Exemple: La porte ferme à gauche)

Contenu de base

Réf. Art.	Pièce	Description article
8822ZNOP-LW	1x	Set avec 2 chariots
8822ZN_-BFL-8	1x	Guide au sol gauche
8820-40_	1x	Rail de guidage
8820-41_	1x	Capot frontal
8820-42_	1x	Barre de pression pour le fixe dans rail supérieur
8820-43_	1x	Profil de remplissage dans le cadre supérieur
8822ZN_-ER	1x	Support mural coté fixe droite
8822ZN_-GL	1x	Glashalter gauche
8861KU0-8-2500	1x	Joint d'étanchéité
8820-87	1x	Aide au montage pour distance du bord

Contenu en fonction des dimensions

Réf. Art.	Pièce	Description article
8822ZN0-BWR	2x	Befestigungswinkel für große Duschen droite
8822ZN0-BWL	2x	Befestigungswinkel für große Duschen gauche
8822ZN0-BW	4x	Befestigungswinkel für kleine Duschen
8822RAL7016-SSDD-20	1x	Softstop 2 cotés (20 kg)
8822RAL7016-SSDD	1x	Softstop 2 cotés (32 kg)
8822RAL7016-SSD-32	2x	Softstop 1 coté (32 kg)
8822RAL7016-SSD-60	2x	Softstop 1 coté (60 kg)
8822MS_-AS	1x	Butée de porte
8822VA-AP	2x	Butée dans le support mural
8820-55KU	7-14x	Clip en matière plastique pour le capot frontal (quantité suivant dimensions)

Dimensions standard (LM)

Dimension de passage (DM):

8827_-210_100:

DW: 750 – 1000 mm DM = max. 440 mm

8827_-210_120:

DW: 950 – 1200 mm DM = max. 540 mm

8827_-210_140:

DW: 1200 – 1400 mm DM = max. 640 mm

8827_-210_160:

DW: 1400 – 1600 mm DM = max. 740 mm

8827_-210_180:

DW: 1600 – 1800 mm DM = max. 840 mm

Autres dimensions sur demande !

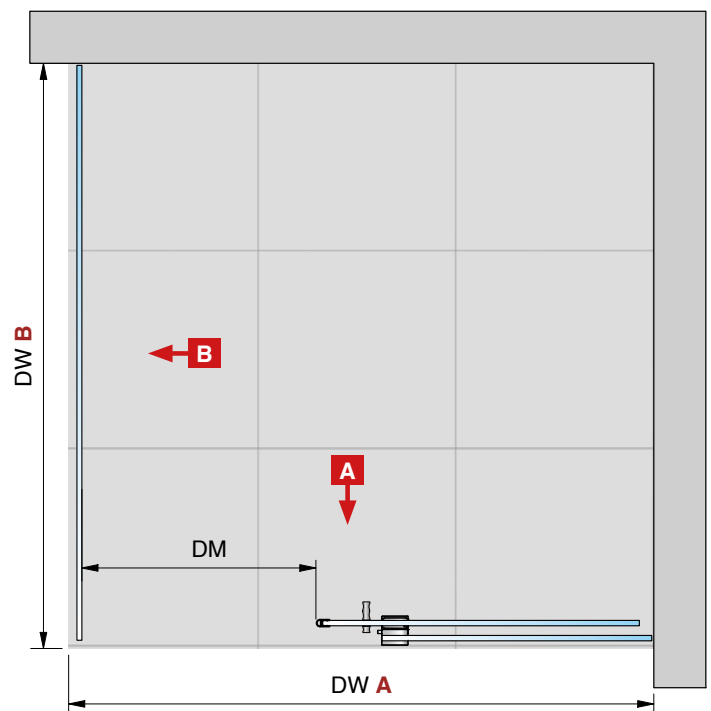

Douches d'angle – Type 210 L/R fixé le verre (Exemple: La porte ferme à gauche)

MADE
IN
GERMANY



FT

TF

ST

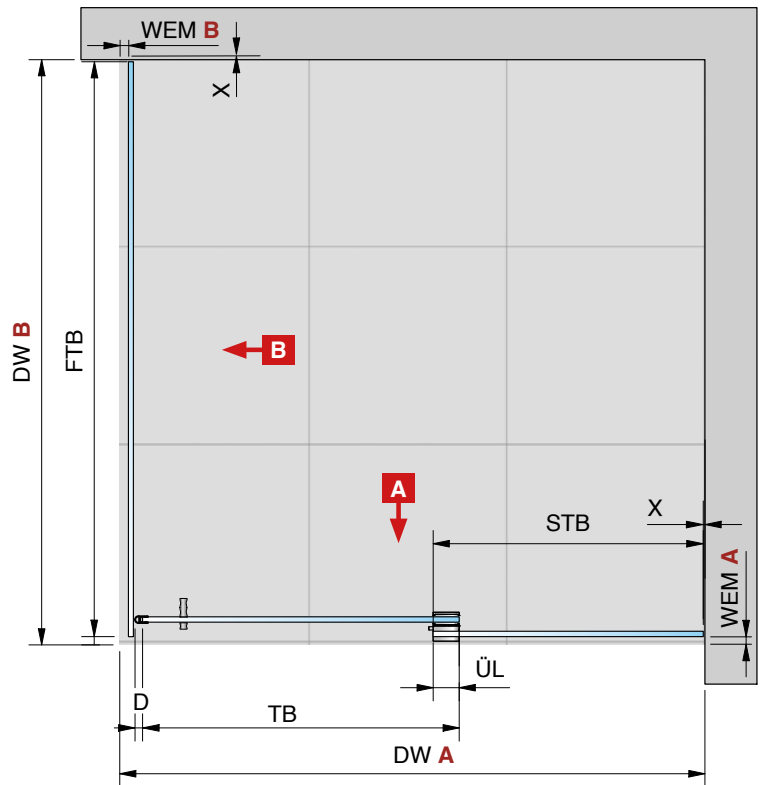

Formules basiques*

Largeur du fixe (STB) **A**

$$= (DW \text{ A} - WEM \text{ B} - 8) / 2 - 10$$

Hauteur du fixe (STH)

$$= GH - 42$$

Largeur de la porte (TB)

$$= (DW \text{ A} - WEM \text{ B} - 8) / 2 + \ddot{U}L^{**}$$

Hauteur de la porte (TH)

$$= GH - 42$$

Longueur rail de guidage / capot **A**

$$= DW \text{ A} - WEM \text{ B} - 33$$

Largeur partie latérale (FTB)

$$= DW \text{ B} - WEM \text{ A} + 13$$

Hauteur partie latérale (FTH) **B**

$$= STH + 79$$

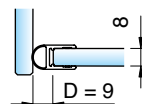
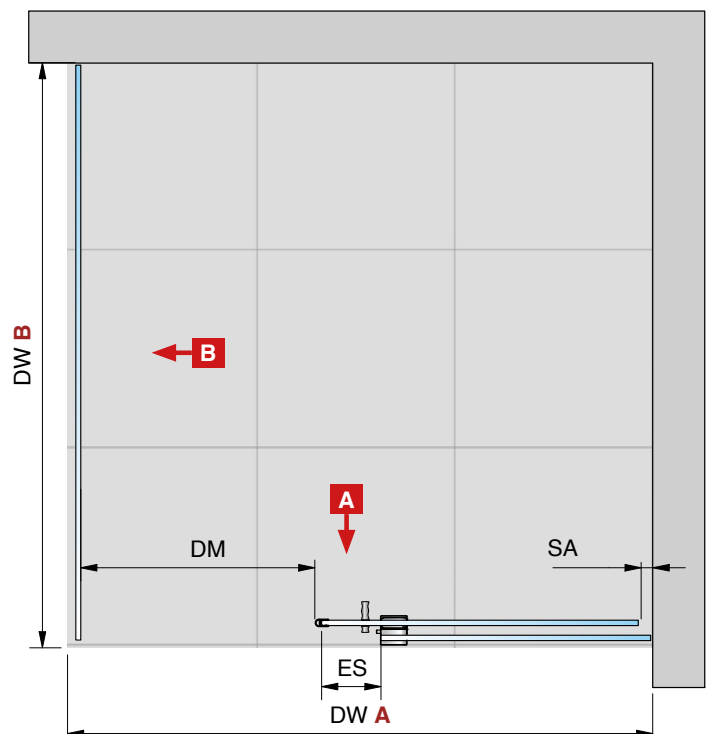

** conseillé 40 mm

* Les règles basiques ne servent qu'à une conception/dimensionnement approximative. Aucune demande d'indemnisation ne peut être faite en cas de planification incorrecte. Pour le calcul exact des vitres, veuillez utiliser notre outil de calcul sur www.paulifrance.fr ou contacter notre service technique.

Douches d'angle – Type 210 L/R fixé le verre (Exemple: La porte ferme à gauche)

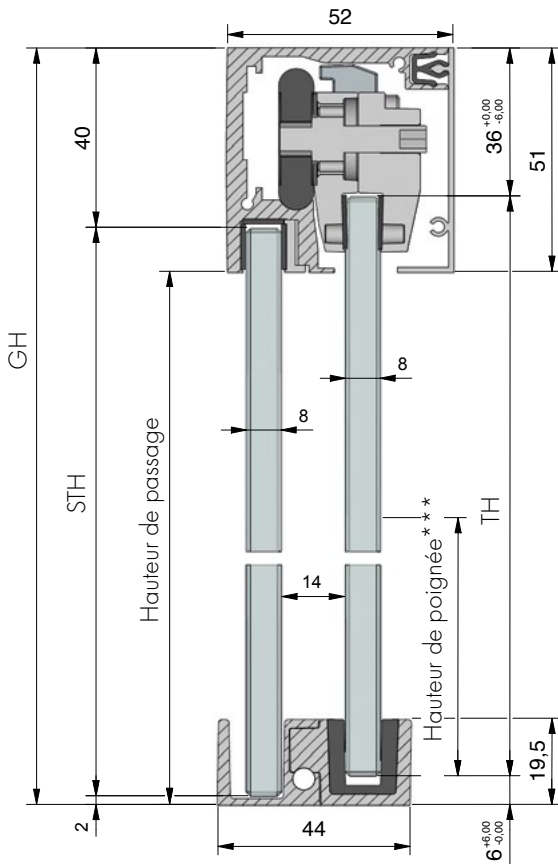

Legende:

- LM = Largeur du jour
- DW = Bac à douche
- GH = Hauteur totale
- TF = Panneau coulissant
- TB = Largeur de porte
- TH = Hauteur de porte
- ST = Fixe
- STB = Largeur du fixe
- STH = Hauteur du fixe
- FT = Partie latérale
- FTB = Largeur partie latérale
- FTH = Hauteur partie latérale
- DM = Dimension de passage
- ÜL = Recouvrement Fixe/porte
(* * conseillé 40 mm)
- ES = Débord porte par rapport au
fixe (conseillé 60 mm)
- SA = Distance butée
- D = Joint
- RA = Distance du bord
- WEM = Retrait
- X = Jeu mur/verre
(Suivant connecteur / Profil)

*** Standard 1050 mm

Partie latérale

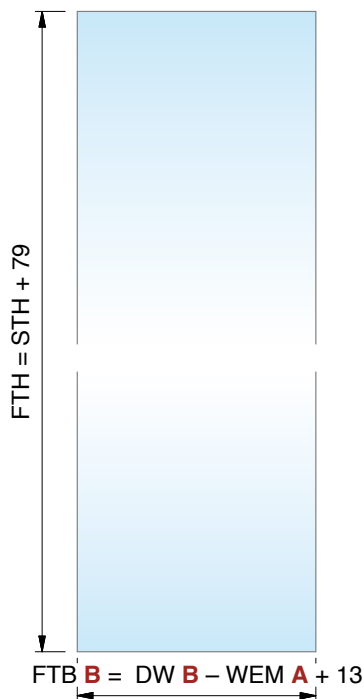

Panneau coulissant

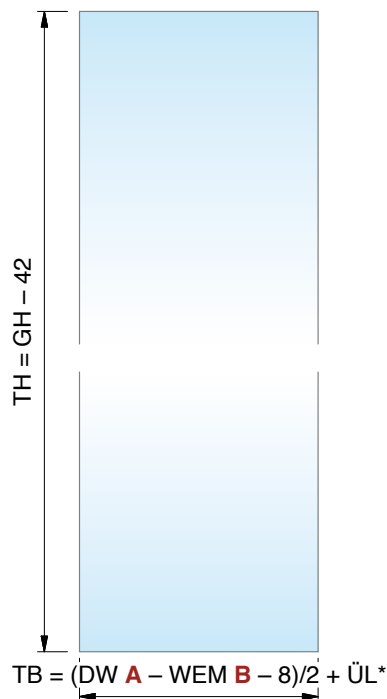

Fixe

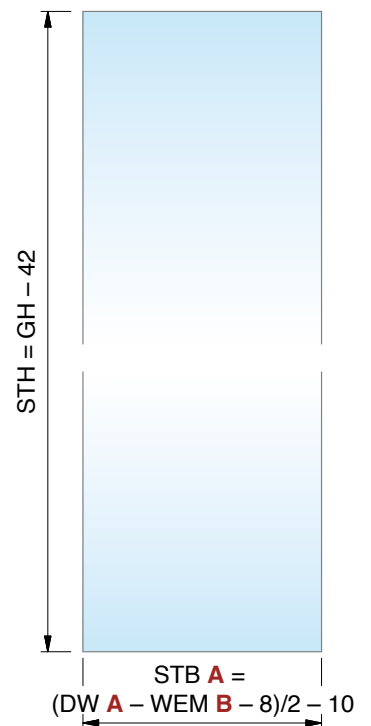

Douches d'angle – Type 210 L/R fixé le verre (Exemple: La porte ferme à gauche)



B **A**

Réf. Art.

Désignation

8827__-210L120

EVERYSPACE Douche d'angle,
sans Softstopp

Bac à douche (DW) de **950 à 1200 mm**



Support mural coté fixe
Réf. Art.: 8822ZN_-EL/ER



Connecteur verre au niveau de la port
Réf. Art.: 8822ZN_-GL

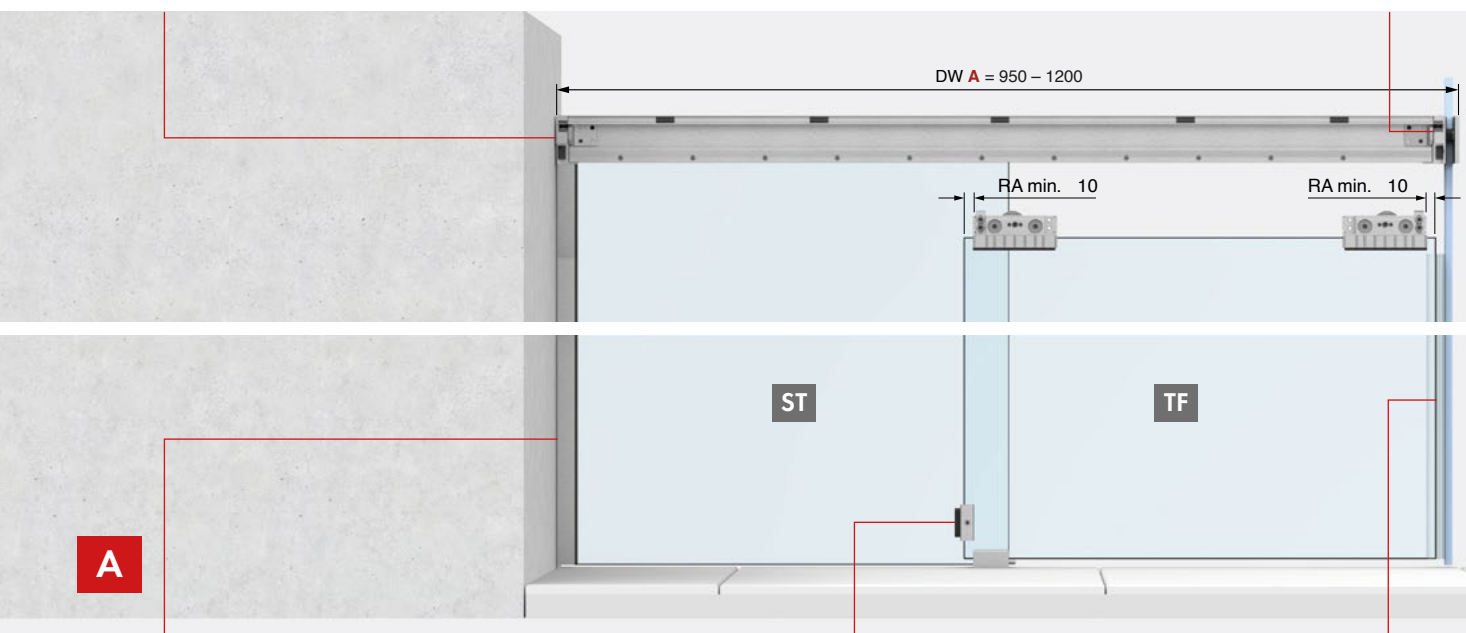

Exemple profil 8830
Voir page 14



Butée de porte
Réf. Art.: 8822MS_-AS

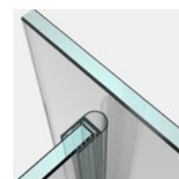

Réf. Art.: 8861KU0-8-2500

Douches d'angle – Type 210 L/R fixé le verre (Exemple: La porte ferme à gauche)

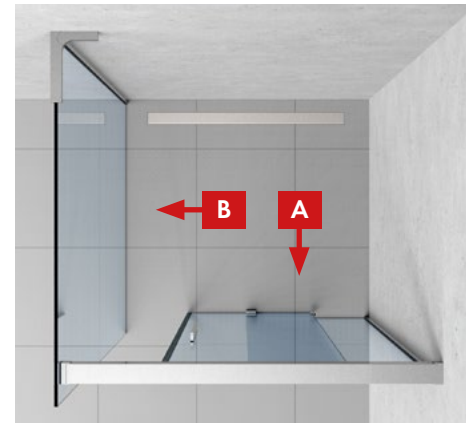

Bac à douche (DW) de **950 à 1200 mm**

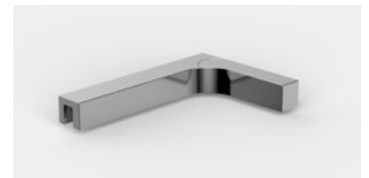
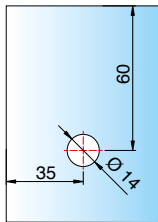

Exemple Équerre de stabilisation réglable
Réf. Art.: 8439ZN_L-180

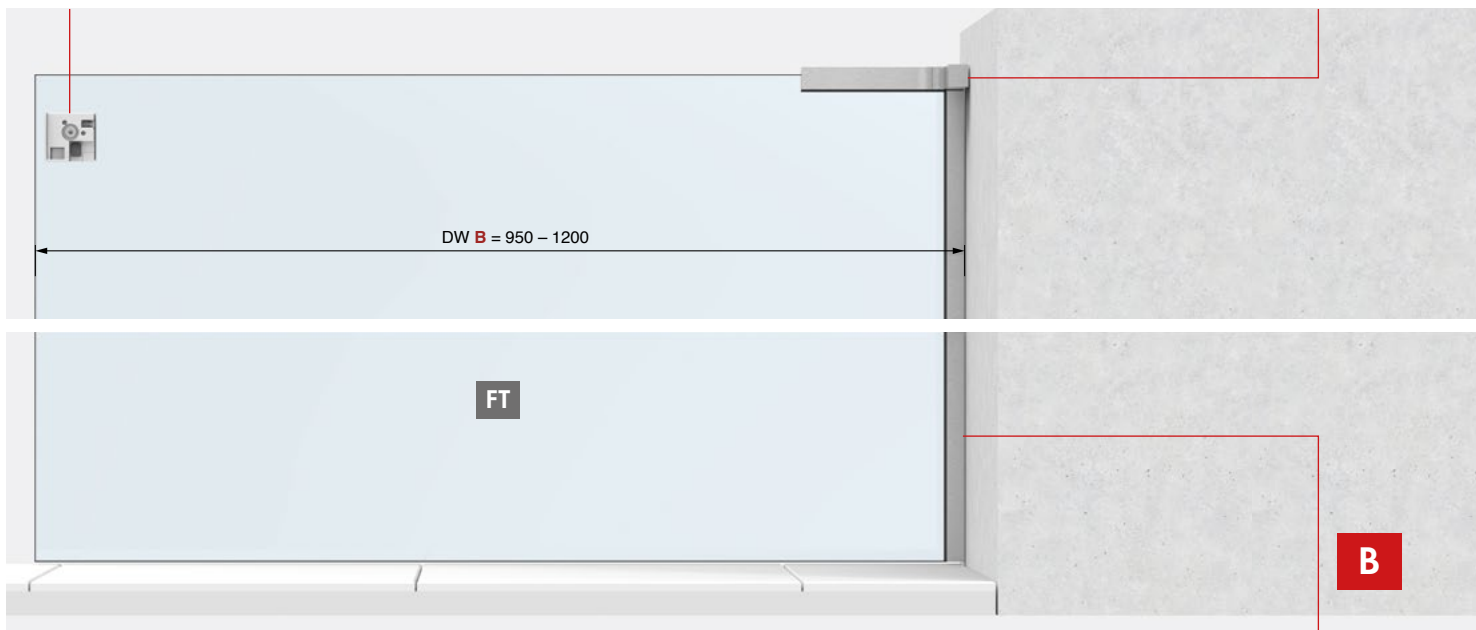

Optionnel

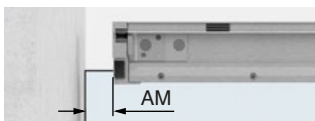

Rail de guidage pincé sur le verre
Informations complémentaires
page 78



Rail périphérique (8825)



Exemple profil 8830
Voir page 14

Douches d'angle – **Type 210 L/R** fixé le verre (Exemple: La porte ferme à gauche)



B **A**

Réf. Art.

Désignation

8827__-210L140S

EVERYSPACE **COMFORT** Douche d'angle, avec softstop double SSDD

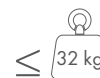

Bac à douche (DW) de **1200 à 1400 mm**



Support mural coté fixe
Réf. Art.: 8822ZN_-EL/ER



2x Softstop 1 coté (32 kg)
Réf. Art.: 8822RAL7016-SSD-32



Connecteur verre au niveau de la porte
Réf. Art.: 8822ZN_-GL

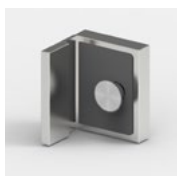
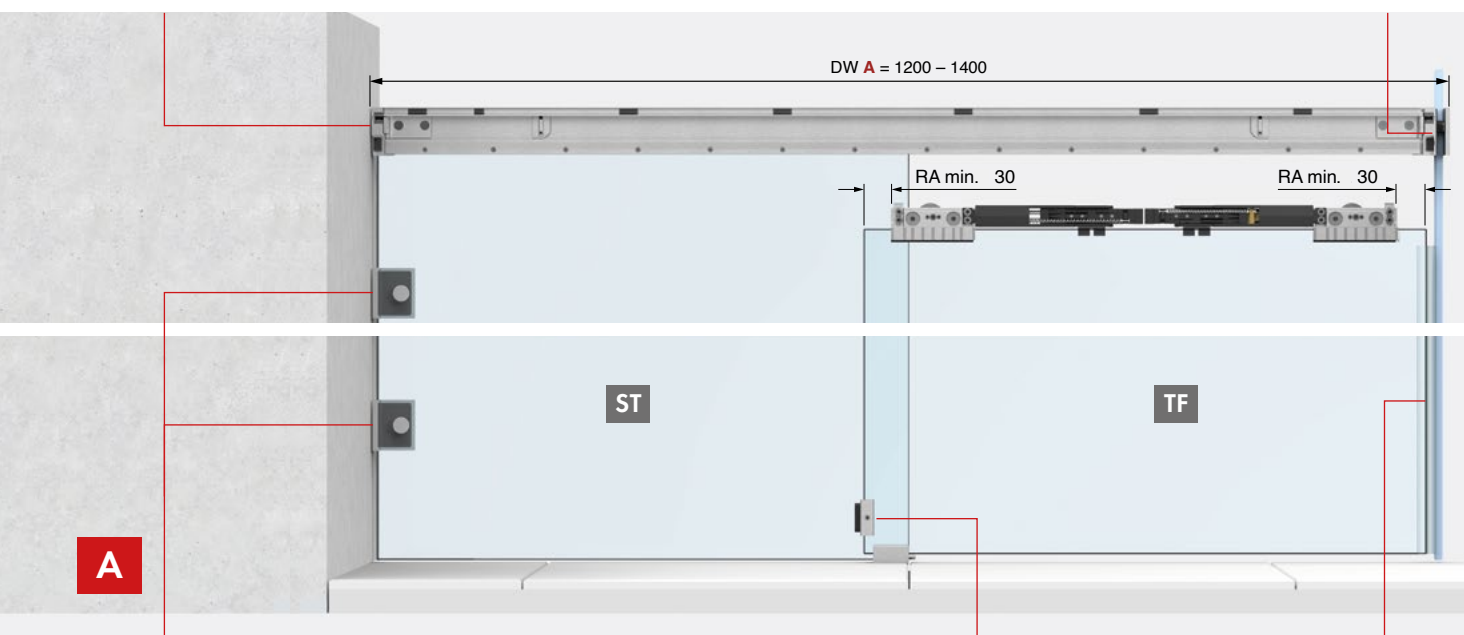

Exemple NIVELLO+ 8381ZN
Voir page 15



Butée de porte
Réf. Art.: 8822MS_-AS

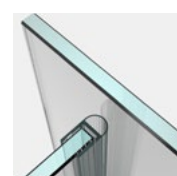

Réf. Art.: 8861KU0-8-2500

Douches d'angle – Type 210 L/R fixé le verre (Exemple: La porte ferme à gauche)

MADE
IN
GERMANY

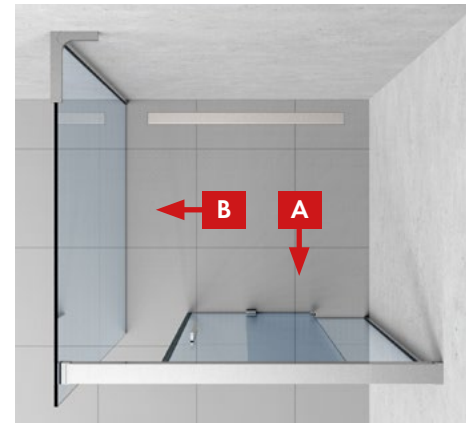

Bac à douche (DW) de **1200 à 1400 mm**

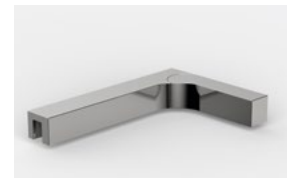

Exemple : Équerre de stabilisation réglable
Réf. Art.: 8439ZN_L-180

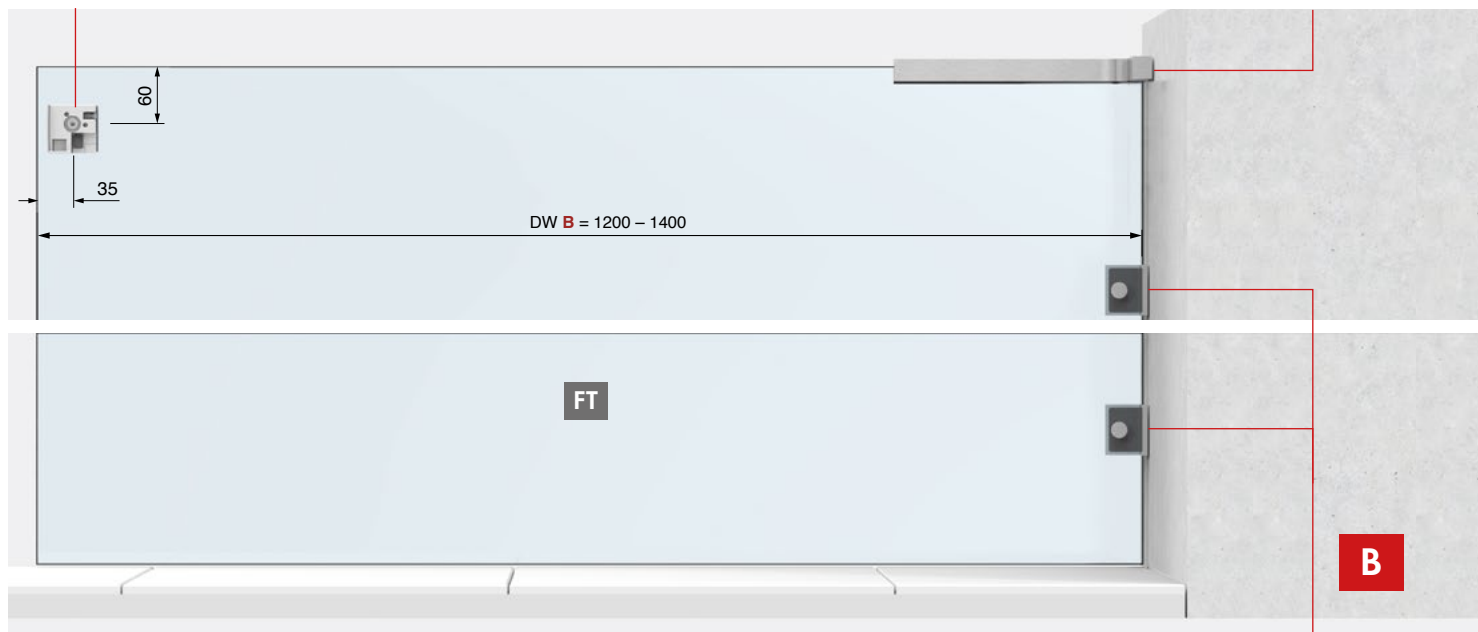

Optionnel

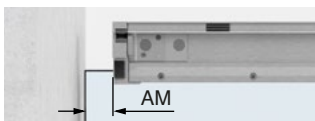

Rail de guidage pincé sur le verre
Informations complémentaires
page 78



Ecke umlaufend
(8825__-210L140S)



Egalement possible sans
Softstop.
Réf. Art.: 8827__-210L140

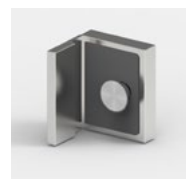

Exemple NIVELLO+ 8381ZN
Voir page 15

Douches d'angle – **Type 210 L/R** fixé le verre (Exemple: La porte ferme à gauche)



B

A

Réf. Art.	Désignation
8827__-210L140S	EVERYSPACE COMFORT Douche d'angle, avec Softstop SSD-3



Bac à douche (DW) de **1200 à 1400 mm**



Support mural coté fixe
Réf. Art.: 8822ZN_-EL/ER

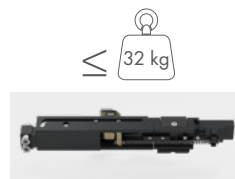

2x Softstop 1 coté (32 kg)
Réf. Art.: 8822RAL7016-SSD-32



Connecteur verre au niveau de la porte
Réf. Art.: 8822ZN_-GL

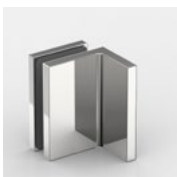
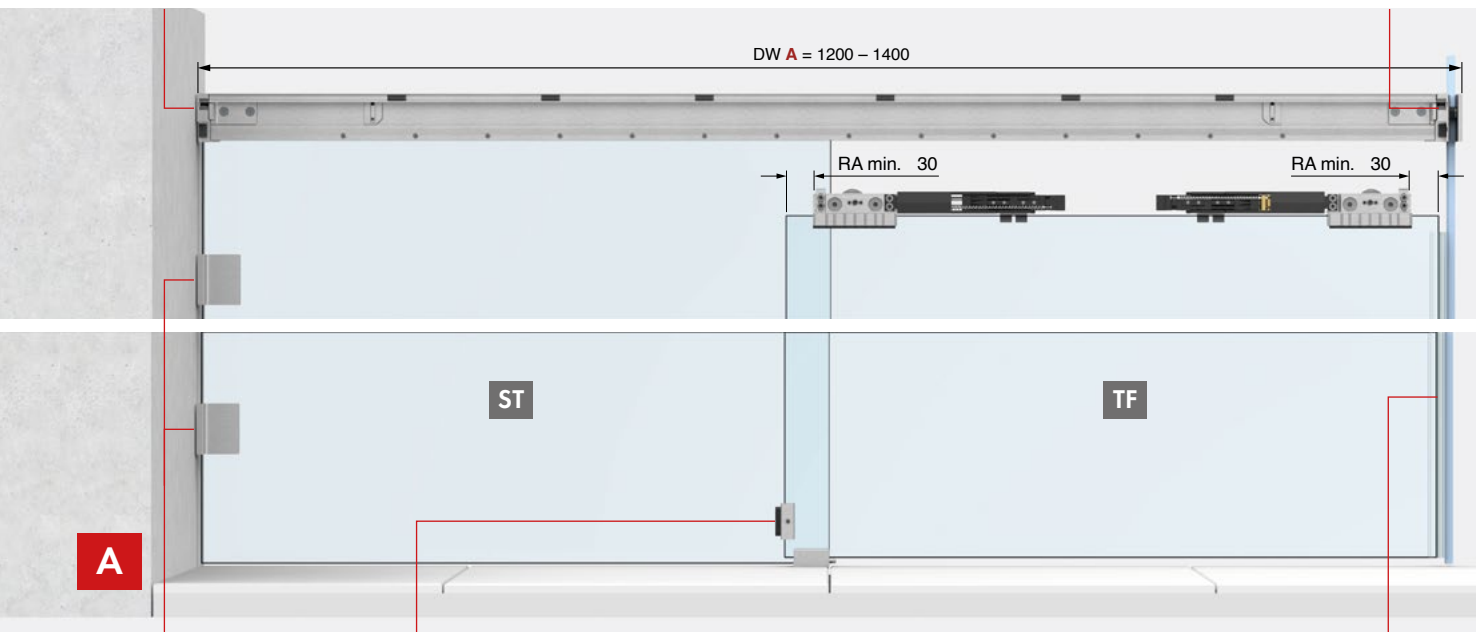

Exemple FLAMEA+ 8194ZN
Voir page 16



Butée de porte
Réf. Art.: 8822MS_-AS

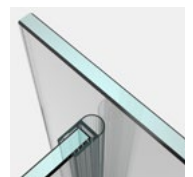

Réf. Art.: 8861KU0-8-2500

Douches d'angle – Type 210 L/R fixé le verre (Exemple: La porte ferme à gauche)

Bac à douche (DW) de **950 à 1200 mm**

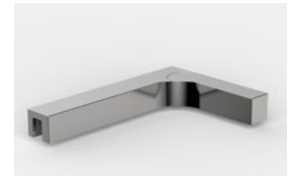
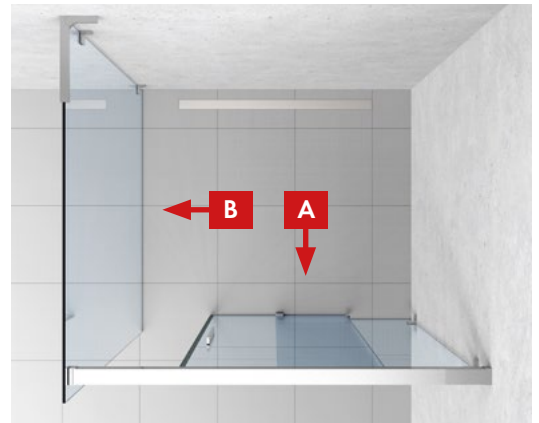

Exemple : Équerre de stabilisation réglable
Réf. Art.: 8439ZN_L-180

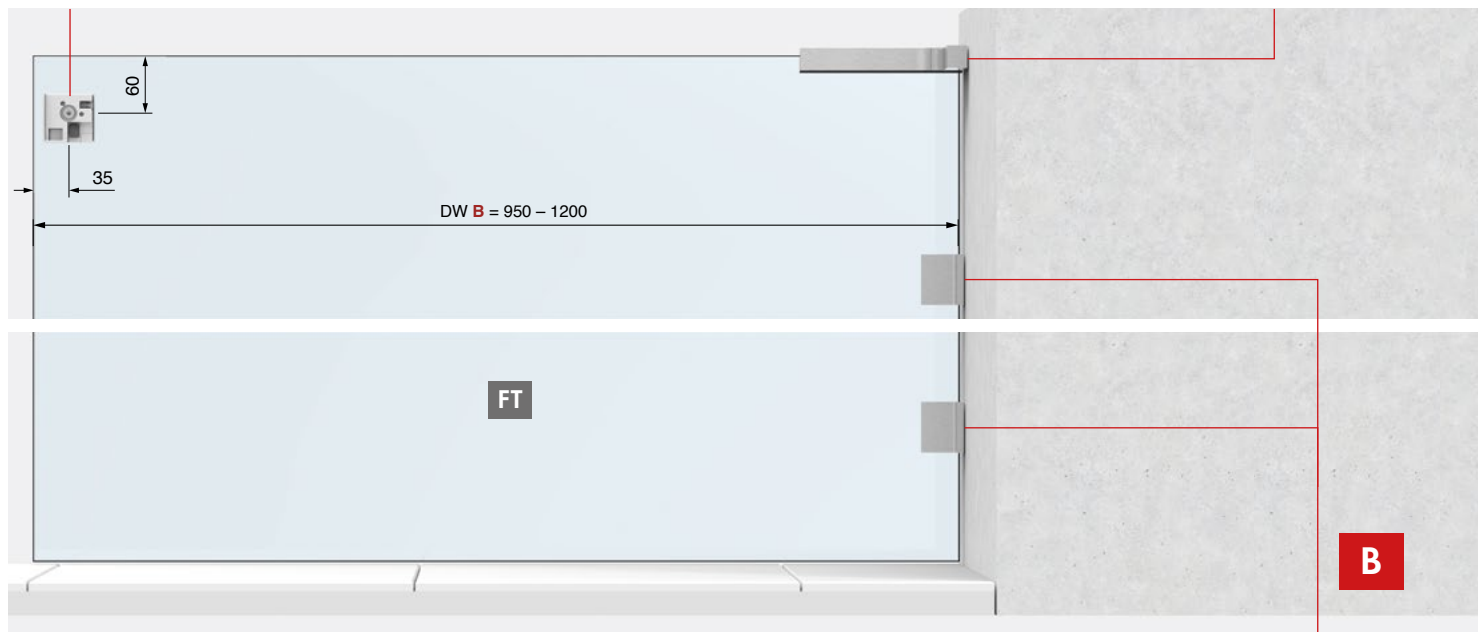

optional | optional

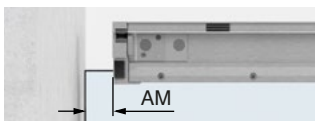

Rail de guidage pincé sur le verre
Informations complémentaires
page 78



Rail de guidage périphérique
(8825__-210L140S)



Egalement possible sans
Softstop.
Réf. Art.: 8827__-210L140

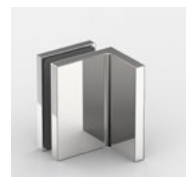

Exemple FLAMEA+ 8194ZN
Voir page 16

Douches d'angle – **Type 204 L/R** (Exemple: La porte ferme à gauche)

MADE
IN
GERMANY



8825

FT

ST

TF

ST

Raccord d'angle pour **fixe/ partie latérale**

Variante avec **fixation dans le verre**



8827

Douches d'angle – Type 204 L/R (Exemple: La porte ferme à gauche)

Contenu de base

Réf. Art.	Pièce	Description article
8822ZNOP-LW	1x	Set avec 2 chariots
8822ZN_-BFL-8	1x	Guide au sol
8822ZN_-BWR	2x	Équerre de fixation droite
8822ZN_-BWL	2x	Équerre de fixation gauche
8820-40_	2x	Rail de guidage
8820-41_	2x	Capot frontal
8820-42_	2x	Barre de pression pour le fixe dans rail supérieur
8820-43_	1x	Profil de remplissage dans le cadre supérieur
8822ZN_-EL	1x	Support mural coté fixe gauche
8822ZN_-ER	1x	Support mural coté fixe droite
8822ZN_-ESS90	1x	Connecteur d'angle für Fixe/Fixe
8822ZN-EA	1x	Butée dans le rail de guidage
8820-87	1x	Aide au montage pour distance du bord

Contenu en fonction des dimensions

Réf. Art.	Pièce	Description article
8822RAL7016-SSDD	1x	Softstop 2 cotés (32 kg)
8822RAL7016-SSD-32	2x	Softstop 1 coté (32 kg)
8822RAL7016-SSD-60	2x	Softstop 1 coté (60 kg)
8822MS_-AS	1x	Butée de porte
8822VA-AP	1x	Butée dans le support mural
8820-55KU	10–16x	Clip en matière plastique pour le capot frontal (quantité suivant dimensions)

Dimensions standard (LM)

é Dimension de passage (DM):

8825_-204_ 160:

DW = 1600 mm
 STB gauche = 350 mm
 DM = max. 550 mm

8825_-204_ 180:

LM = 1800 mm
 STB gauche = 350 mm
 DM = max. 650 mm

Autres dimensions sur demande !

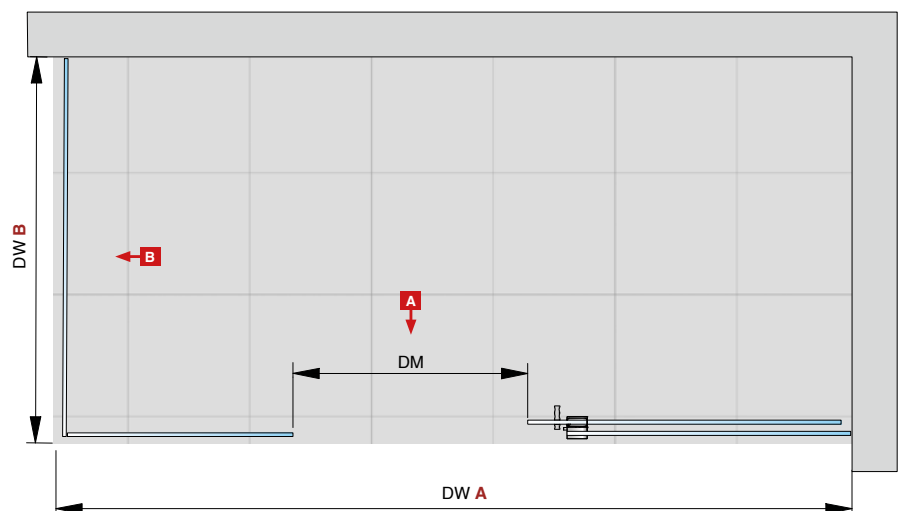

Douches d'angle – Type 204 L/R (Exemple: La porte ferme à gauche)

MADE
IN
GERMANY



FT ST TF ST

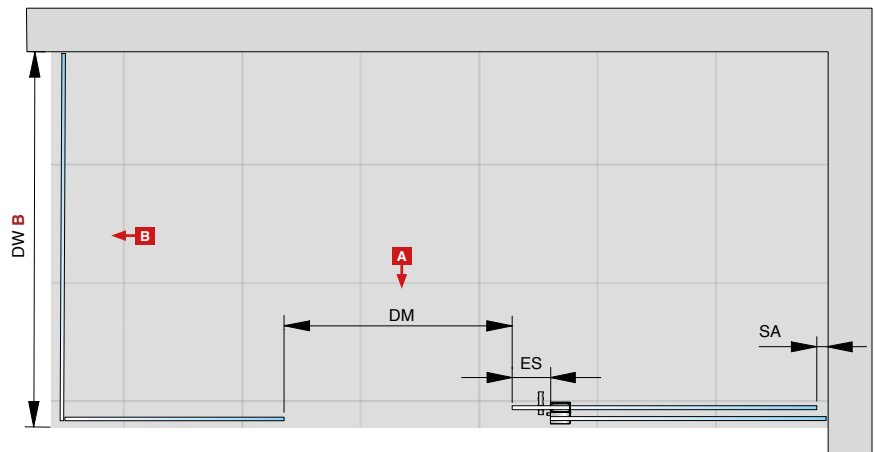
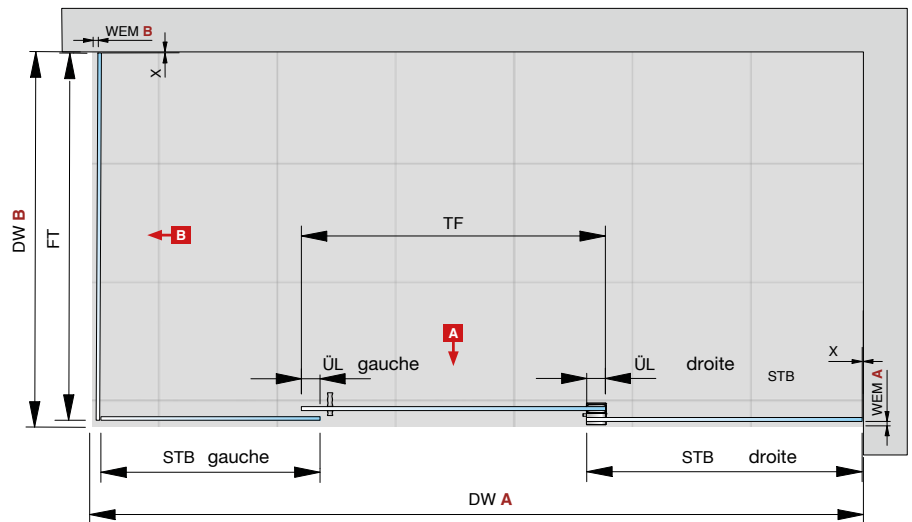

Formules basiques*

Largeur du fixe (STB L) gauche (A)

$$= \max. DW A / 3$$

Largeur du fixe (STB R) droite (A)

$$= ((DW A - WEM B - STB L) / 2) - 10$$

Hauteur du fixe (STH)

$$= GH - 42$$

Largeur de la porte (TB) (A)

$$= (DW A - WEM B - STB L) + 2 \times \dot{U}L^*$$

Hauteur de la porte (TH)

$$= GH - 42$$

Longueur rail de guidage / capot A

$$= DW A - WEM B - 64$$

Longueur rail de guidage / capot B

$$= DW B - WEM A - 64$$

Largeur partie latérale (FTB) (B)

$$= DW B - WEM A - 7$$

Hauteur partie latérale (FTH)

$$= GH - 42$$

** conseillé 40 mm

* Les règles basiques ne servent qu'à une conception/dimensionnement approximative. Aucune demande d'indemnisation ne peut être faite en cas de planification incorrecte. Pour le calcul exact des vitres, veuillez utiliser notre outil de calcul sur www.paulifrance.fr ou contacter notre service technique.

Douches d'angle – Type 204 L/R (Exemple: La porte ferme à gauche)

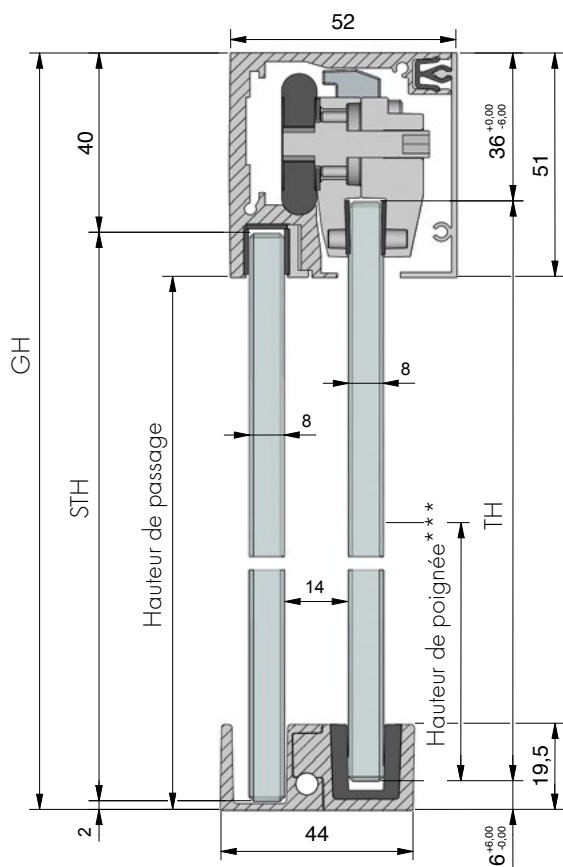

Legende:

- LM = Largeur du jour
- DW = Bac à douche
- GH = Hauteur totale
- TF = Panneau coulissant
- TB = Largeur de porte
- TH = Hauteur de porte
- ST = Fixe
- STB = Largeur du fixe
- STH = Hauteur du fixe
- FT = Partie latérale
- FTB = Largeur partie latérale
- FTH = Hauteur partie latérale
- DM = Dimension de passage
- ÜL = Recouvrement Fixe/porte (** conseillé 40 mm)
- ES = Débord porte par rapport au fixe (conseillé 60 mm)
- SA = Distance butée
- D = Joint
- RA = Distance du bord
- WEM = Retrait
- X = Jeu mur/verre (Suivant connecteur / Profil)

*** Standard 1050 mm

Partie latérale

Fixe

Panneau coulissant

Partie latérale

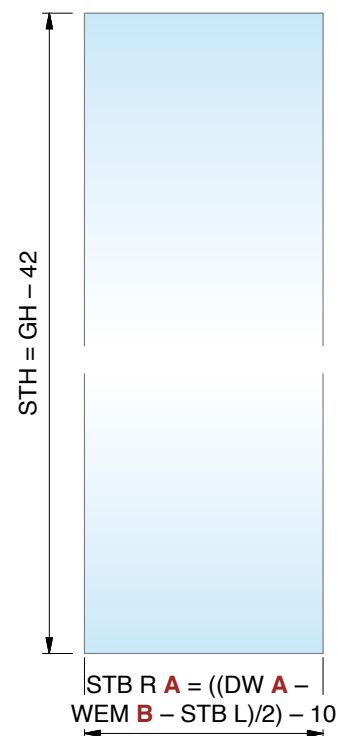
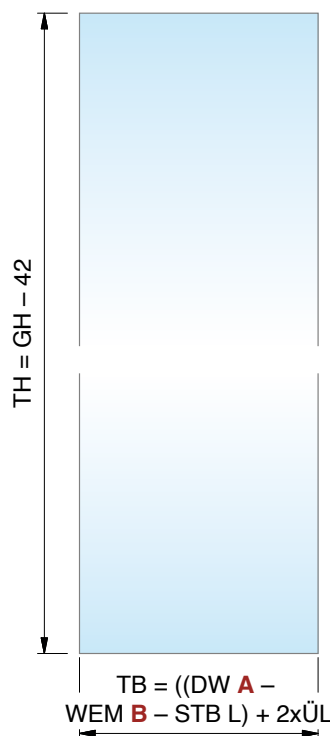
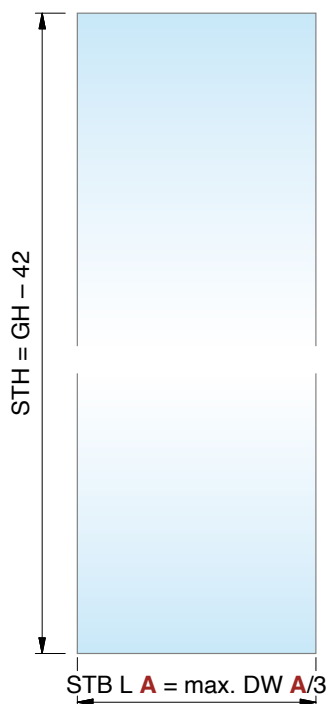
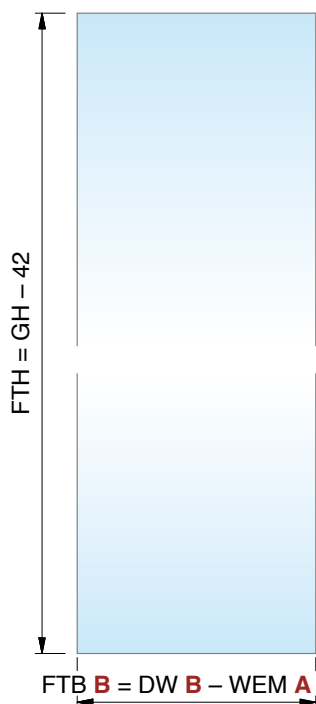

Douches d'angle – **Type 204 L/R** (Exemple: La porte ferme à gauche)

MADE
IN
GERMANY



Réf. Art.

Désignation

8825__-204L180S

EVERYSPACE **COMFORT** Douche d'angle, avec softstop 2 cotés SSD-60



B

A

Bac à douche (DW) de **1600 bis 1800 mm**



Support mural coté fixe
Réf. Art.: 8822ZN_-EL/ER



Butée dans le support mural
Réf. Art.: 8822VA-AP

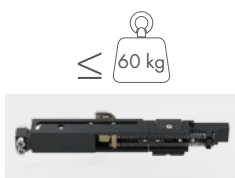

2x Softstop 1 coté (60 kg)
Réf. Art.: 8822RAL7016-SSD-60

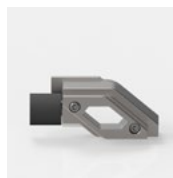

Butée dans le rail de guidage
Réf. Art.: 8822ZN_-EA

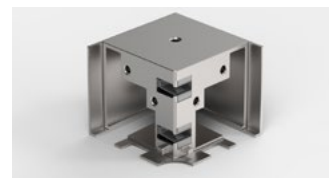

Raccord d'angle
Réf. Art.: 8822ZN_-ESS90

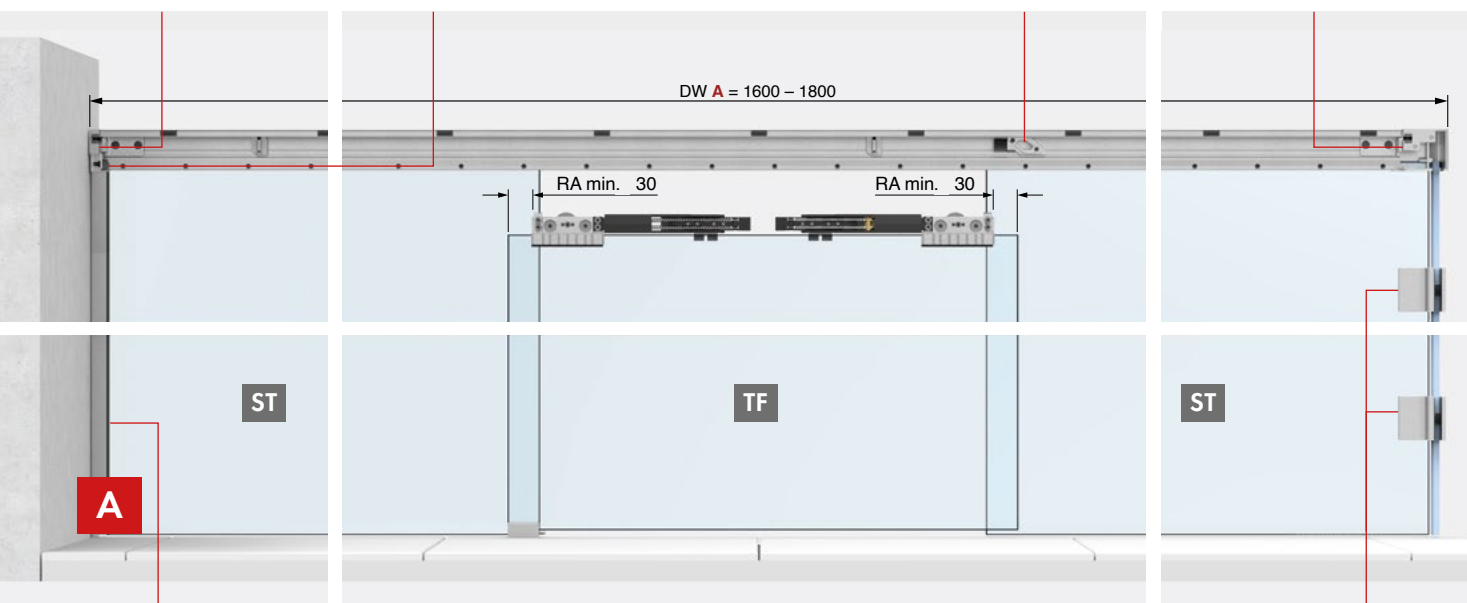

Exemple profil 8830
Voir page 14

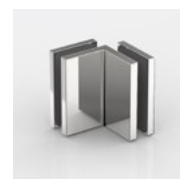

Exemple FLAMEA+ 8196ZN

Douches d'angle – **Type 204 L/R** (Exemple: La porte ferme à gauche)

MADE
IN
GERMANY



Bac à douche (DW) de **950 bis 1200 mm**



Support mural coté fixe
Réf. Art.: 8822ZN_-EL/ER

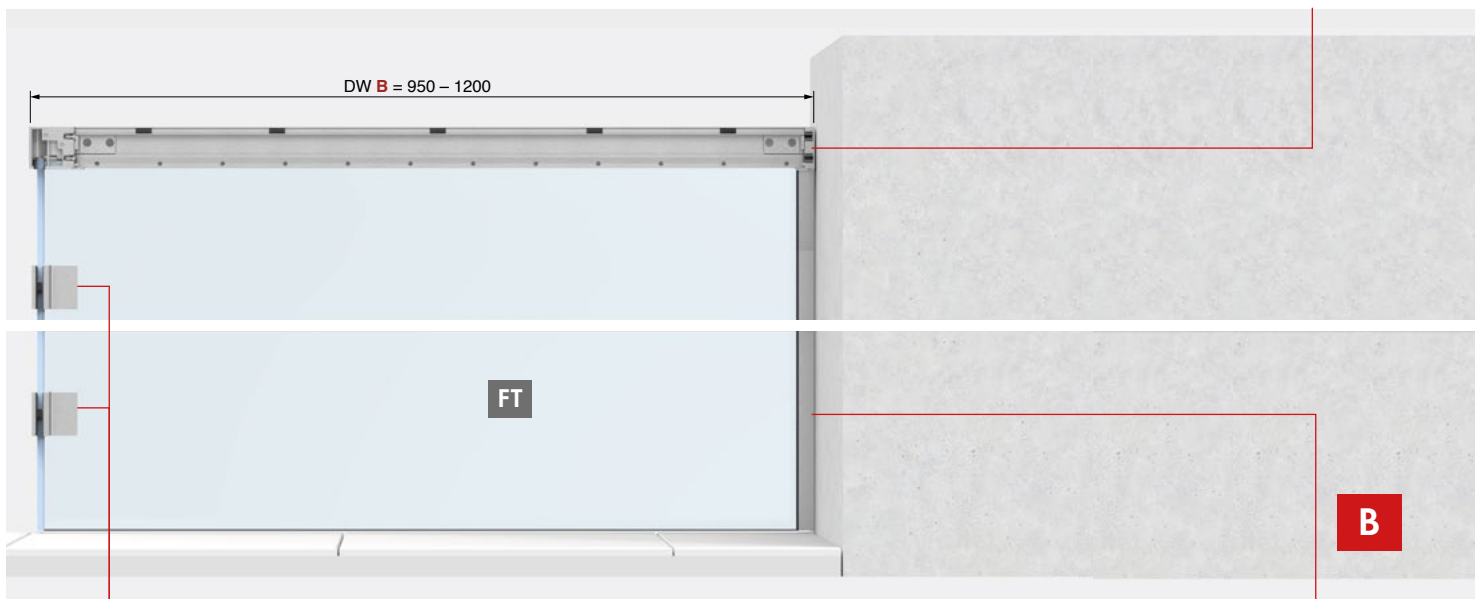

Optionnel



Fixation dans le verre (8827)



Exemple profil 8830
Voir page 14

Aperçu des articles



Réf. Art.	Désignation
8825__-209-100	EVERYSPACE , sans Softstop, avec raccord d'angle, 2 panneaux coulissants et 2 fixes, 750 – 1000 mm
8825__-209-100S	EVERYSPACE COMFORT , avec Softstop, avec raccord d'angle, 2 panneaux coulissants et 2 fixes, 750 – 1000 mm
8825__-209-120	EVERYSPACE , sans Softstop, avec raccord d'angle, 2 panneaux coulissants et 2 fixes, 950 – 1200 mm
8825__-209-120S	EVERYSPACE COMFORT avec Softstop, avec raccord d'angle, 2 panneaux coulissants et 2 fixes, 950 – 1200 mm
8825__-209-140	EVERYSPACE , sans Softstop, avec raccord d'angle, 2 panneaux coulissants et 2 fixes, 1200- 1400 mm
8825__-209-140S	EVERYSPACE COMFORT avec Softstop, avec raccord d'angle, 2 panneaux coulissants et 2 fixes, 1200- 1400 mm
8825__-209-160	EVERYSPACE , sans Softstop, avec raccord d'angle, 2 panneaux coulissants et 2 fixes, 1400 – 1600 mm
8825__-209-160S	EVERYSPACE COMFORT avec Softstop, avec raccord d'angle, 2 panneaux coulissants et 2 fixes, 1400 – 1600 mm

Douche d'angle 209
Montage mural

Réf. Art.	Désignation
8826__-209-100	EVERYSPACE , sans Softstop, avec raccord d'angle, 2 panneaux coulissants et 2 fixes, 750 – 1000 mm
8826__-209-100S	EVERYSPACE COMFORT , avec Softstop, avec raccord d'angle, 2 panneaux coulissants et 2 fixes, 750 – 1000 mm
8826__-209-120	EVERYSPACE , sans Softstop, avec raccord d'angle, 2 panneaux coulissants et 2 fixes, 950 – 1200 mm
8826__-209-120S	EVERYSPACE COMFORT avec Softstop, avec raccord d'angle, 2 panneaux coulissants et 2 fixes, 950 – 1200 mm
8826__-209-140	EVERYSPACE , sans Softstop, avec raccord d'angle, 2 panneaux coulissants et 2 fixes, 1200- 1400 mm
8826__-209-140S	EVERYSPACE COMFORT avec Softstop, avec raccord d'angle, 2 panneaux coulissants et 2 fixes, 1200- 1400 mm
8826__-209-160	EVERYSPACE , sans Softstop, avec raccord d'angle, 2 panneaux coulissants et 2 fixes, 1400 – 1600 mm
8826__-209-160S	EVERYSPACE COMFORT avec Softstop, avec raccord d'angle, 2 panneaux coulissants et 2 fixes, 1400 – 1600 mm

Douche d'angle 209
Montage au plafond

Aperçu des articles

Réf. Art.	Désignation
8825__-210L100 8825__-210R100	EVERYSPACE , sans Softstop, 1 panneau coulissant, 1 fixe et une partie latérale, 750 – 1000 mm
8825__-210L100S 8825__-210R100S	EVERYSPACE COMFORT , avec Softstop, 1 panneau coulissant, 1 fixe et une partie latérale, 750 – 1000 mm
8825__-210L120 8825__-210LR120	EVERYSPACE , sans Softstop, 1 panneau coulissant, 1 fixe et une partie latérale, 950-1200 mm
8825__-210L120S 8825__-210R120S	EVERYSPACE COMFORT avec Softstop, 1 panneau coulissant, 1 fixe et une partie latérale, 950-1200 mm
8825__-210L140 8825__-210R140	EVERYSPACE , sans Softstop, 1 panneau coulissant, 1 fixe et une partie latérale, 1200-1400 mm
8825__-210L140S 8825__-210R140S	EVERYSPACE COMFORT avec Softstop, 1 panneau coulissant, 1 fixe et une partie latérale, 1200-1400 mm
8825__-210L160 8825__-210R160	EVERYSPACE , sans Softstop, 1 panneau coulissant, 1 fixe et une partie latérale, 1400-1600 mm
8825__-210L160S 8825__-210R160S	EVERYSPACE COMFORT avec Softstop, 1 panneau coulissant, 1 fixe et une partie latérale, 1400-1600 mm

Douche d'angle 210
Montage mural

Réf. Art.	Désignation
8827__-210L100 8827__-210R100	EVERYSPACE , sans Softstop, 1 panneau coulissant, 1 fixe et une partie latérale, 750 – 1000 mm
8827__-210L100S 8827__-210R100S	EVERYSPACE COMFORT , avec Softstop, 1 panneau coulissant, 1 fixe et une partie latérale, 750 – 1000 mm
8827__-210L120 8827__-210LR120	EVERYSPACE , sans Softstop, 1 panneau coulissant, 1 fixe et une partie latérale, 950-1200 mm
8827__-210L120S 8827__-210R120S	EVERYSPACE COMFORT avec Softstop, 1 panneau coulissant, 1 fixe et une partie latérale, 950-1200 mm
8827__-210L140 8827__-210R140	EVERYSPACE , sans Softstop, 1 panneau coulissant, 1 fixe et une partie latérale, 1200-1400 mm
8827__-210L140S 8827__-210R140S	EVERYSPACE COMFORT avec Softstop, 1 panneau coulissant, 1 fixe et une partie latérale, 1200-1400 mm
8827__-210L160 8827__-210R160	EVERYSPACE , sans Softstop, 1 panneau coulissant, 1 fixe et une partie latérale, 1400-1600 mm
8827__-210L160S 8827__-210R160S	EVERYSPACE COMFORT avec Softstop, 1 panneau coulissant, 1 fixe et une partie latérale, 1400-1600 mm

Douche d'angle 210 –
Rail de guidage fixé dans
le verre

Finitions: E3/50 = chromé brillant, E6EV5 = anodisé brillant (des différences d'aspect dans les finitions entre les profilés et les pièces d'angle / d'extrémité sont possibles), E6C35 = anodisé noir mat

Aperçu des articles



Douche d'angle 210 – Montage au plafond

Réf. Art.	Désignation
8826__-210L100 8826__-210R100	EVERYSPACE , sans Softstop, 1 panneau coulissant, 1 fixe et une partie latérale, 750-1000 mm
8826__-210L100S 8826__-210R100S	EVERYSPACE COMFORT , avec Softstop, 1 panneau coulissant, 1 fixe et une partie latérale, 750-1000 mm
8826__-210L120 8826__-210R120	EVERYSPACE , sans Softstop, 1 panneau coulissant, 1 fixe et une partie latérale, 950-1200 mm
8826__-210L120S 8826__-210R120S	EVERYSPACE COMFORT avec Softstop, 1 panneau coulissant, 1 fixe et une partie latérale, 950-1200 mm
8826__-210L140 8826__-210R140	EVERYSPACE , sans Softstop, 1 panneau coulissant, 1 fixe et une partie latérale, 1200-1400 mm
8826__-210L140S 8826__-210R140S	EVERYSPACE COMFORT avec Softstop, 1 panneau coulissant, 1 fixe et une partie latérale, 1200-1400 mm
8826__-210L160 8826__-210R160	EVERYSPACE sans Softstop, 1 panneau coulissant, 1 fixe et une partie latérale, 1400-1600 mm
8826__-210L160S 8826__-210R160S	EVERYSPACE COMFORT , avec Softstop, 1 panneau coulissant, 1 fixe et une partie latérale, 1400-1600 mm



Douche d'angle 204 – Montage mural

Réf. Art.	Désignation
8825__-204L160 8825__-204R160	EVERYSPACE , sans Softstop, 1 Panneau coulissant avec 2 fixes und 1 Partie latérale, 1400-1600 mm
8825__-204L160S 8825__-204R160S	EVERYSPACE COMFORT avec Softstop, 1 Panneau coulissant avec 2 fixes und 1 Partie latérale, 1400-1600 mm
8825__-204L180 8825__-204R180	EVERYSPACE , sans Softstop, 1 Panneau coulissant avec 2 fixes und 1 Partie latérale, 1600-1800 mm
8825__-204L180S 8825__-204R180S	EVERYSPACE COMFORT avec Softstop, 1 Panneau coulissant avec 2 fixes und 1 Partie latérale, 1600-1800 mm



Douche d'angle 204 – Rail fixé au verre

Réf. Art.	Désignation
8827__-204L160 8827__-204R160	EVERYSPACE , sans Softstop, 1 Panneau coulissant avec 2 fixes und 1 Partie latérale, 1400-1600 mm
8827__-204L160S 8827__-204R160S	EVERYSPACE COMFORT avec Softstop, 1 Panneau coulissant avec 2 fixes und 1 Partie latérale, 1400-1600 mm
8827__-204L180 8827__-204R180	EVERYSPACE , sans Softstop, 1 Panneau coulissant avec 2 fixes und 1 Partie latérale, 1600-1800 mm
8827__-204L180S 8827__-204R180S	EVERYSPACE COMFORT avec Softstop, 1 Panneau coulissant avec 2 fixes und 1 Partie latérale, 1600-1800 mm



Aperçu des articles

Douche d'angle 204 – Montage au plafond

Réf. Art.	Désignation
8826__-204L160 8826__-204R160	EVERYSPACE , sans Softstop, 1 Panneau coulissant avec 2 fixes und 1 Partie latérale, 1400-1600 mm
8826__-204L160S 8826__-204R160S	EVERYSPACE COMFORT avec Softstop, 1 Panneau coulissant avec 2 fixes und 1 Partie latérale, 1400-1600 mm
8826__-204L180 8826__-204R180	EVERYSPACE , sans Softstop, 1 Panneau coulissant avec 2 fixes und 1 Partie latérale, 1600-1800 mm
8826__-204L180S 8826__-204R180S	EVERYSPACE COMFORT avec Softstop, 1 Panneau coulissant avec 2 fixes und 1 Partie latérale, 1600-1800 mm



Douche d'angle 213 – Montage mural

Réf. Art.	Désignation
8825__-213-220	EVERYSPACE , sans Softstop, 2 Panneau coulissant avec 2 fixes und 1 Partie latérale, 2000 – 2200 mm
8825__-213-220S	EVERYSPACE COMFORT avec Softstop, 1 Panneau coulissant avec 2 fixes und 1 Partie latérale, 2000 – 2200 mm



Douche d'angle 213 – Rail fixé au verre

Réf. Art.	Désignation
8827__-213L220 8827__-213R220	EVERYSPACE , sans Softstop, 2 Panneau coulissant avec 2 fixes und 1 Partie latérale, 2000 – 2200 mm
8827__-213L220S 8827__-213R220S	EVERYSPACE COMFORT avec Softstop, 2 Panneau coulissant avec 2 fixes und 1 Partie latérale, 2000 – 2200 mm



Douche d'angle 213 – Montage au plafond

Réf. Art.	Désignation
8826__-213-220	EVERYSPACE , sans Softstop, 2 Panneau coulissant avec 2 fixes und 1 Partie latérale, 2000 – 2200 mm
8826__-213-220S	EVERYSPACE COMFORT avec Softstop, 1 Panneau coulissant avec 2 fixes und 1 Partie latérale, 2000 – 2200 mm



Finitions: E3/50 = chromé brillant, E6EV5 = anodisé brillant, E6C35 = anodisé noir mat



Douches en U

Type 407 (L/R)



Réf. Art. **8828**

Douche en U – Rail périphérique

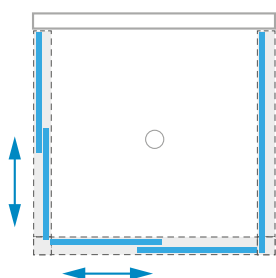

Aperçu des types Douche en U

Type 403 (L/R)

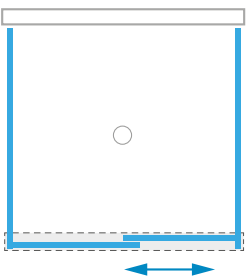
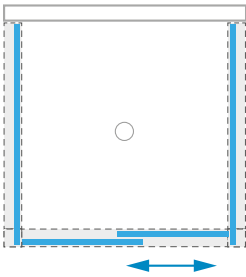

Type 406

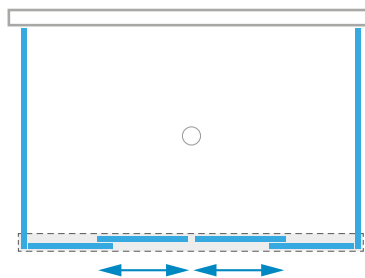
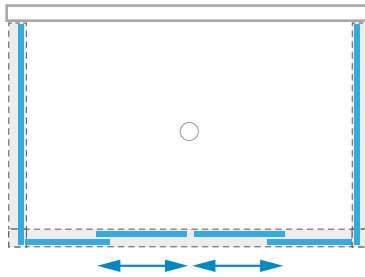

Réf. Art. **8828**

Douche en U – Rail périphérique



Réf. Art. **8831**

Douche en U – Rail fixé au verre

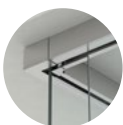

Tous les types pour pose au plafond (Art.-Nr. 8829) disponibles.

Douches en U – **Type 403 L/R Montage au plafond** (Exemple: La porte ferme à gauche)

MADE
IN
GERMANY



FT

TF

ST

FT

Connecteur d'angle **fixe/Partie latérale** – Montage au plafond



Douches en U – Type 403 L/R Montage au plafond (Exemple: La porte ferme à gauche)

Contenu de base

Réf. Art.	Pièce	Description article
8822ZNOP-LW	1x	Set avec 2 chariots
8822ZN_-BFL-8	1x	Guide au sol
8822ZN_-BWR	1x	Équerre de fixation droite
8822ZN_-BWL	1x	Équerre de fixation gauche
8820-40_	3x	Rail de guidage
8820-41_	3x	Capot frontal
8820-42_	3x	Barre de pression pour le fixe dans rail supérieur
8820-43_	1x	Profil de remplissage dans le cadre supérieur
8822ZN_-EL	1x	Support mural coté fixe gauche
8822ZN_-ER	1x	Support mural coté fixe droite
8822ZN_-ESS90	1x	Connecteur d'angle für Fixe/Fixe
8822ZN_-EST90L	1x	Connecteur d'angle für Tür/Fixe
8861KU0-8-2500	1x	Joint d'étanchéité
8820-87	1x	Aide au montage pour distance du bord

Contenu en fonction des dimensions

Réf. Art.	Pièce	Description article
8822RAL7016-SSDD	1x	Softstop 2 cotés (32 kg)
8822RAL7016-SSD-32	2x	Softstop 1 coté (32 kg)
8822RAL7016-SSD-60	2x	Softstop 1 coté (60 kg)
8822MS_-AS	1x	Butée de porte
8822VA-AP	1x	Butée dans le support mural
8820-55KU	10–18x	Clip en matière plastique pour le capot frontal (quantité suivant dimensions)

Dimensions standard (LM)

Dimension de passage (DM):

8829_-403_100:

LM: 750-1000 mm DM = max. 440 mm

8829_-403_120:

LM: 950 – 1200 mm DM = max. 540 mm

8829_-403_140:

LM: 1200 – 1400 mm DM = max. 640 mm

8829_-403_160:

LM: 1400 – 1600 mm DM = max. 740 mm

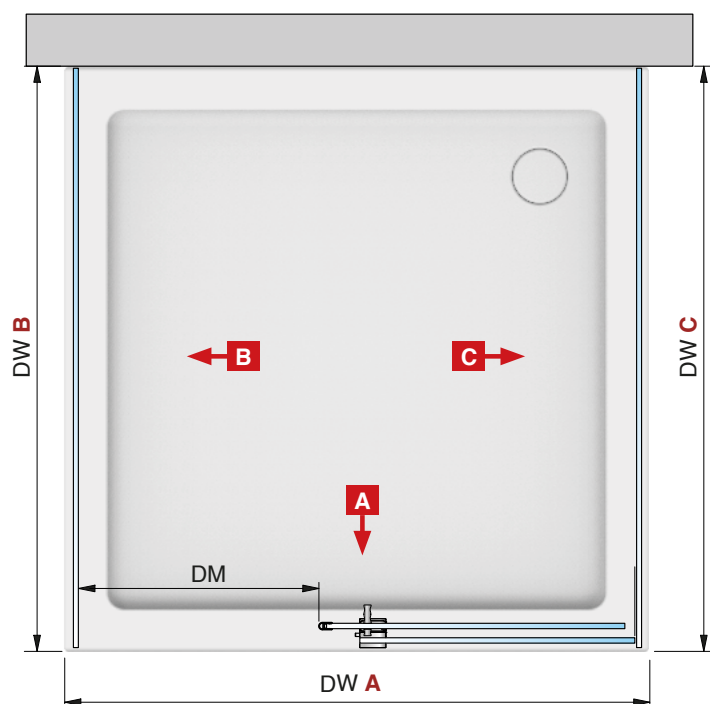

Douches en U – Type 403 L/R Montage au plafond (Exemple: La porte ferme à gauche)



FT TF ST FT

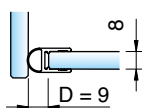
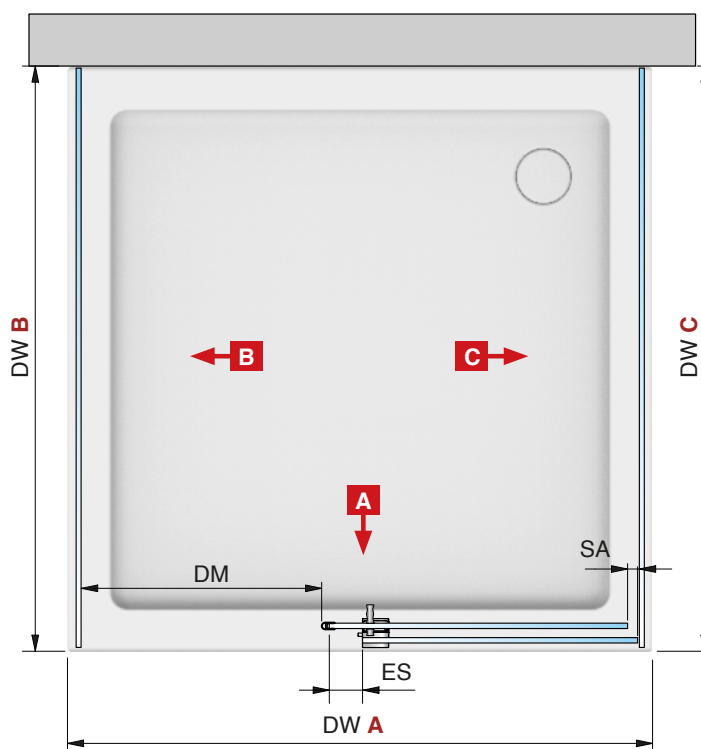
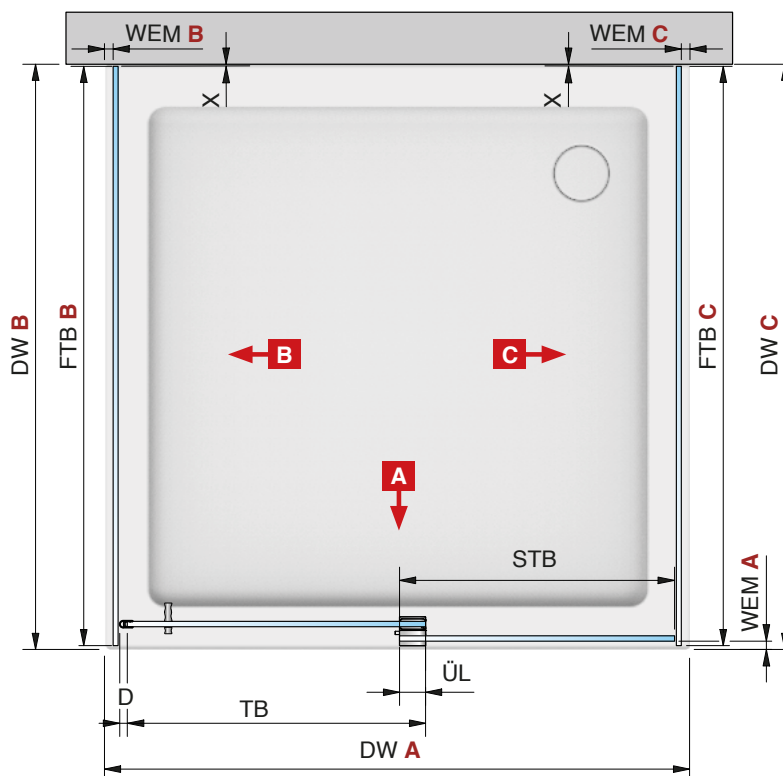

Formules basiques*

Largeur du fixe (STB) **A**

$$= ((DW \mathbf{A} - (WEM \mathbf{B} + \mathbf{C})/2) - 10$$

Hauteur du fixe (STH)

$$= GH - 42$$

Largeur de la porte (TB)

$$= ((DW \mathbf{A} - (WEM \mathbf{B} + \mathbf{C}) - 55)/2) + \mathbf{ÜL}^{**}$$

Hauteur de la porte (TH)

$$= GH - 42$$

Longueur rail de guidage / capot **A, B und C**

$$\mathbf{A} = DW \mathbf{A} - (WEM \mathbf{B} + \mathbf{C}) - 103$$

$$\mathbf{B} = (DW \mathbf{B} - WEM \mathbf{A}) - 64$$

$$\mathbf{C} = (DW \mathbf{C} - WEM \mathbf{A}) - 64$$

Largeur partie latérale (FTB) **B et C**

$$= (DW \mathbf{B} \text{ ou } \mathbf{C} - WEM \mathbf{A}) - 7$$

Hauteur partie latérale (FTH)

$$= GH - 42$$

** conseillé 40 mm

* Les règles basiques ne servent qu'à une conception/dimensionnement approximative. Aucune demande d'indemnisation ne peut être faite en cas de planification incorrecte. Pour le calcul exact des vitres, veuillez utiliser notre outil de calcul sur www.paulifrance.fr ou contacter notre service technique.

Douches en U – Type 403 L/R Montage au plafond (Exemple: La porte ferme à gauche)

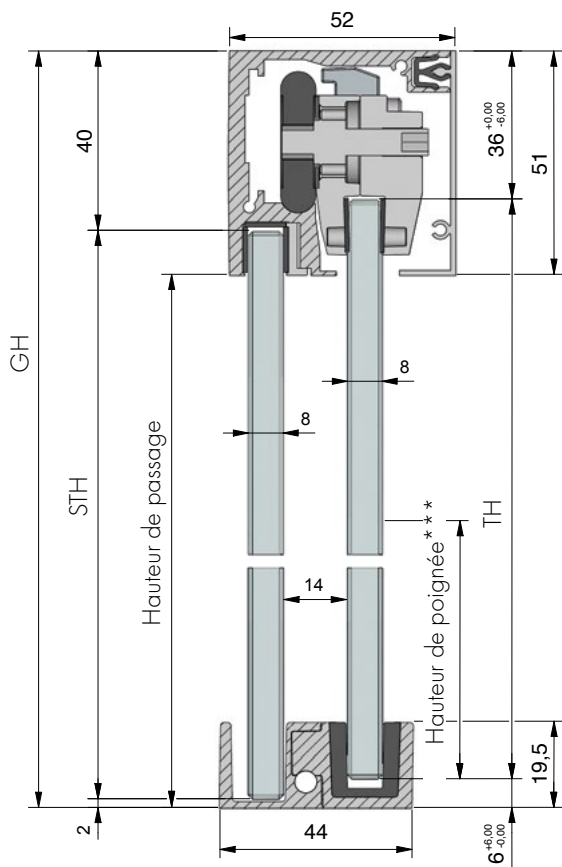

Legende:

- LM = Largeur du jour
- DW = Bac à douche
- GH = Hauteur totale
- TF = Panneau coulissant
- TB = Largeur de porte
- TH = Hauteur de porte
- ST = Fixe
- STB = Largeur du fixe
- STH = Hauteur du fixe
- FT = Partie latérale
- FTB = Largeur partie latérale
- FTH = Hauteur partie latérale
- DM = Dimension de passage
- ÜL = Recouvrement Fixe/porte (** conseillé 40 mm)
- ES = Débord porte par rapport au fixe (conseillé +0 mm)
- SA = Distance butée
- D = Joint
- RA = Distance du bord
- WEM = Retrait
- X = Jeu mur/verre (Suivant connecteur / Profil)

*** Standard 1050 mm

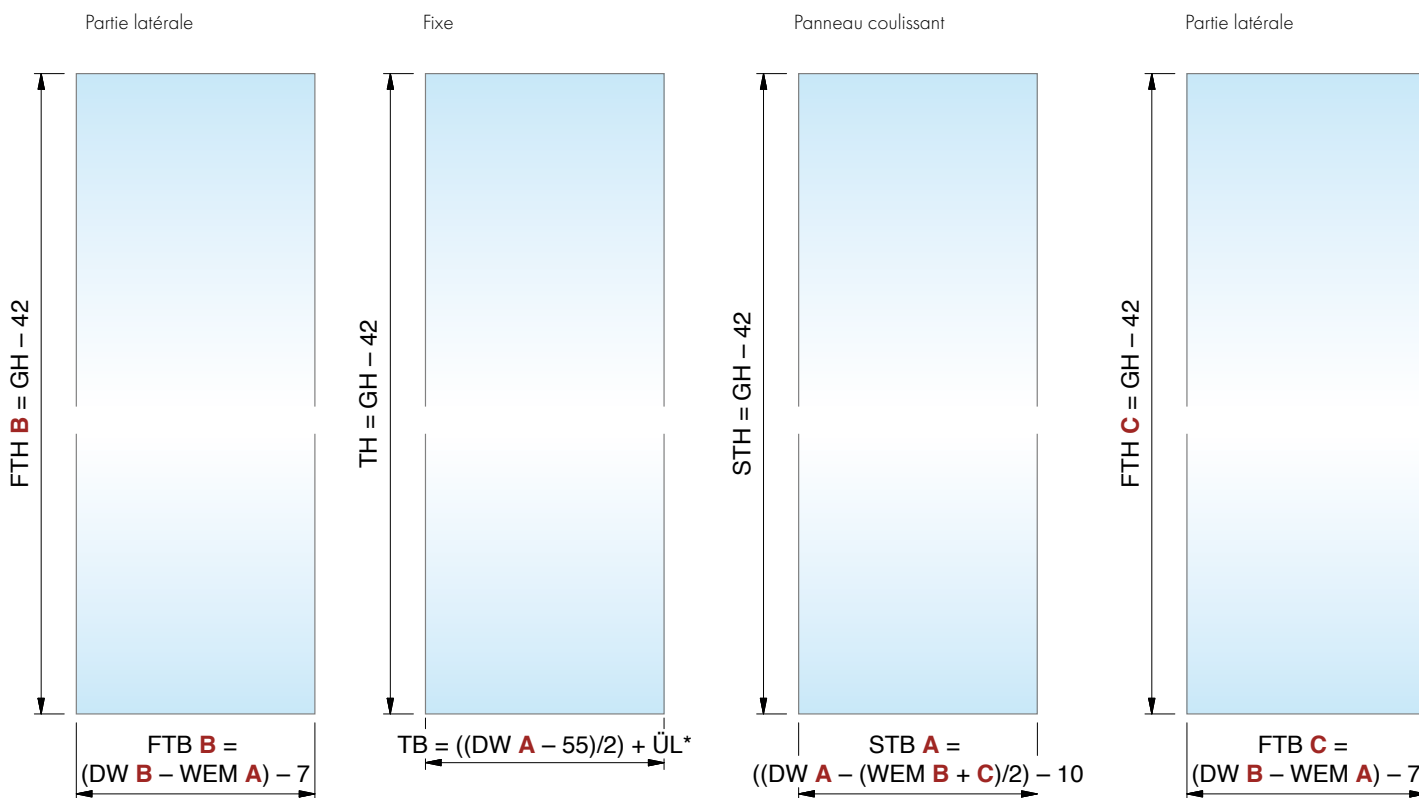

Douches en U – Type 403 L/R Montage au plafond (Exemple: La porte ferme à gauche)

MADE
IN
GERMANY



B **A** **C**

Réf. Art.

Désignation

8829__-210L120S
Montage au plafond

EVERYSPACE **COMFORT** Douche en U,
avec softstop 2 cotés SSDD



Bac à douche (DW) de **950 à 1200 mm (B/C)**



Support mural coté fixe
Réf. Art.: 8822ZN_-EL/ER

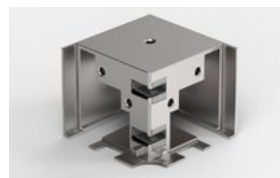

Raccord d'angle Fixe/Fixe
Réf. Art.: 8822ZN_-ESS90



Butée dans le support mural
Réf. Art.: 8822VA-AP

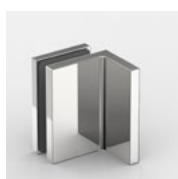
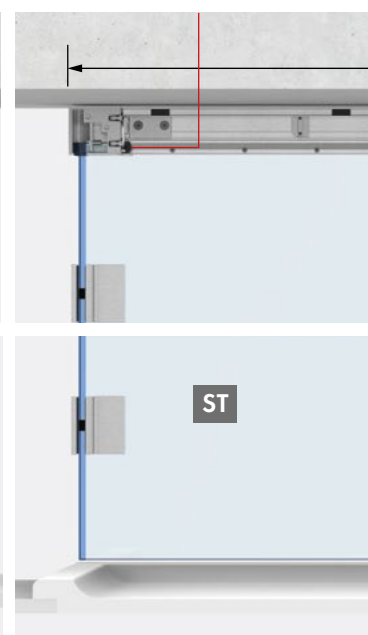
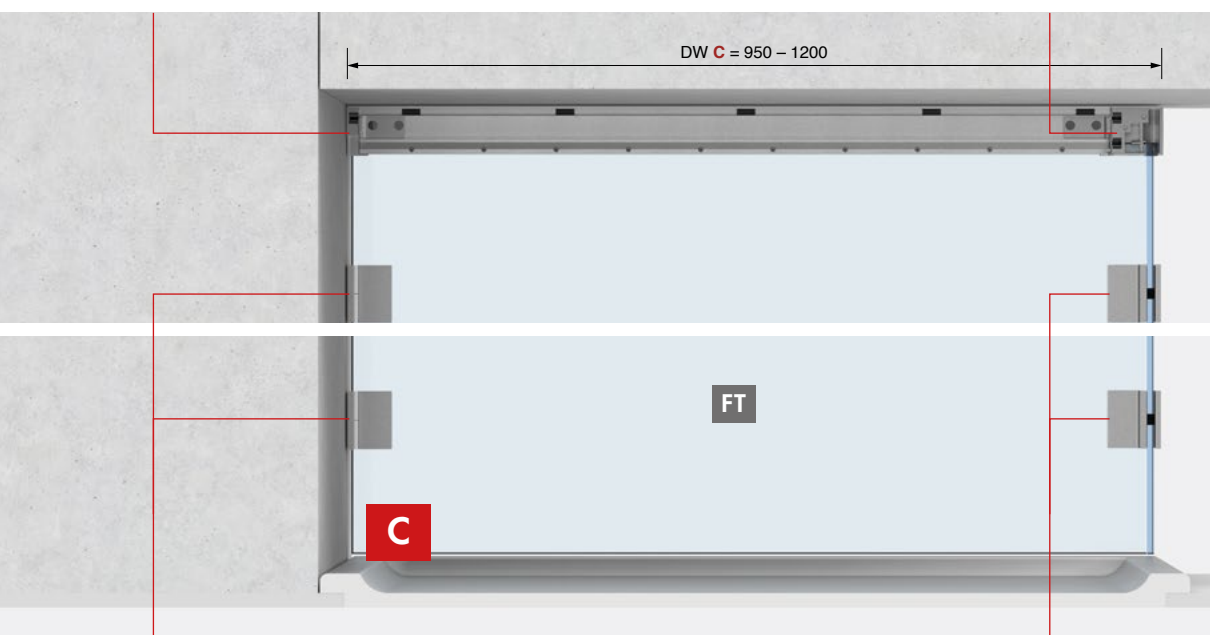

Exemple FLAMEA+ 8194ZN
Voir page 16

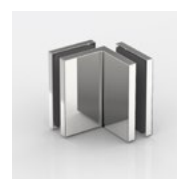

Exemple FLAMEA+ 8196ZN

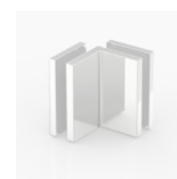

Douches en U – **Type 403 L/R Montage au plafond** (Exemple: La porte ferme à gauche)

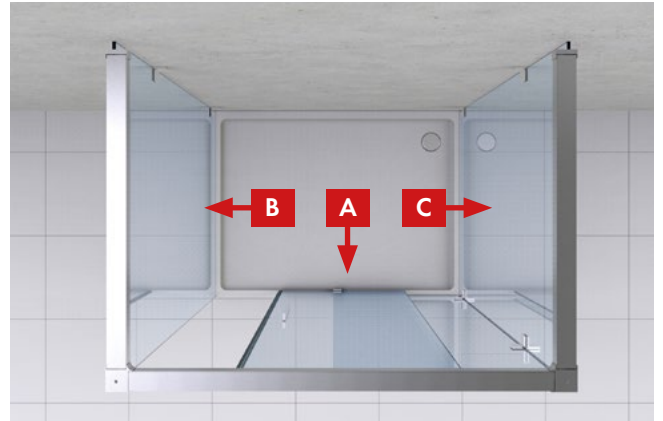

Bac à douche (DW) de **1200 à 1400 mm (A)**

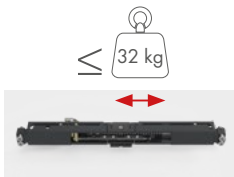

Softstop 2 cotés (32 kg) Réf. Art.: 8822RAL7016-SSDD

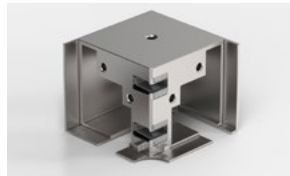

Raccord d'angle Fixe/Panneau coulissant
Réf. Art.: 8822ZN_EST90



Support mural coté fixe
Réf. Art.: 8822ZN_EL/ER

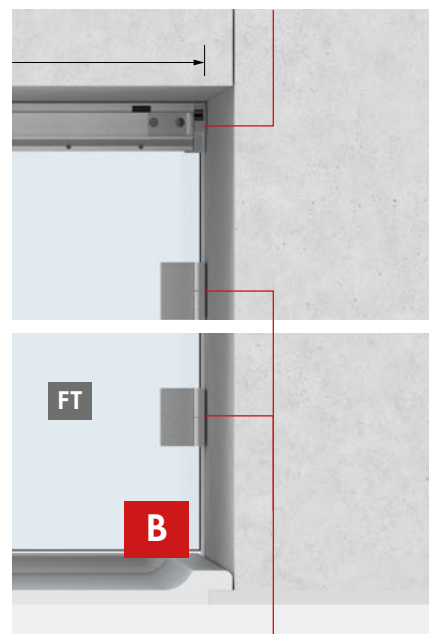
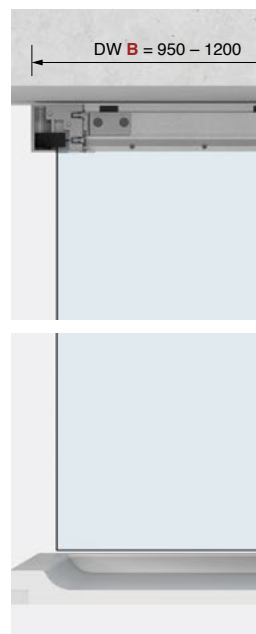
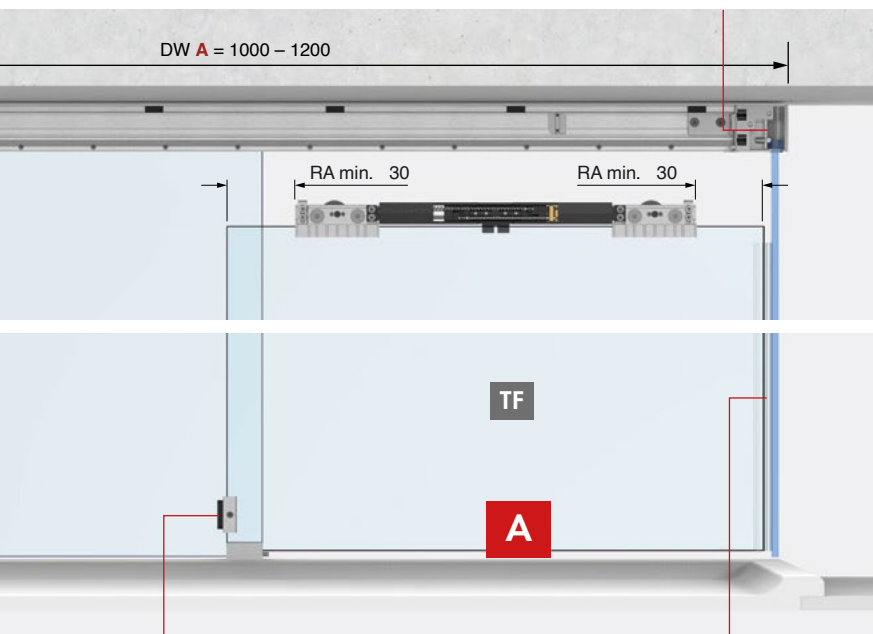

Butée de porte
Réf. Art.: 8822MS_AS

Optionnel

Egalement possible sans Softstop.
Réf. Art.: 8829__-210L120

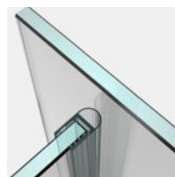

Réf. Art.: 8861KU0-8-2500

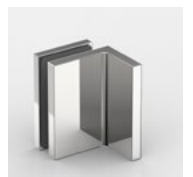

Exemple FLAMEA+ 8194ZN
Voir page 16

Douches en U – Type 406 Rail fixé au verre

MADE
IN
GERMANY



FT ST TF

TF ST FT

Butée dans le rail de guidage

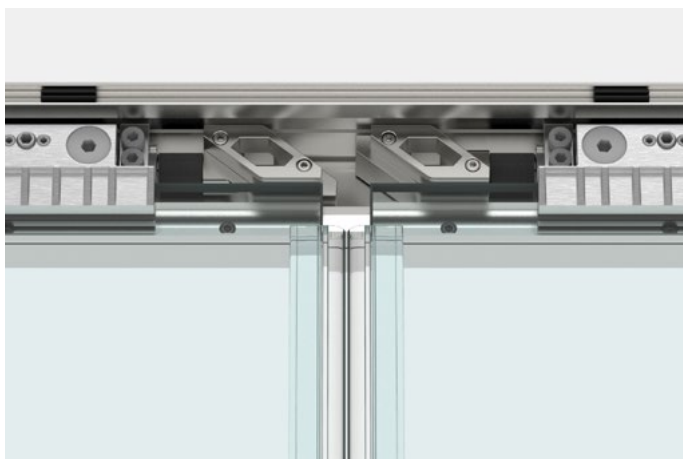

Stabilisation avec fonction - **la nouvelle tablette de douche**



8822ZN_-EA – Pour porte 2 vantaux et solutions spéciales

Douches en U – Type 406 Rail fixé au verre

Contenu de base

Réf. Art.	Pièce	Désignation
8822ZNOP-LW	2x	Set avec 2 chariots
8822ZN_-BFL-8	1x	Guide au sol gauche
8822ZN_-BFR-8	1x	Guide au sol droite
8822ZN_-BWR	1x	Équerre de fixation droite
8822ZN_-BWL	1x	Équerre de fixation gauche
8820-40_	1x	Rail de guidage
8820-41_	1x	Capot frontal
8820-42_	1x	Barre de pression pour le fixe dans rail supérieur
8820-43_	1x	Profil de remplissage dans le cadre supérieur
8822ZN_-GRL	1x	Connecteur verre gauche
8822ZN_-GRS	1x	Connecteur verre droite
8822VA-AP	2x	Butée dans le support mural
8822VA-EA	2x	Butée dans le rail de guidage
8850KU0-8-2500	1x	Joint d'étanchéité
8820-87	1x	Aide au montage pour distance du bord

Contenu en fonction des dimensions

Réf. Art.	Pièce	Désignation
8822RAL7016-SSDD	1x	Softstop 2 cotés (32 kg)
8822RAL7016-SSD-32	2x	Softstop 1 côté (32 kg)
8822RAL7016-SSD-60	2x	Softstop 1 côté (60 kg)
8822MS_-AS	1x	Butée de porte
8820-55KU	10-18x	Clip en matière plastique pour le capot frontal (quantité suivant dimensions)

Dimensions standard (LM)

Dimension de passage (DM):

8831_-406 220:

LM: 200 – 2200 mm DM = max. 960 mm

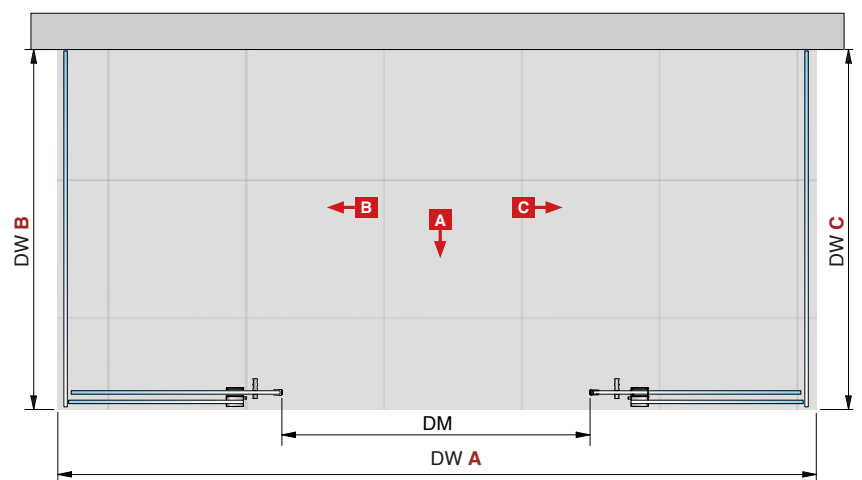

Douches en U – Type 406 Rail fixé au verre

MADE
IN
GERMANY



FT ST TF TF ST FT

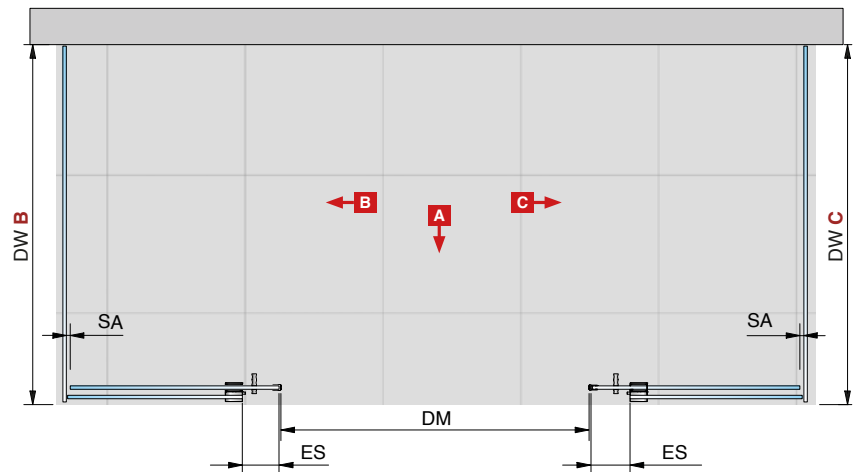
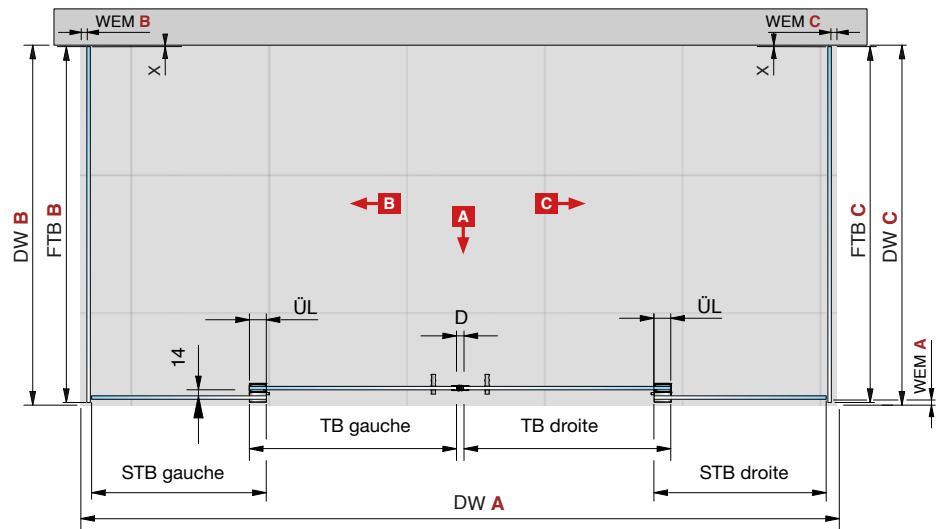

Formules basiques*

Largeur du fixe (STB) gauche et droite

$$= (DW A - (WEM B + C) - 20) / 4 - 10$$

Hauteur du fixe (STH)

$$= GH - 42$$

Largeur de la porte (TB) gauche et droite

$$= (DW A - (WEM B + C) - 20) / 4 + \ddot{U}L^{**}$$

Hauteur de la porte (TH)

$$= GH - 42$$

Longueur rail de guidage / capot A

$$= (DW A - (WEM B + C) - 20) - 28$$

Largeur partie latérale (FTB) B et C

$$= (DW B \text{ ou } C - WEM A) + 13$$

Hauteur partie latérale (FTH) B

$$= STH + 79$$

** conseillé 40 mm

* Les règles basiques ne servent qu'à une conception/dimensionnement approximative. Aucune demande d'indemnisation ne peut être faite en cas de planification incorrecte. Pour le calcul exact des vitres, veuillez utiliser notre outil de calcul sur www.paulifrance.fr ou contacter notre service technique.

Douches en U – Type 406 Rail fixé au verre

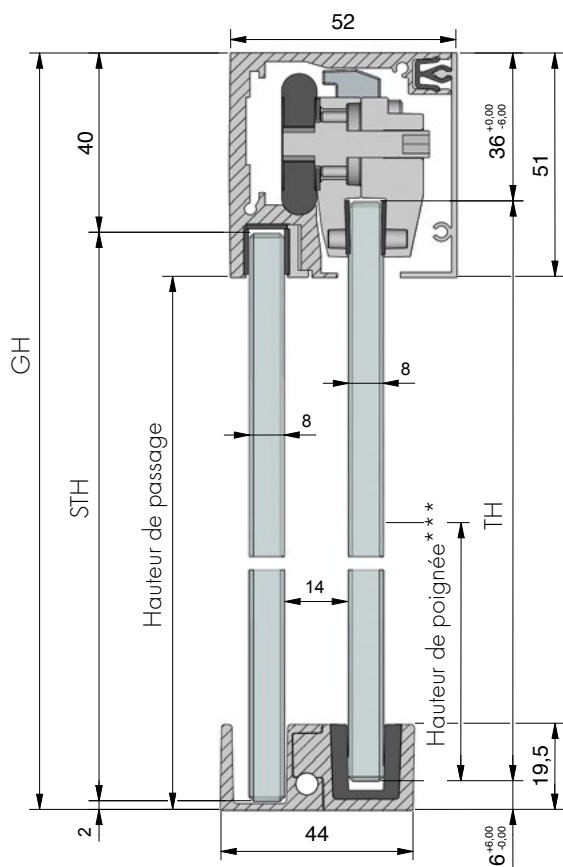

Legende:

- LM = Largeur du jour
- DW = Bac à douche
- GH = Hauteur totale
- TF = Panneau coulissant
- TB = Largeur de porte
- TH = Hauteur de porte
- ST = Fixe
- STB = Largeur du fixe
- STH = Hauteur du fixe
- FT = Partie latérale
- FTB = Largeur partie latérale
- FTH = Hauteur partie latérale
- DM = Dimension de passage
- ÜL = Recouvrement Fixe/porte
(* * conseillé 40 mm)
- ES = Débord porte par rapport au
fixe (conseillé 60 mm)
- SA = Distance butée
- D = Joint
- RA = Distance du bord
- WEM = Retrait
- X = Jeu mur/verre
(Suivant connecteur / Profil)

*** Standard 1050 mm

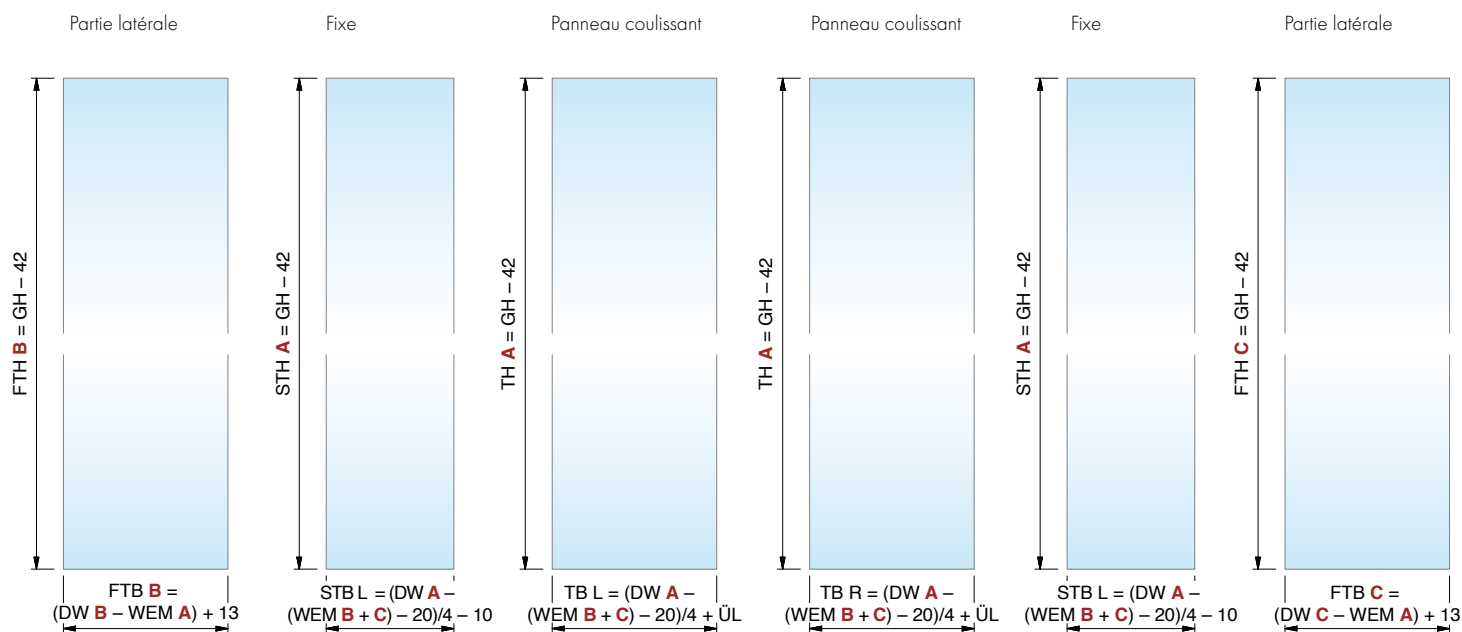

Douches en U – Type 406 Rail fixé au verre

MADE
IN
GERMANY



B **A** **C**

Réf. Art.

Désignation

8831 __-210L220S
Rail fixé au verre

EVERYSPACE **COMFORT** Douche en U,
avec softstop 2 cotés SSDD

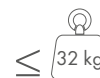

Bac à douche (DW) de **2000 à 2200 mm**



Connecteur verre dans partie latérale
Réf. Art.: 8822ZN_-GRS/GLS



Butée dans le support mural
Réf. Art.: 8822VA-AP

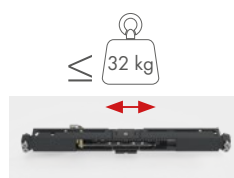

Softstop 2 cotés (32 kg) Réf. Art.:
8822RAL7016-SSDD



Butée dans le rail de guidage
Réf. Art.: 8822ZN_-EA

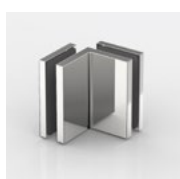
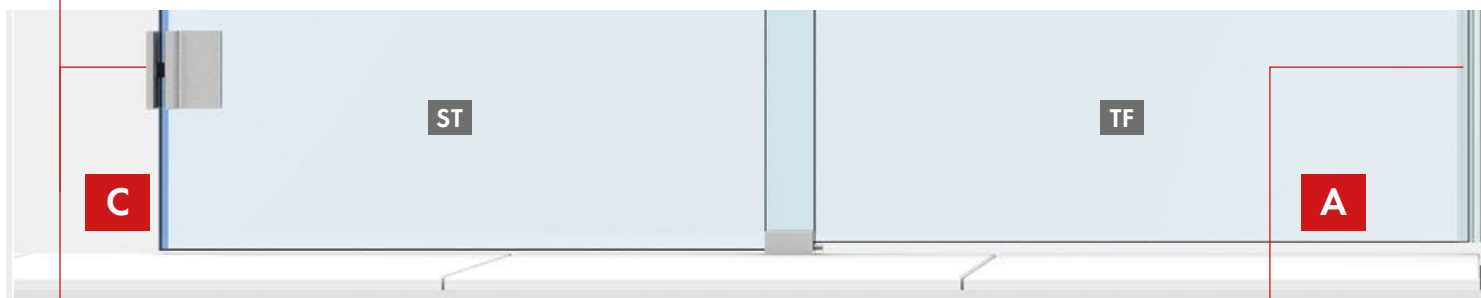
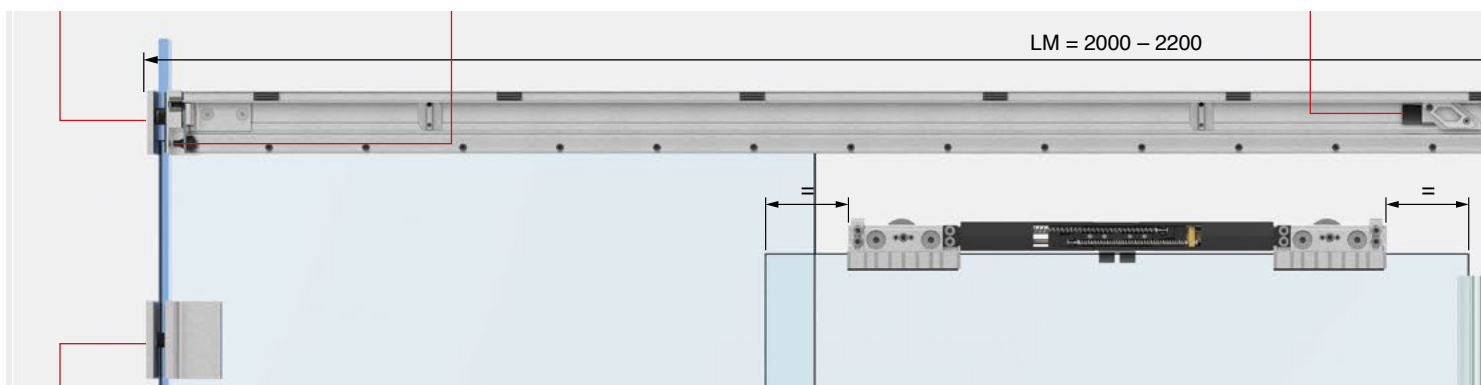

Exemple FLAMEA+ 8196ZN

Optionnel



Egalement possible sans
Softstop.
Réf. Art.: 8831 __-210L220



Réf. Art.: 8850KU0-8-2500

Douches en U – Type 406 Rail fixé au verre

MADE
IN
GERMANY

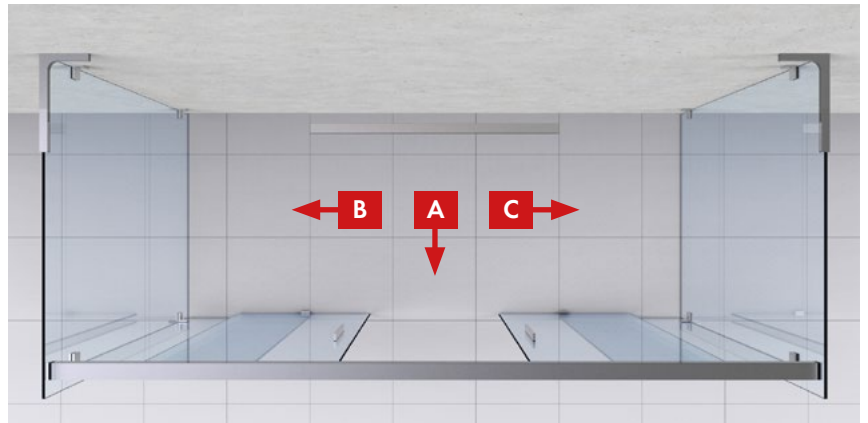

Butée dans le rail de guidage
Réf. Art.: 8822ZN_-EA



Softstop 2 cotés (32 kg) Réf. Art.:
8822RAL7016-SSDD



Butée dans le support mural
Réf. Art.: 8822VA-AP



Connecteur verre dans partie latérale
Réf. Art.: 8822ZN_-GRS/GLS

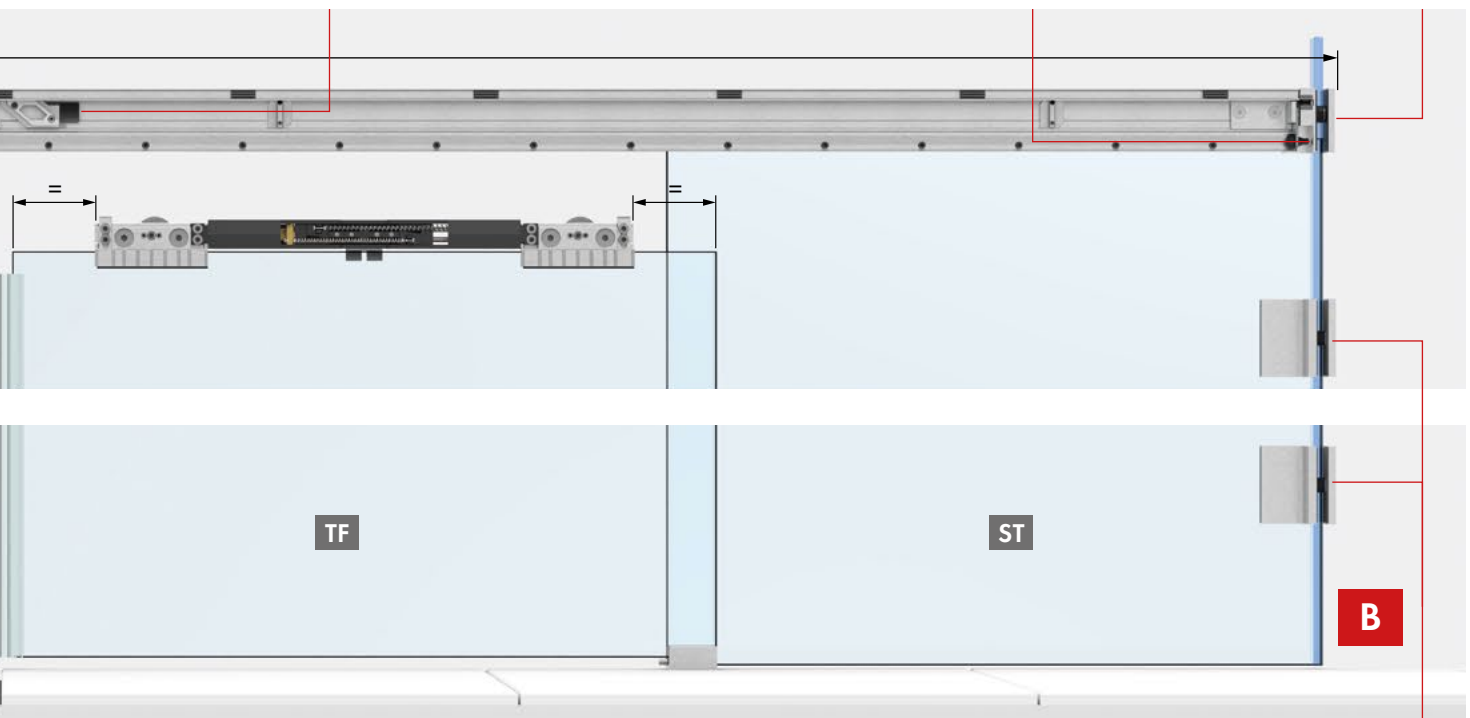

Vue **B** et **C** voir aussi page 87.

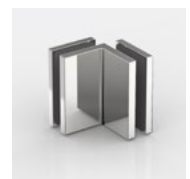

Exemple FLAMEA+ 8196ZN

Aperçu des articles

Douche en U 403 – Montage mural

Réf. Art.	Désignation
8828__-403L100 8828__-403R100	EVERYSPACE , sans Softstop, 1 Panneau coulissant avec 1 fixe et 2 parties latérales, 750-1000 mm
8828__-403L120 8828__-403R120	EVERYSPACE , sans Softstop, 1 Panneau coulissant avec 1 fixe et 2 parties latérales, 950-1200 mm
8828__-403L120S 8828__-403R120S	EVERYSPACE COMFORT avec Softstop, 1 Panneau coulissant avec 1 fixe et 2 parties latérales, 950-1200 mm
8828__-403L140 8828__-403R140	EVERYSPACE , sans Softstop, 1 Panneau coulissant avec 1 fixe et 2 parties latérales, 1200-1400 mm
8828__-403L140S 8828__-403R140S	EVERYSPACE COMFORT avec Softstop, 1 Panneau coulissant avec 1 fixe et 2 parties latérales, 1200-1400 mm
8828__-403L160 8828__-403R160	EVERYSPACE , sans Softstop, 1 Panneau coulissant avec 1 fixe et 2 parties latérales, 1400-1600 mm
8828__-403L160S 8828__-403R160S	EVERYSPACE COMFORT avec Softstop, 1 Panneau coulissant avec 1 fixe et 2 parties latérales, 1400-1600 mm



Douche en U 403 – Rail fixé au verre

Réf. Art.	Désignation
8831__-403L100 8831__-403R100	EVERYSPACE , sans Softstop, 1 Panneau coulissant avec 1 fixe et 2 parties latérales, 750-1000 mm
8831__-403L120 8831__-403R120	EVERYSPACE , sans Softstop, 1 Panneau coulissant avec 1 fixe et 2 parties latérales, 950-1200 mm
8831__-403L120S 8831__-403R120S	EVERYSPACE COMFORT avec Softstop, 1 Panneau coulissant avec 1 fixe et 2 parties latérales, 950-1200 mm
8831__-403L140 8831__-403R140	EVERYSPACE , sans Softstop, 1 Panneau coulissant avec 1 fixe et 2 parties latérales, 1200-1400 mm
8831__-403L140S 8831__-403R140S	EVERYSPACE COMFORT avec Softstop, 1 Panneau coulissant avec 1 fixe et 2 parties latérales, 1200-1400 mm
8831__-403L160 8831__-403R160	EVERYSPACE , sans Softstop, 1 Panneau coulissant avec 1 fixe et 2 parties latérales, 1400-1600 mm
8831__-403L160S 8831__-403R160S	EVERYSPACE COMFORT avec Softstop, 1 Panneau coulissant avec 1 fixe et 2 parties latérales, 1400-1600 mm



Aperçu des articles

Douche en U 403 – Montage au plafond

Réf. Art.	Désignation
8829__-403L100 8829__-403R100	EVERYSPACE, sans Softstop, 1 Panneau coulissant avec 1 fixe et 2 parties latérales, 750-1000 mm
8829__-403L120 8829__-403R120	EVERYSPACE, sans Softstop, 1 Panneau coulissant avec 1 fixe et 2 parties latérales, 950-1200 mm
8829__-403L120S 8829__-403R120S	EVERYSPACE COMFORT avec Softstop, 1 Panneau coulissant avec 1 fixe et 2 parties latérales, 950-1200 mm
8829__-403L140 8829__-403R140	EVERYSPACE, sans Softstop, 1 Panneau coulissant avec 1 fixe et 2 parties latérales, 1200-1400 mm
8829__-403L140S 8829__-403R140S	EVERYSPACE COMFORT avec Softstop, 1 Panneau coulissant avec 1 fixe et 2 parties latérales, 1200-1400 mm
8829__-403L160 8829__-403R160	EVERYSPACE, sans Softstop, 1 Panneau coulissant avec 1 fixe et 2 parties latérales, 1400-1600 mm
8829__-403L160S 8829__-403R160S	EVERYSPACE COMFORT avec Softstop, 1 Panneau coulissant avec 1 fixe et 2 parties latérales, 1400-1600 mm



Douche en U 406 – Montage mural

Réf. Art.	Désignation
8828__-406-220	EVERYSPACE, sans Softstop, 2 Panneaux coulissant avec 2 fixes et 2 Partie latéraleen, 2000 – 2200 mm
8828__-406-220S	EVERYSPACE COMFORT avec Softstop, 2 Panneaux coulissant avec 2 fixes et 2 Partie latéraleen, 2000 – 2200 mm



Douche en U 406 – Rail fixé au verre

Réf. Art.	Désignation
8831__-406-220	EVERYSPACE, sans Softstop, 2 Panneaux coulissant avec 2 fixes et 2 Partie latéraleen, 2000 – 2200 mm
8831__-406-220S	EVERYSPACE COMFORT avec Softstop, 2 Panneaux coulissant avec 2 fixes et 2 Partie latéraleen, 2000 – 2200 mm



Douche en U 406 – Montage au plafond

Réf. Art.	Désignation
8829__-406-220	EVERYSPACE, sans Softstop, 2 Panneaux coulissant avec 2 fixes et 2 Partie latéraleen, 2000 – 2200 mm
8829__-406-220S	EVERYSPACE COMFORT avec Softstop, 2 Panneaux coulissant avec 2 fixes et 2 Partie latéraleen, 2000 – 2200 mm



Finitions: E3/50 = chromé brillant, E6EV5 = anodisé brillant (des différences d'aspect dans les finitions entre les profilés et les pièces d'angle / d'extrémité sont possibles), E6C35 = anodisé noir mat

Aperçu des articles



Douche en U 407 – Montage mural

Réf. Art.	Désignation
8828__-407-120	EVERYSPACE , sans Softstop, avec rail périphérique, 2 Panneaux coulissants, 2 fixes und 1 Partie latérale, 950 - 1200 mm
8828__-407-120S	EVERYSPACE COMFORT avec Softstop, avec rail périphérique, 2 Panneaux coulissants, 2 fixes und 1 Partie latérale, 950 - 1200 mm
8828__-407-140	EVERYSPACE , sans Softstop, avec rail périphérique, 2 Panneaux coulissants, 2 fixes und 1 Partie latérale, 1200 – 1400 mm
8828__-407-140S	EVERYSPACE COMFORT avec Softstop, avec rail périphérique, 2 Panneaux coulissants, 2 fixes und 1 Partie latérale, 1200 – 1400 mm



Douche en U 407 – Montage au plafond

Réf. Art.	Désignation
8829__-407-120	EVERYSPACE , sans Softstop, avec rail périphérique, 2 Panneaux coulissants avec 2 fixes und 1 Partie latérale, 950 1200 mm
8829__-407-120S	EVERYSPACE COMFORT avec Softstop, avec rail périphérique, 2 Panneaux coulissants avec 2 fixes und 1 Partie latérale, 950 1200 mm
8829__-407-140	EVERYSPACE , sans Softstop, avec rail périphérique, 2 Panneaux coulissants avec 2 fixes und 1 Partie latérale, 1200 – 1400 mm
8829__-407-140S	EVERYSPACE COMFORT avec Softstop, avec rail périphérique, 2 Panneaux coulissants avec 2 fixes und 1 Partie latérale, 1200 – 1400 mm



Finitions: E3/50 = chromé brillant, E6EV5 = anodisé brillant (des différences d'aspect dans les finitions entre les profilés et les pièces d'angle / d'extrémité sont possibles), E6C35 = anodisé noir mat



8831_-403R-120

Pare-baignoires partie 1



Aperçu des types de pare-baignoires

Type 601 (L/R)



Réf. Art. **8832**

Pare-baignoires
Rail périphérique

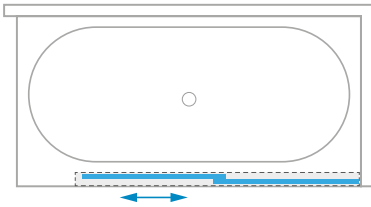

Tous les types pour pose au plafond
(Art.-Nr. 8833) disponible.

Pare-baignoire – Type 601 L/R (Exemple: La porte ferme à gauche)

MADE
IN
GERMANY

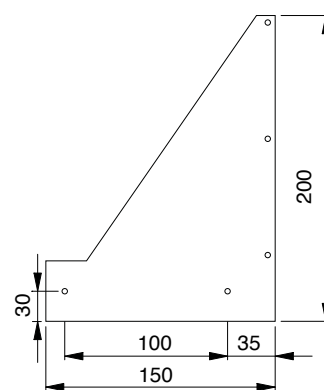

Stabilisation sur le rail

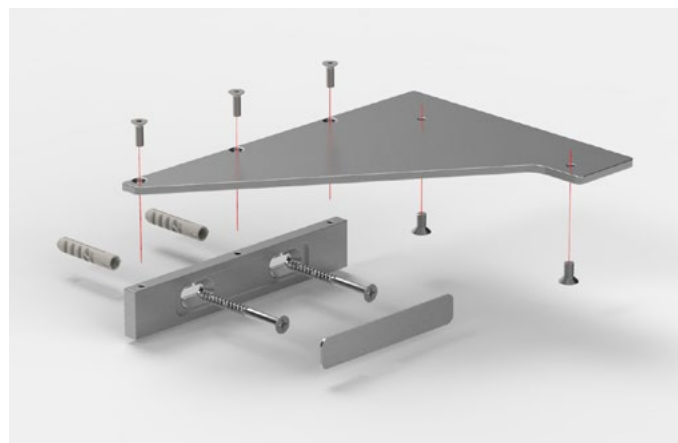

8822VA1-WV

Équerre de stabilisation - peut être posée à droite ou à gauche

Pare-baignoire – Type 601 L/R (Exemple: La porte ferme à gauche)

Contenu de base

Réf. Art.	Pièce	Description article
8822ZNOP-LW	2x	Set avec 2 chariots
8822ZN_-BFL-8	1x	Guide au sol
8822ZN_-BWR	1x	Équerre de fixation droite
8822ZN_-BWL	1x	Équerre de fixation gauche
8820-40_	1x	Rail de guidage
8820-41_	1x	Capot frontal
8820-42_	1x	Barre de pression pour le fixe dans rail supérieur
8820-43_	1x	Profil de remplissage dans le cadre supérieur
8822ZN_-EL	1x	Support mural coté fixe
8822ZN_-WROB	1x	Embouts (raccord mural sans perçage)
8822MS_-AS	1x	Butée dans le support mural
8820-87	1x	Aide au montage pour distance du bord

Contenu en fonction des dimensions

Réf. Art.	Pièce	Description article
8822RAL7016-SSDD	2x	Softstop 2 cotés (32 kg)
8822RAL7016-SSD-32	4x	Softstop 1 coté (32 kg)
8822RAL7016-SSD-60	4x	Softstop 1 coté (60 kg)
8822VA-AP	2x	Butée de porte
8820-55KU	10–16x	Clip en matière plastique pour le capot frontal (quantité suivant dimensions)

Dimensions standard (LM)

Dimension de passage (DM):

En fonction du pare-baignoire

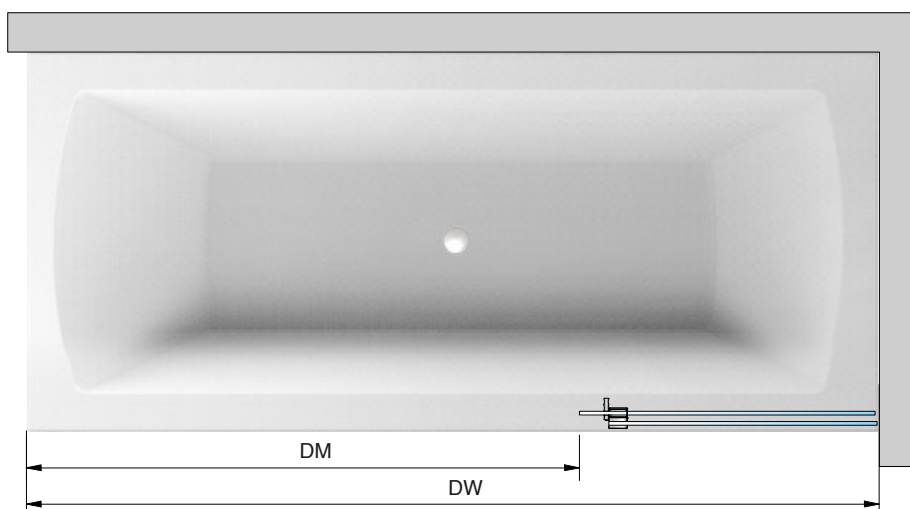

Pare-baignoire – Type 601 L/R (Exemple: La porte ferme à gauche)



Formules basiques*

Largeur du fixe (STB)

$$= LM/2 - 10$$

Hauteur du fixe (STH)

$$= GH - 42$$

Largeur de la porte (TB)

$$= LM/2 + \ddot{U}L^{**}$$

Hauteur de la porte (TH)

$$= GH - 42$$

Longueur rail de guidage / capot

$$= LM - 25$$

** conseillé 40 mm

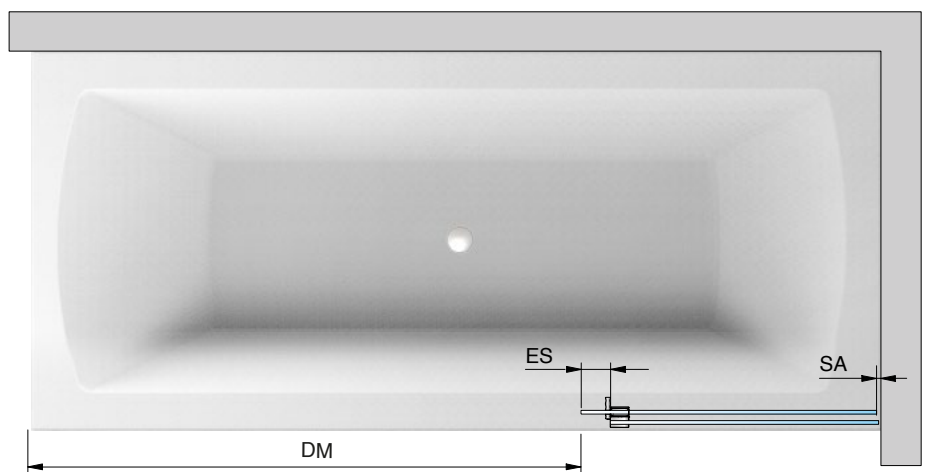
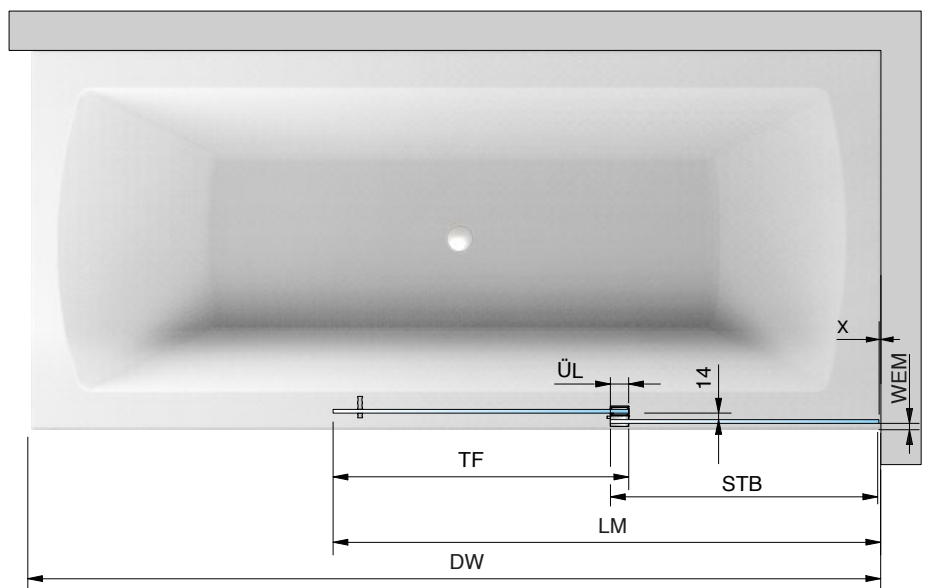

* Les règles basiques ne servent qu'à une conception/ dimensionnement approximative. Aucune demande d'indemnisation ne peut être faite en cas de planification incorrecte.
 Pour le calcul exact des vitres, veuillez utiliser notre outil de calcul sur www.paulifrance.fr ou contacter notre service technique.

Pare-baignoire – Type 601 L/R (Exemple: La porte ferme à gauche)

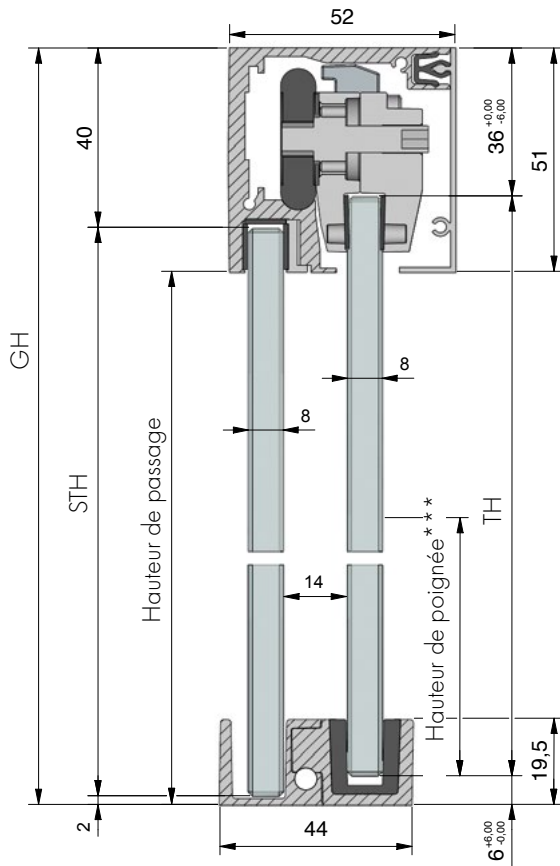

Legende:

- LM = Largeur du jour
- DW = Bac à douche
- GH = Hauteur totale
- TF = Panneau coulissant
- TB = Largeur de porte
- TH = Hauteur de porte
- ST = Fixe
- STB = Largeur du fixe
- STH = Hauteur du fixe
- DM = Dimension de passage
- ÜL = Recouvrement Fixe/porte (** conseillé 40 mm)
- ES = Débord porte par rapport au fixe (conseillé 60 mm)
- SA = Distance butée
- D = Joint
- RA = Distance du bord
- WEM = Retrait
- X = Jeu mur/verre (Suivant connecteur / Profil)

*** Standard 1050 mm

Fixe

Panneau coulissant

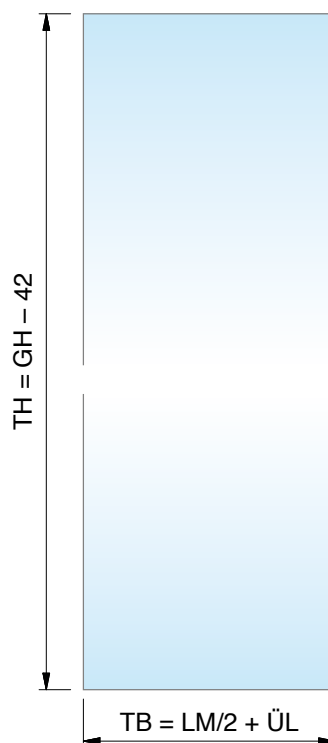
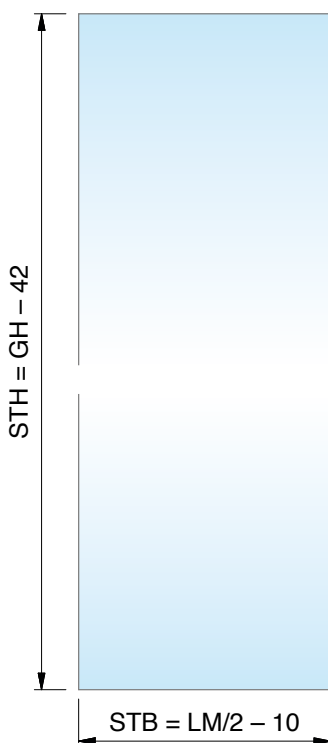

Pare-baignoire – Type 601 L/R (Exemple: La porte ferme à droite)



ST TF

Réf. Art.

Désignation

8832__-601R140S

EVERYSPACE **COMFORT** Pare-baignoire, avec Softstop SSD-32



Protection contre les éclaboussures **jusqu'à 1400 mm**



Support mural coté fixe
Réf. Art.: 8822ZN_-EL/ER



Softstop 1 coté (32 kg)
Réf. Art.: 8822RAL7016-SSD-32



Embouts sans perçage
Réf. Art.: 8822ZN_-WLOB/WROB

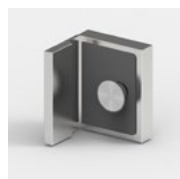
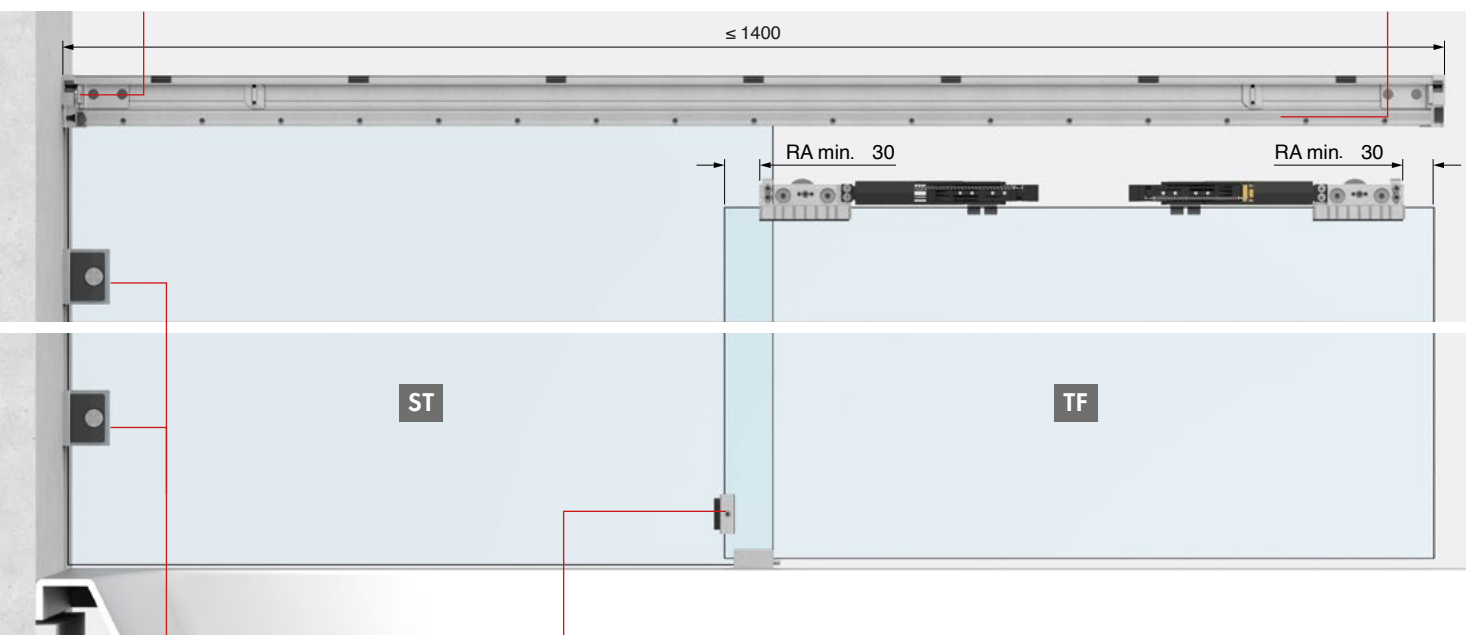

Exemple NIVELLO+ 8381ZN
Voir page 15



Butée de porte
Réf. Art.: 8822MS_-AS

Pare-baignoire – **Type 601 L/R** (Exemple: La porte ferme à droite)



ST TF

Réf. Art.	Désignation
8833__-601R200S	EVERYSPACE COMFORT Pare-baignoire, avec softstop 2 cotés SSD-60



Protection contre les éclaboussures **jusqu'à 2000 mm**



Support mural coté fixe
Réf. Art.: 8822ZN_-EL/ER

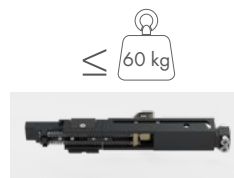

Softstop 1 coté (60 kg)
Réf. Art.: 8822RAL7016-SSD-60



Embouts sans perçage
Réf. Art.: 8822ZN_-WLOB/WROB

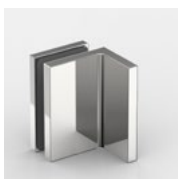
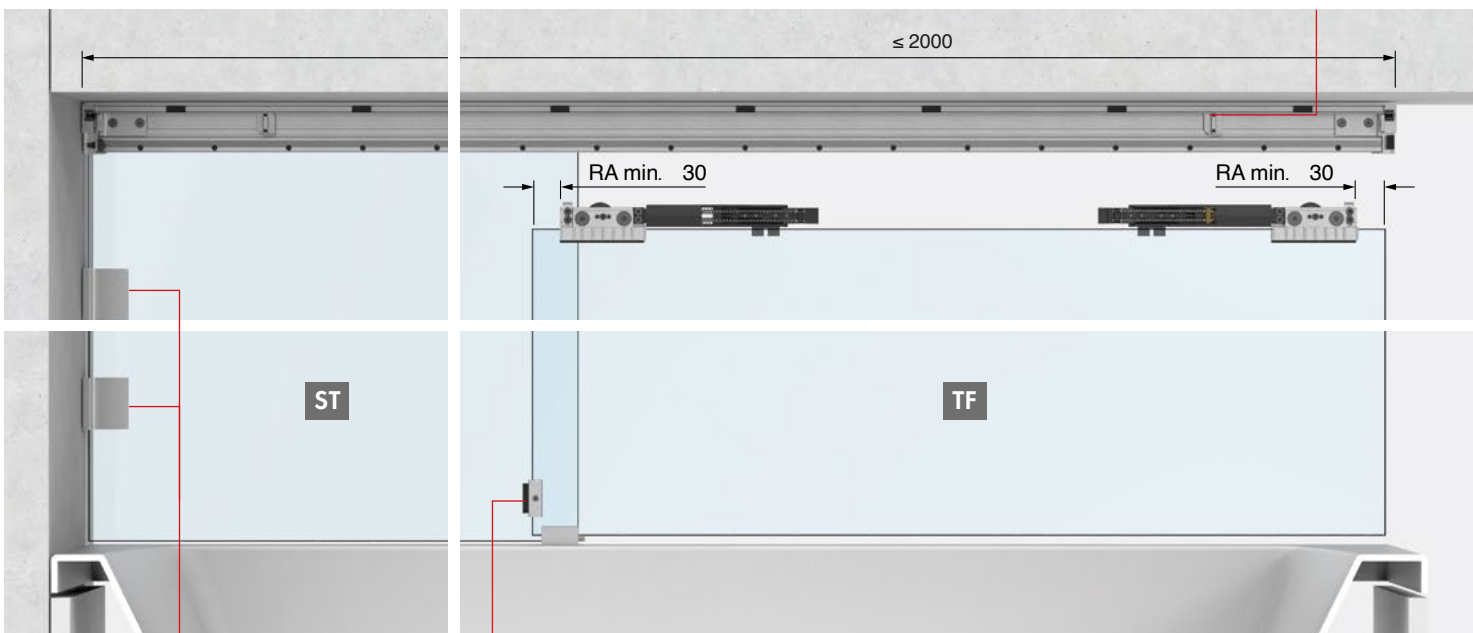

Exemple FLAMEA+ 8194ZN
Voir page 16



Butée de porte
Réf. Art.: 8822MS_-AS



Pare-baignoires partie 2

Aperçu des types de pare-baignoires

Type 611

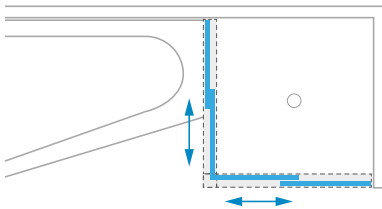

Type 615 (L/R)

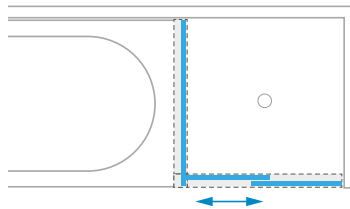

Réf. Art. **8832**

Pare-baignoires
Rail périphérique



Réf. Art. **8834**

Pare-baignoires
Rail fixé au verre

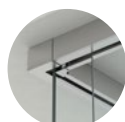

Tous les types pour pose au plafond
(Art.-Nr. 8833) disponible.

Pare-baignoire – Type 611

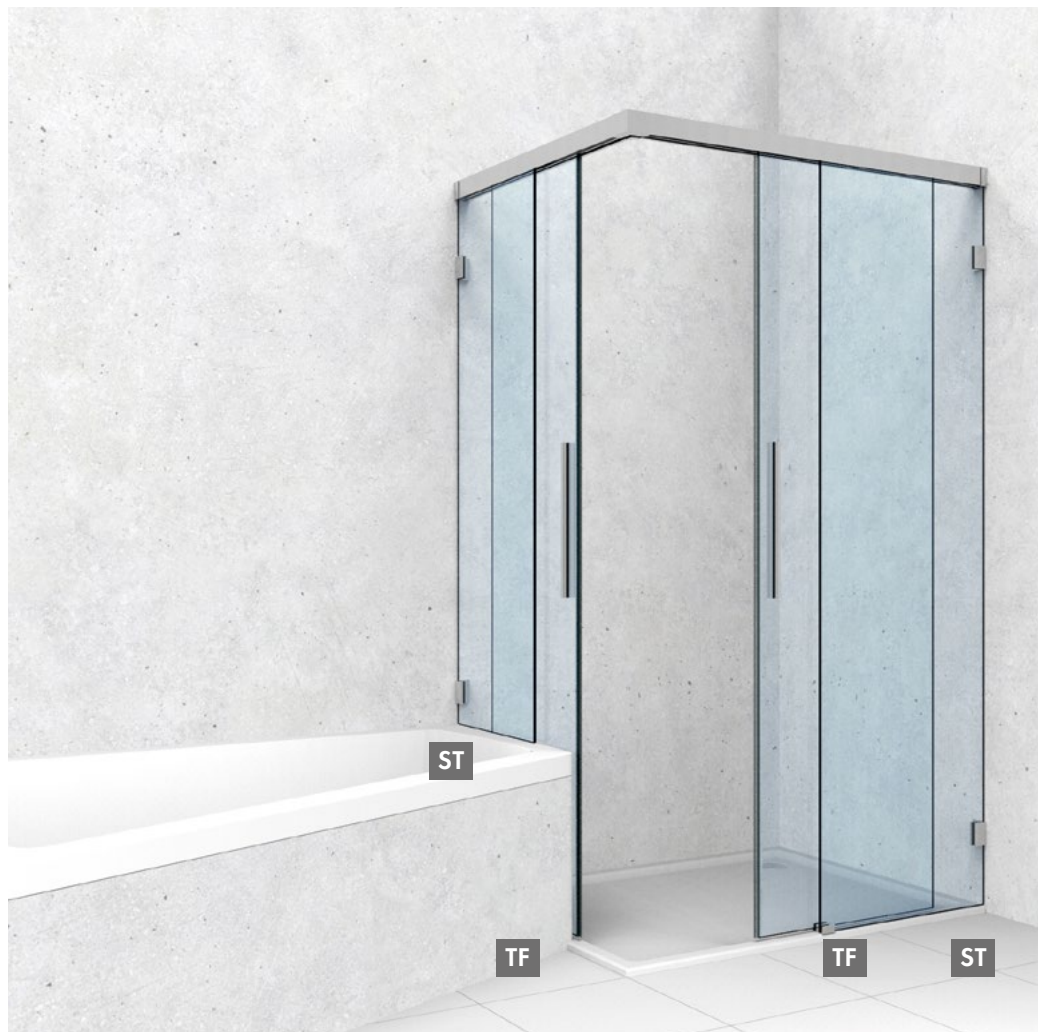

Guide au sol contre le mur

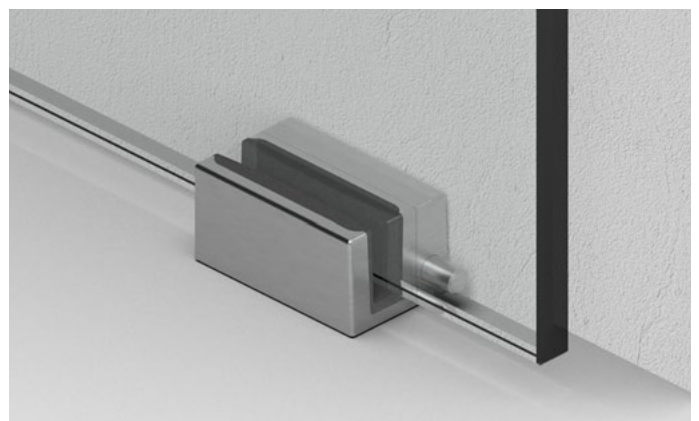
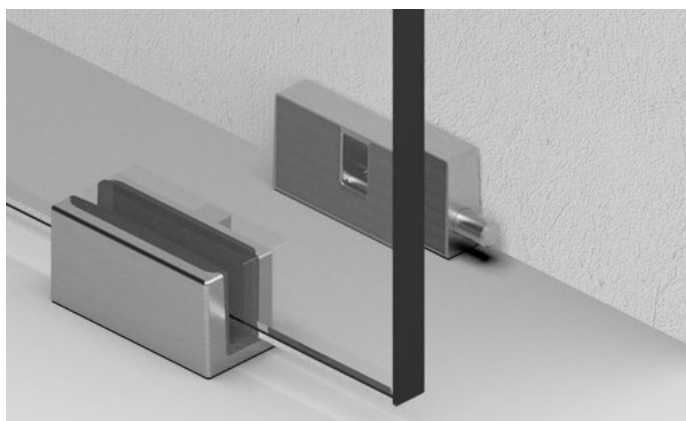

Pare-baignoire – Type 611

Contenu de base

Réf. Art.	Pièce	Description article
8822ZNOP-LW	2x	Set avec 2 chariots
8822ZN_-BFWL-8	1x	Guide au sol gauche
8822ZN_-BFR-8	1x	Guide au sol droite
8822ZN_-BWR	2x	Équerre de fixation droite
8822ZN_-BWL	2x	Équerre de fixation gauche
8820-40_	2x	Rail de guidage
8820-41_	2x	Capot frontal
8820-42_	2x	Barre de pression pour le fixe dans rail supérieur
8820-43_	2x	Profil de remplissage dans le cadre supérieur
8822ZN_-EL	1x	Support mural coté fixe gauche
8822ZN_-ER	1x	Support mural coté fixe droite
8822ZN_-ETT90	1x	Connecteur d'angle für Eckeinstieg
8851KU0-8-2500	1x	Joint d'étanchéité
8820-87	1x	Aide au montage pour distance du bord

Contenu en fonction des dimensions

Réf. Art.	Pièce	Description article
8822RAL7016-SSDD	2x	Softstop 2 cotés (32 kg)
8822RAL7016-SSD-32	4x	Softstop 1 coté (32 kg)
8822RAL7016-SSD-60	4x	Softstop 1 coté (60 kg)
8822MS_-AS	2x	Butée de porte
8822VA-AP	2x	Butée dans le support mural
8820-55KU	10–16x	Clip en matière plastique pour le capot frontal (quantité suivant dimensions)

Dimensions standard (LM)

Dimension de passage (DM):

8832_-611 100:

LM: 750 – 1000 mm DM = max. 580 mm

8832_-611 120:

LM: 950 – 1200 mm DM = max. 720 mm

8832_-611 140:

LM: 1200 – 1400 mm DM = max. 860 mm

8832_-611 160:

LM: 1400 – 1600 mm DM = max. 1000 mm

Autres dimensions sur demande !

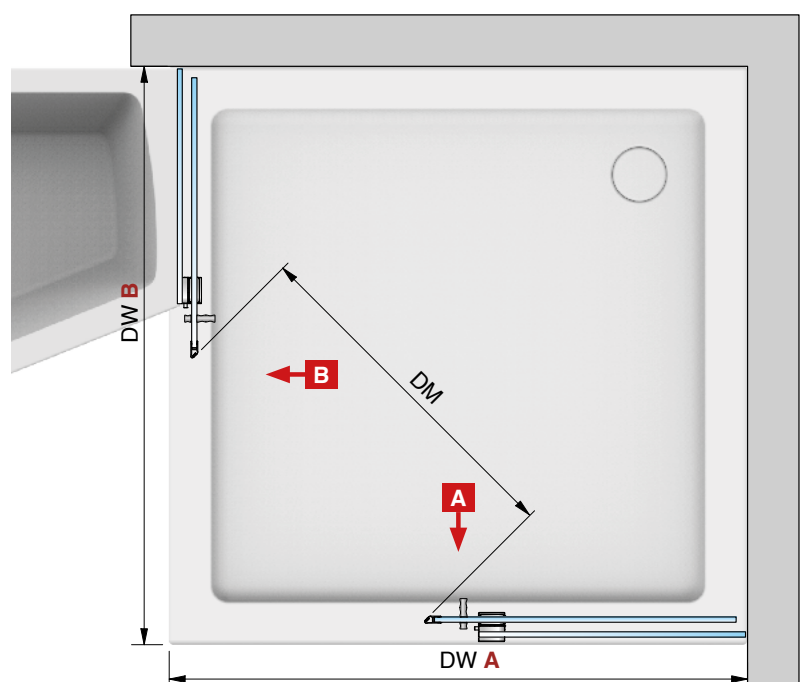

Pare-baignoire – Type 611

MADE
IN
GERMANY



ST TF TF ST

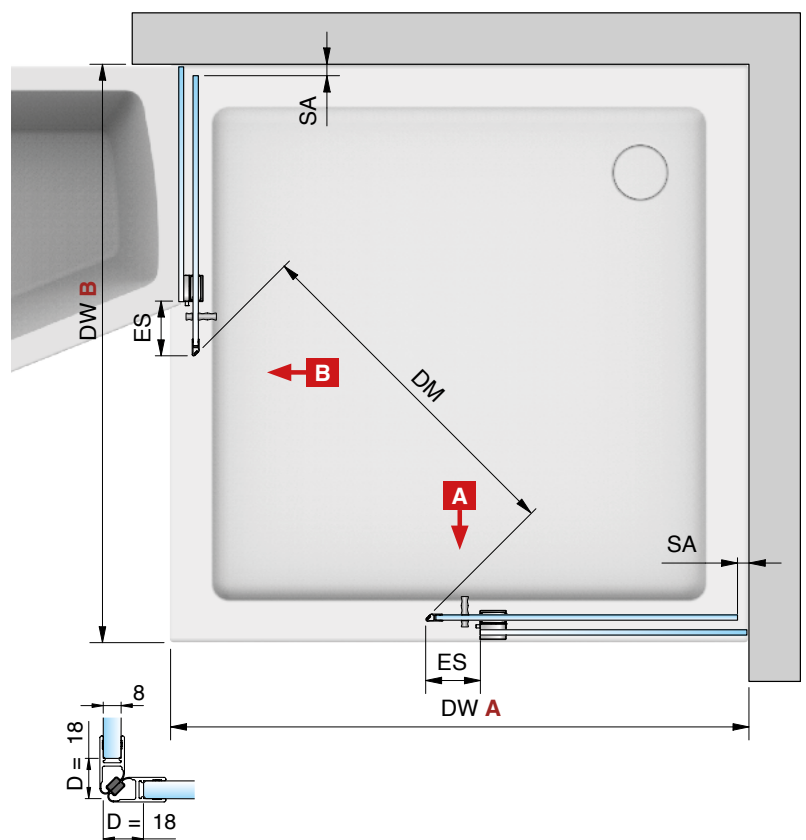
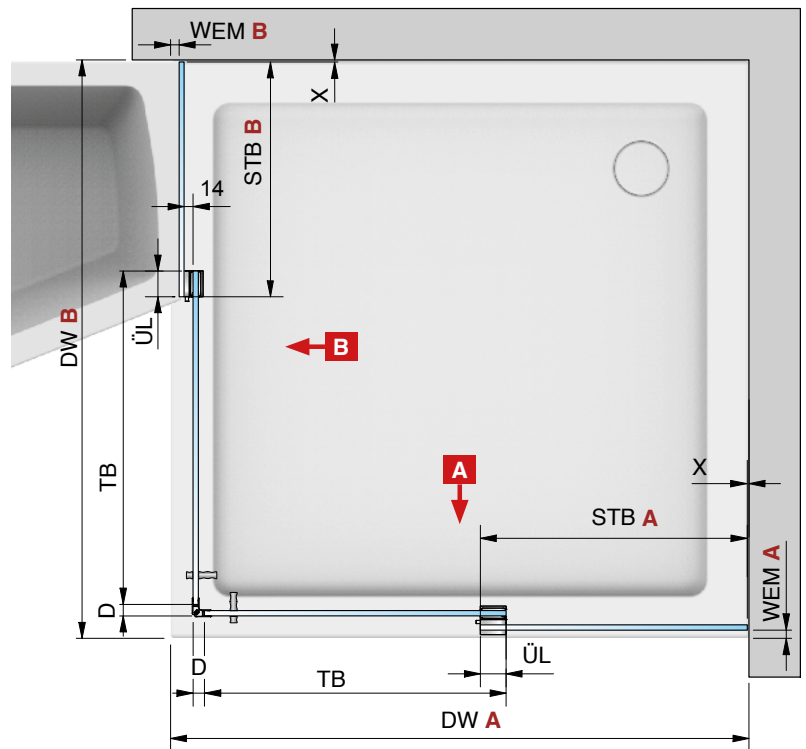

Formules basiques*

Largeur du fixe (STB) **B**

$$= ((DW \mathbf{B} - WEM \mathbf{A})/2) - 10$$

Hauteur du fixe **B** (STH)

$$= GH - 42 - BWH$$

Largeur du fixe (STB) **A**

$$= ((DW \mathbf{A} - WEM \mathbf{B})/2) - 10$$

Hauteur du fixe **A** (STH)

$$= GH - 42$$

Largeur de la porte (TB) **B**

$$= ((DW \mathbf{B} - WEM \mathbf{A} - 45)/2) + \ddot{U}L^{**}$$

Largeur de la porte (TB) **A**

$$= ((DW \mathbf{A} - WEM \mathbf{B} - 45)/2) + \ddot{U}L^{**}$$

Hauteur de la porte (TH)

$$= GH - 42$$

Longueur rail de guidage / capot **B**

$$= DW \mathbf{B} - WEM \mathbf{A} - 64$$

Longueur rail de guidage / capot **A**

$$= DW \mathbf{A} - WEM \mathbf{B} - 64$$

* Les règles basiques ne servent qu'à une conception/dimensionnement approximative. Aucune demande d'indemnisation ne peut être faite en cas de planification incorrecte.

Pour le calcul exact des vitres, veuillez utiliser notre outil de calcul sur www.paulifrance.fr ou contacter notre service technique.

Pare-baignoire – Type 611

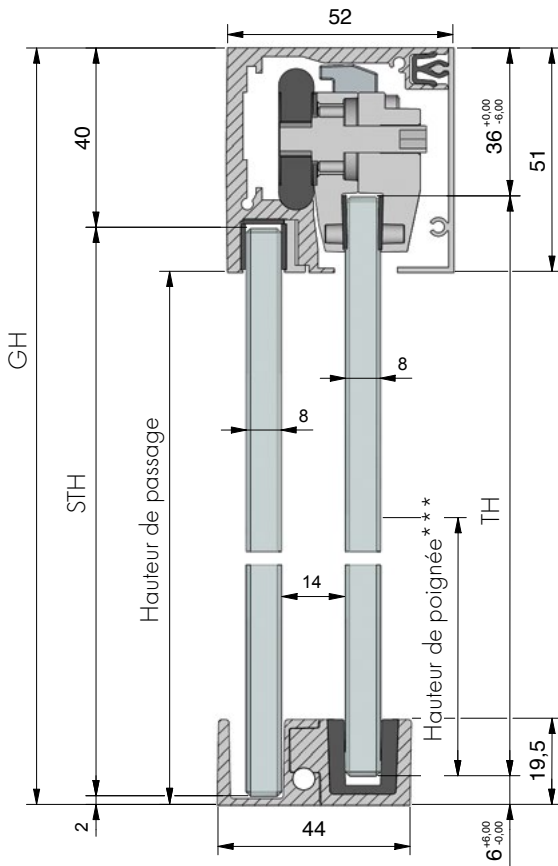

Legende:

- LM = Largeur du jour
- DW = Bac à douche
- GH = Hauteur totale
- TF = Panneau coulissant
- TB = Largeur de porte
- TH = Hauteur de porte
- ST = Fixe
- STB = Largeur du fixe
- STH = Hauteur du fixe
- BWH = Pare-baignoirenhöhe
- DM = Dimension de passage
- ÜL = Recouvrement Fixe/porte (** conseillé 40 mm)
- ES = Débord porte par rapport au fixe (conseillé 60 mm)
- SA = Distance butée
- D = Joint
- RA = Distance du bord
- WEM = Retrait
- X = Jeu mur/verre (Suivant connecteur / Profil)

*** Standard 1050 mm

Fixe

Panneau coulissant

Panneau coulissant

Fixe

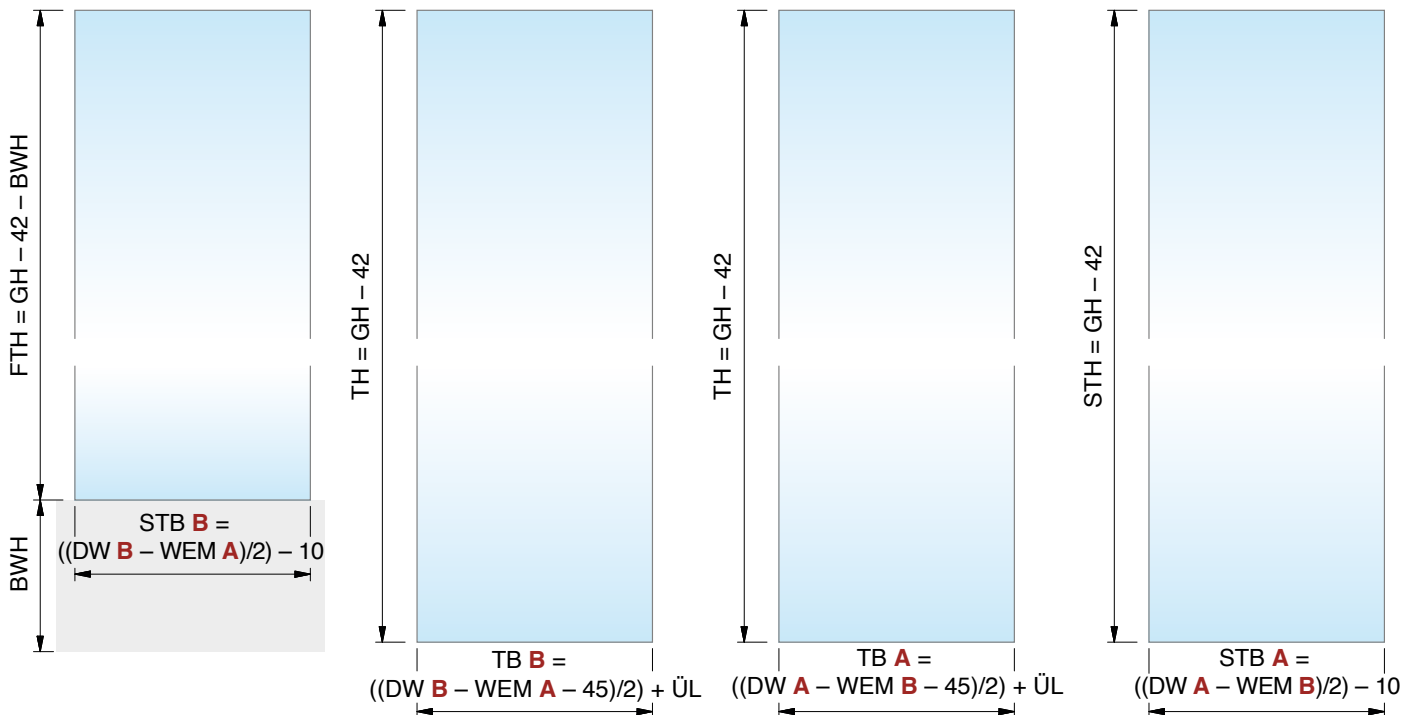

Pare-baignoire – Type 611



B

A

Réf. Art.

Désignation

8832__-611-140S

EVERYSPACE **COMFORT**

Solution d'angle contre la baignoire, avec softstop SSD-32



Bac à douche (DW) de **1200 à 1400 mm**



Support mural coté fixe
Réf. Art.: 8822ZN_-EL/ER



2x Softstop 1 coté (32 kg)
Réf. Art.: 8822RAL7016-SSD-32

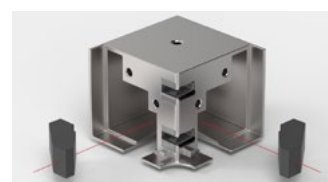

Raccord d'angle
Réf. Art.: 8822ZN_-ETT90

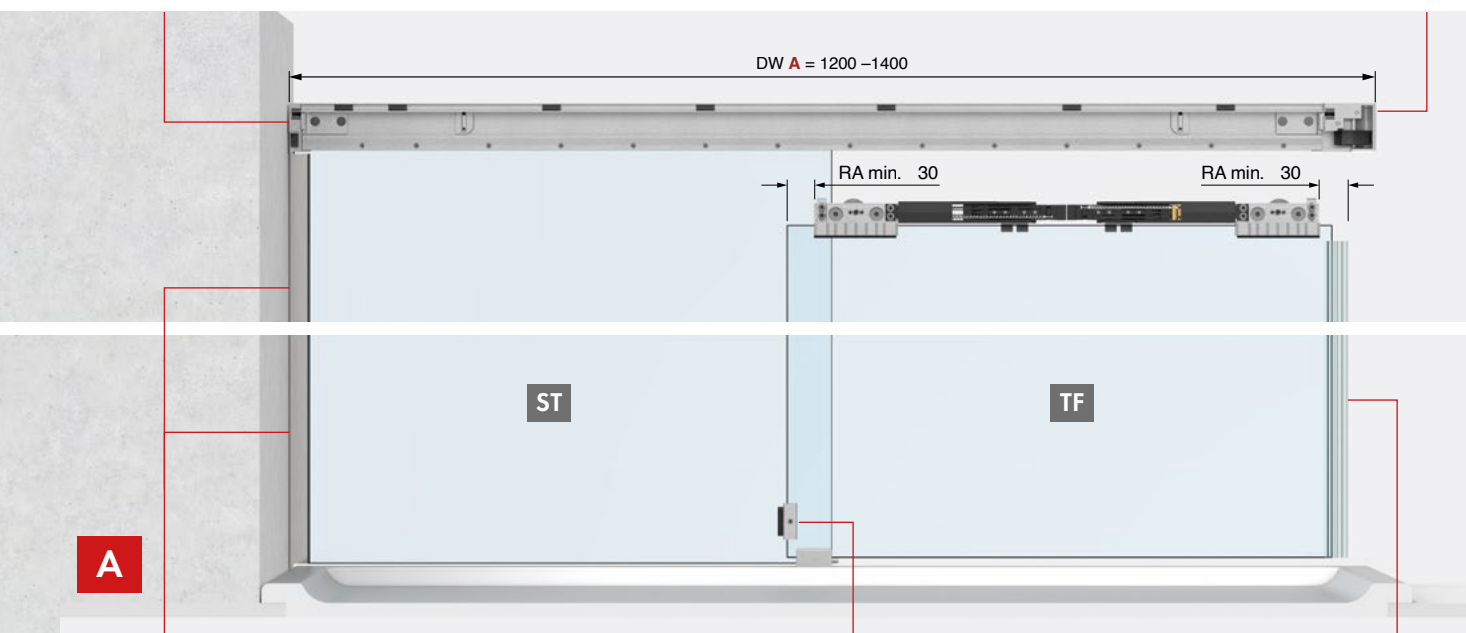

Exemple profil 8830
Voir page 14

Optionnel

AM

Rail de guidage pincé sur le fixe.
Informations complémentaires page 78



Butée de porte
Réf. Art.: 8822MS_-AS

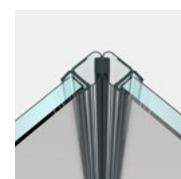

Réf. Art.: 8851KU0-8-2500

Pare-baignoire – Type 611

Bac à douche (DW) de **750 à 1000 mm**

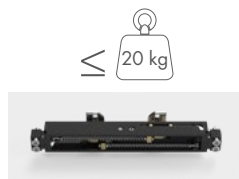
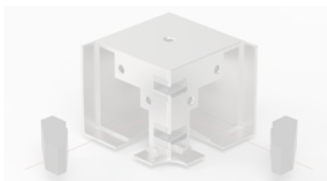

1 x Softstop 2 cotés (20 kg)
Réf. Art.: 8822RAL7016-SSDD-20



Support mural coté fixe
Réf. Art.: 8822ZN_EL/ER

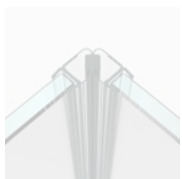
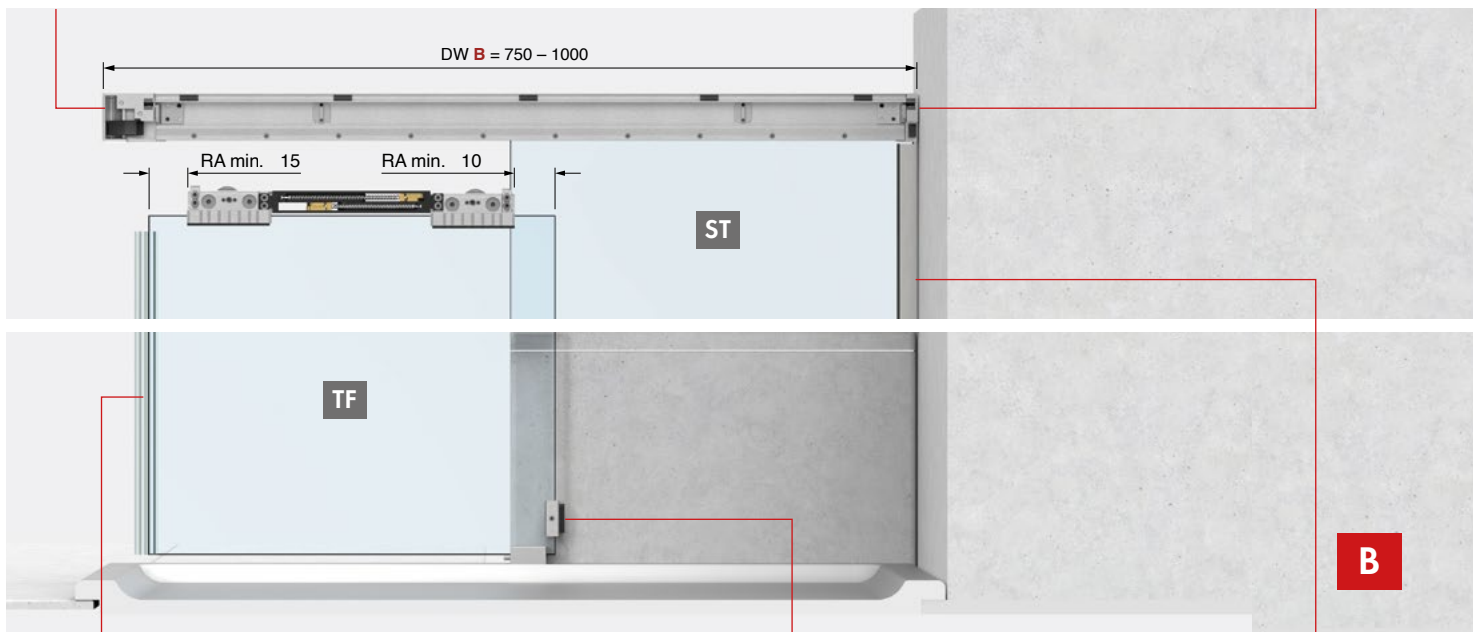

Optionnel



Egalement possible sans
Softstop.



Butée de porte
Réf. Art.: 8822MS_-AS



Exemple profil 8830
Voir page 14

Pare-baignoire – **Type 615** L/R (Exemple: La porte ferme à gauche)



Raccord d'angle pour **porte frontale - ouverture coté fixe**



Pare-baignoire – Type 615 L/R (Exemple: La porte ferme à gauche)

Contenu de base

Réf. Art.	Pièce	Description article
8822ZNOP-LW	2x	Set avec 2 chariots
8822ZN_-BFL-8	1x	Guide au sol
8822ZN_-BWR	1x	Équerre de fixation droite
8822ZN_-BWL	1x	Équerre de fixation gauche
8820-40_	1x	Rail de guidage
8820-41_	1x	Capot frontal
8820-42_	1x	Barre de pression pour le fixe dans rail supérieur
8820-43_	1x	Profil de remplissage dans le cadre supérieur
8822ZN_-EL	1x	Support mural coté fixe
8822ZN_-WR	1x	Butée dans le support mural
8861KUO-8-2500	1x	Joint d'étanchéité
8820-87		Aide au montage pour distance du bord

Contenu en fonction des dimensions

Réf. Art.	Pièce	Description article
8822RAL7016-SSDD	2x	Softstop 2 cotés (32 kg)
8822RAL7016-SSD-32	4x	Softstop 1 coté (32 kg)
8822RAL7016-SSD-60	4x	Softstop 1 coté (60 kg)
8822MS_-AS	2x	Butée de porte
8822VA-AP	2x	Butée dans le support mural
8820-55KU	10–16x	Clip en matière plastique pour le capot frontal (quantité suivant dimensions)

Dimensions standard (LM)

Dimension de passage (DM):

8832_-615_120:

DW: 950 – 1200 mm DM = max. 540 mm

8832_-615_140:

DW: 1200 – 1400 mm DM = max. 640 mm

8832_-615_160:

DW: 1400 – 1600 mm DM = max. 740 mm

8832_-615_180:

DW: 1600 – 1800 mm DM = max. 840 mm

Autres dimensions sur demande !

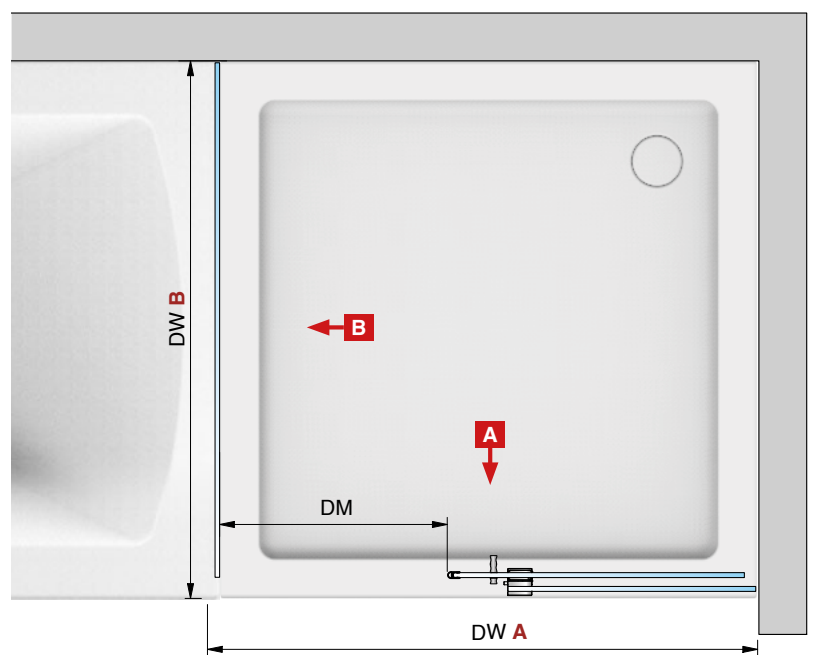

Pare-baignoire – Type 615 L/R (Exemple: La porte ferme à gauche)

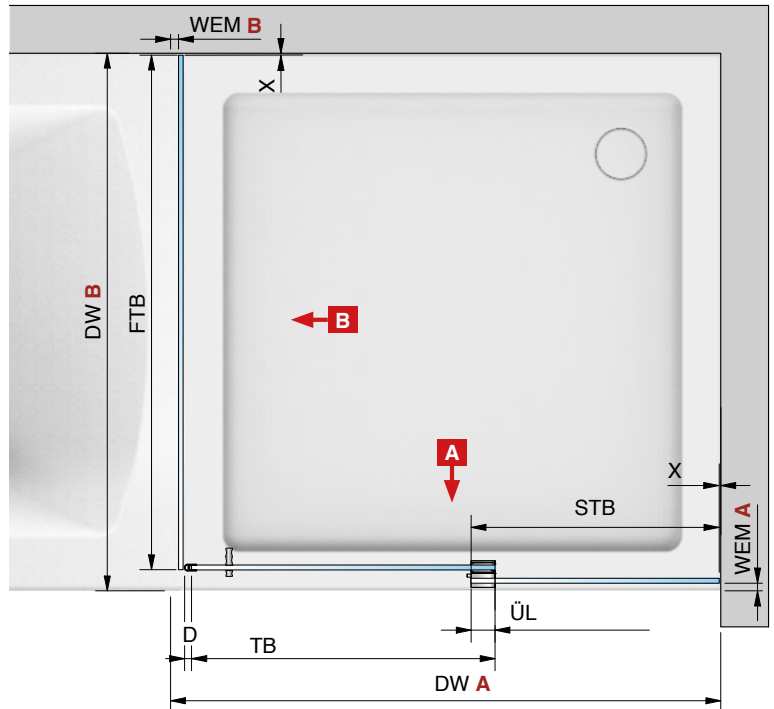

Formules basiques*

Largeur du fixe (STB) **A**

$$= ((DW \mathbf{A} - WEM \mathbf{B} - 45)/2) - 10$$

Hauteur du fixe (STH)

$$= GH - 42$$

Largeur de la porte (TB)

$$= ((DW \mathbf{A} - WEM \mathbf{B} - 45)/2) + \ddot{U}L^{**}$$

Hauteur de la porte (TH)

$$= GH - 42$$

Longueur rail de guidage / capot

$$= DW \mathbf{A} - WEM \mathbf{B} - 64$$

$$= DW \mathbf{B} - WEM \mathbf{A} - 64$$

Largeur partie latérale (FTB) **B**

$$= DW \mathbf{B} - WEM \mathbf{A} - 5$$

Hauteur partie latérale (FTH) **B**

$$= GH - 42 - \text{Pare-Hauteur baignoire (BWH)}$$

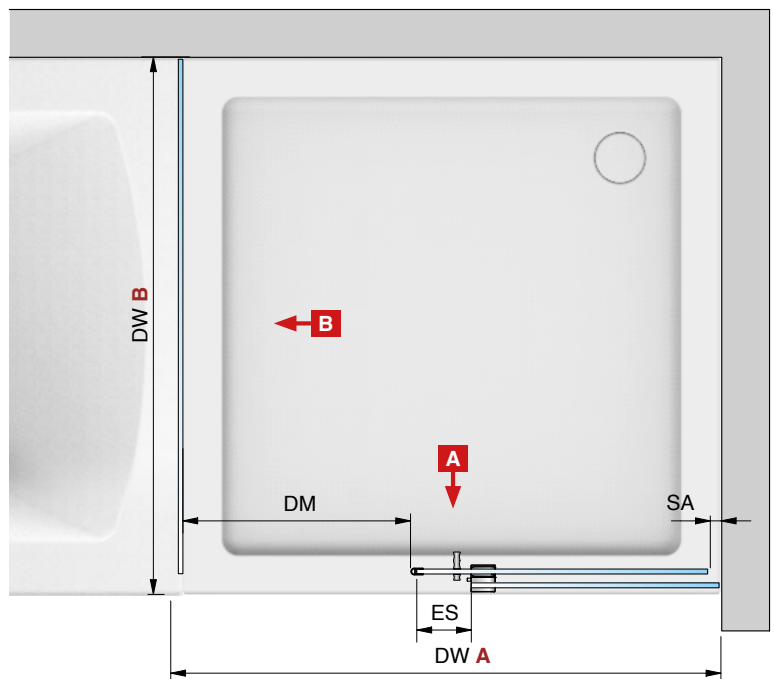

** conseillé 40 mm

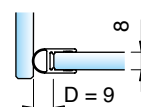

* Les règles basiques ne servent qu'à une conception/dimensionnement approximative. Aucune demande d'indemnisation ne peut être faite en cas de planification incorrecte. Pour le calcul exact des vitres, veuillez utiliser notre outil de calcul sur www.paulifrance.fr ou contacter notre service technique.

Pare-baignoire – Type 615 L/R (Exemple: La porte ferme à gauche)

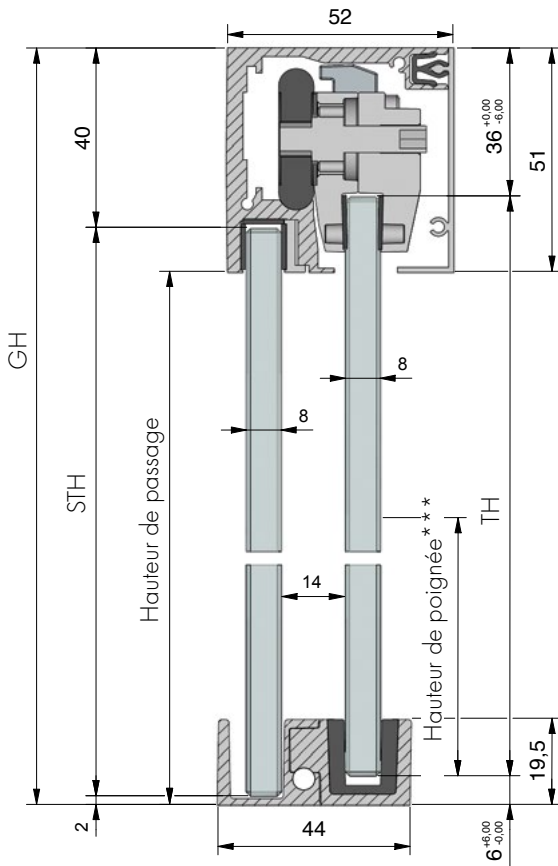

Legende:

- LM = Largeur du jour
- DW = Bac à douche
- GH = Hauteur totale
- TF = Panneau coulissant
- TB = Largeur de porte
- TH = Hauteur de porte
- ST = Fixe
- STB = Largeur du fixe
- STH = Hauteur du fixe
- FT = Partie latérale
- FTB = Largeur partie latérale
- FTH = Hauteur partie latérale
- BWH = Pare-baignoirenhöhe
- DM = Dimension de passage
- ÜL = Recouvrement Fixe/porte (** conseillé 40 mm)
- ES = Débord porte par rapport au fixe (conseillé 60 mm)
- SA = Distance butée
- D = Joint
- RA = Distance du bord
- WEM = Retrait
- X = Jeu mur/verre (Suivant connecteur / Profil)

*** Standard 1050 mm

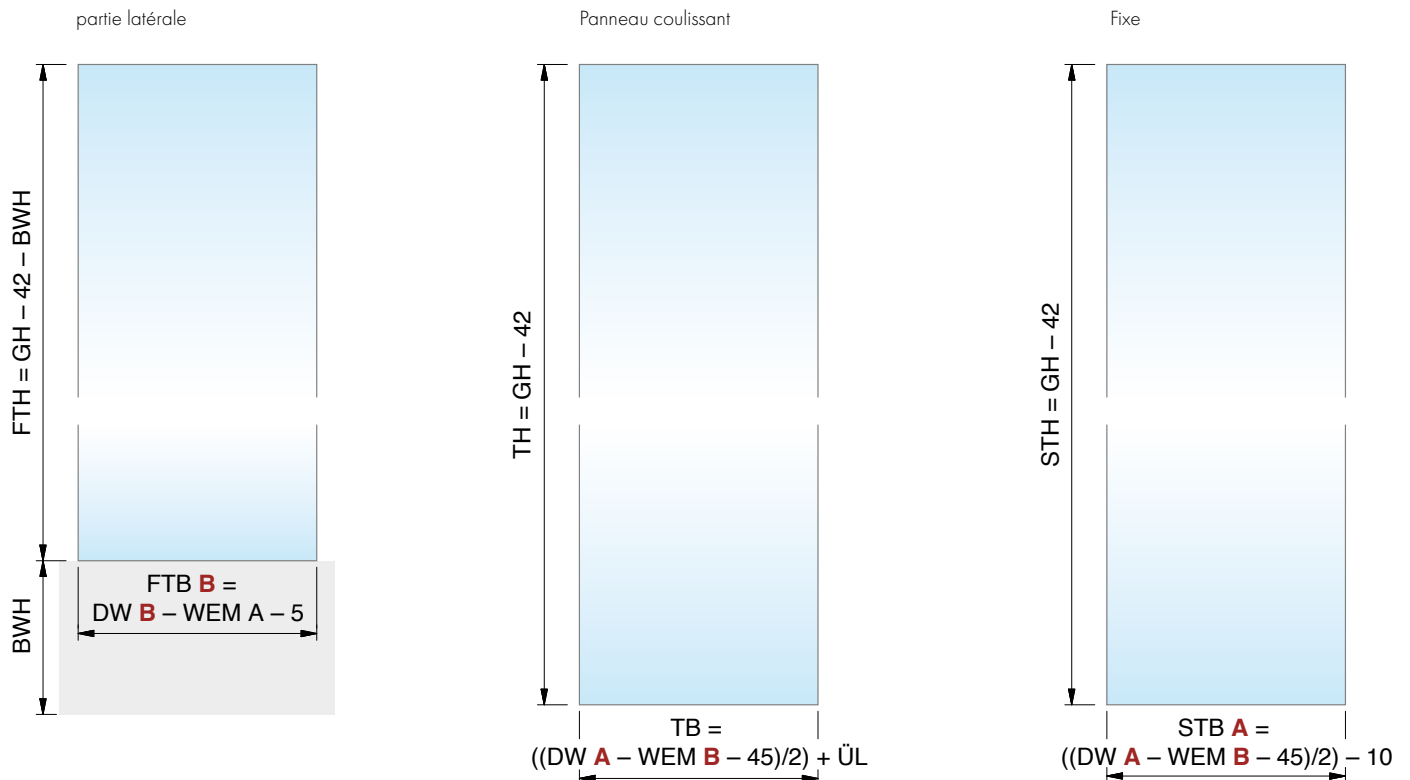

Pare-baignoire – **Type 615 L/R** (Exemple: La porte ferme à gauche)



B

A

Réf. Art.

Désignation

8832__-615L140S

EVERYSPACE **COMFORT**
Solution d'angle contre baignoire
avec softstop SSD-32



Bac à douche (DW) de **1200 à 1400 mm**



Support mural coté fixe
Réf. Art.: 8822ZN_-EL/ER



2x Softstop 1 coté (32 kg)
Réf. Art.: 8822RAL7016-SSD-32



Connecteur verre, Panneau coulissant/Fixe
Réf. Art.: 8822ZN_-GL

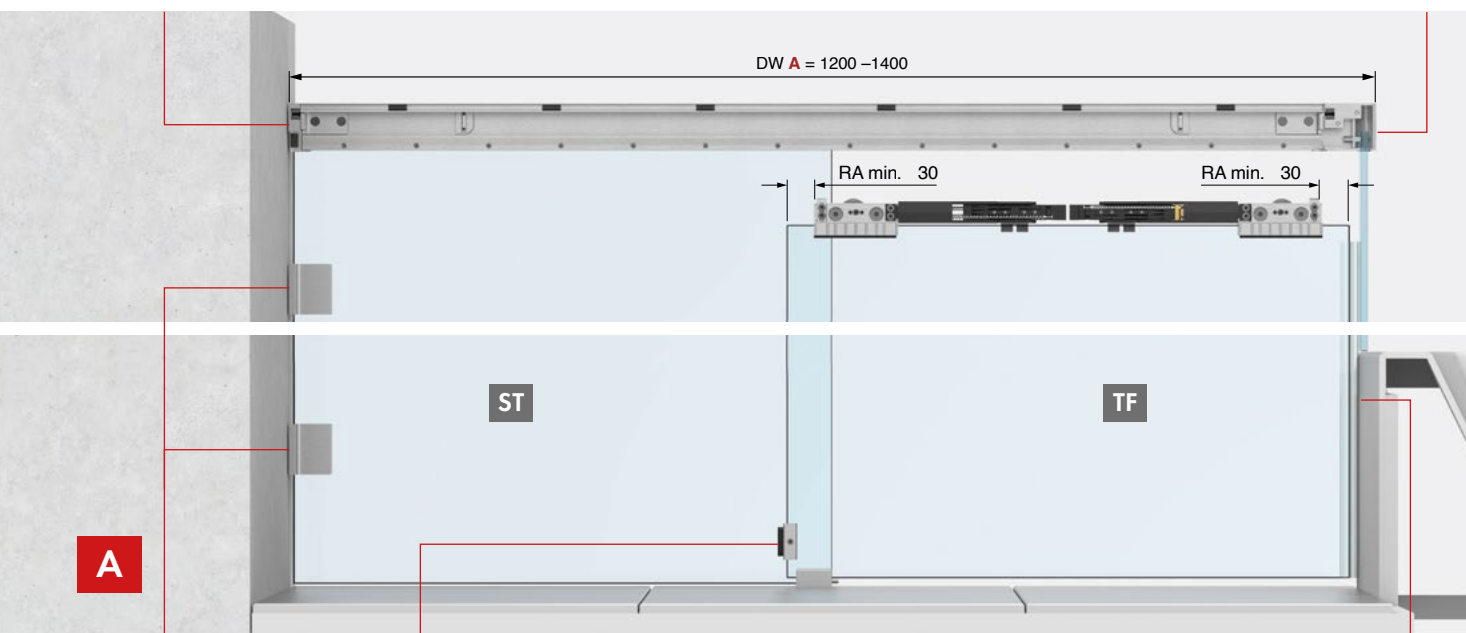

A

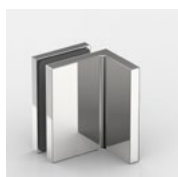

Exemple FLAMEA+ 8194ZN
Voir page 16



Buté de porte
Réf. Art.: 8822MS_-AS

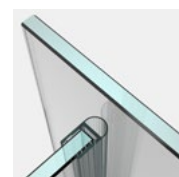

Réf. Art.: 8861KU0-8-2500

Pare-baignoire – **Type 615** L/R (Exemple: La porte ferme à gauche)

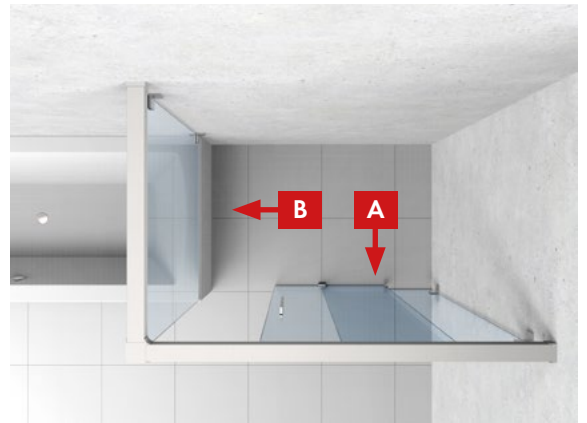

Bac à douche (DW) de **950 à 1200 mm**



Support mural coté fixe
Réf. Art.: 8822ZN_-EL/ER



Optionnel

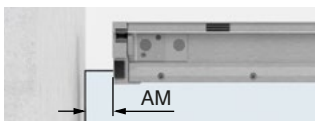

Rail de guidage pincé sur le verre
Information complémentaires
page <AE>



rail périphérique
(8825__-210L140S)



Egalement possible sans
softstopp
Réf. Art.: 8827__-210L140

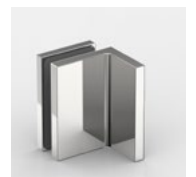

Exemple FLAMEA+ 8194ZN
Voir page 16



Pare-baignoires partie 3

Aperçu des types de pare-baignoires

Type 605 (L/R)

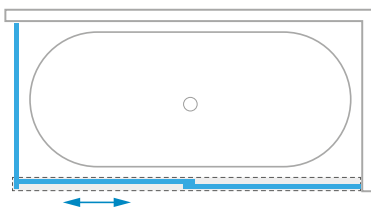
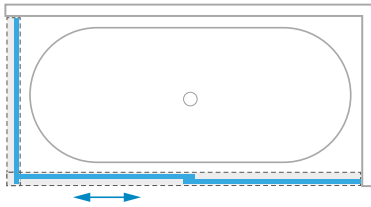

Type 606

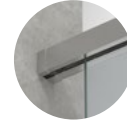
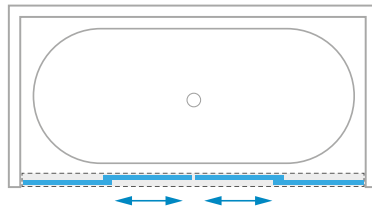

Réf. Art. **8832**

Pare-baignoires
Rail périphérique



Réf. Art. **8834**

Pare-baignoires
Rail fixé au verre



Tous les types pour pose au plafond
(Art.-Nr. 8833) disponible.

Pare-baignoires – Type 606

MADE
IN
GERMANY



ST

TF

TF

ST

Butée dans le rail de guidage

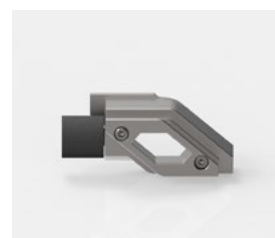
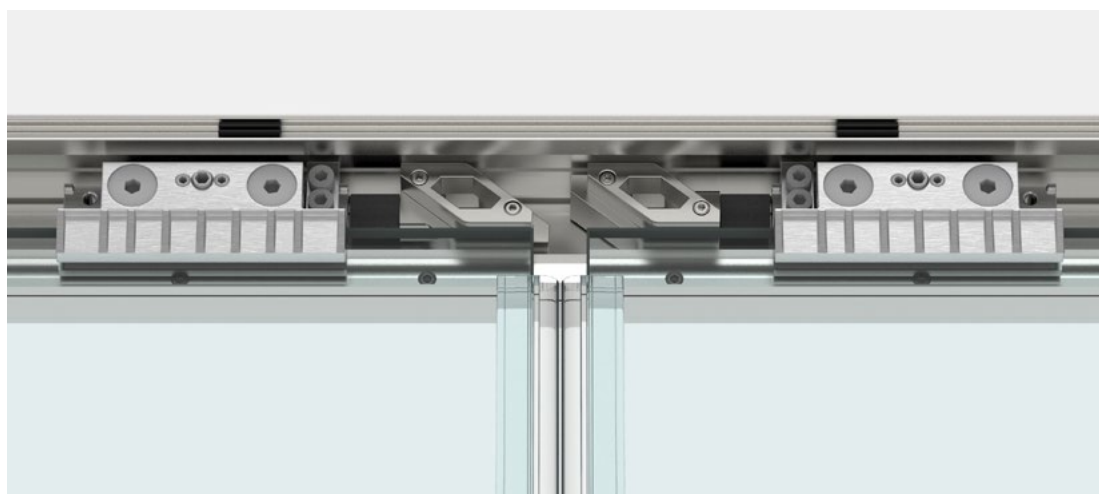

8822ZN_-EA – Pour porte 2 vantaux et solutions spéciales

Pare-baignoires – Type 606

Contenu de base

Réf. Art.	Pièce	Description article
8822ZNOP-LW	2x	Set avec 2 chariots
8822ZN_-BFL-8	1x	Guide au sol gauche
8822ZN_-BFR-8	1x	Guide au sol droite
8822ZN_-BWL	1x	Équerre de fixation gauche
8822ZN_-BWR	1x	Équerre de fixation droite
8820-40_	1x	Rail de guidage
8820-41_	1x	Capot frontal
8820-42_	1x	Barre de pression pour le fixe dans rail supérieur
8820-43_	1x	Profil de remplissage dans le cadre supérieur
8822ZN_-EL	1x	Support mural coté fixe gauche
8822ZN_-ER	1x	Support mural coté fixe droite
8822MS_-EA	2x	Butée dans le rail de guidage
8822VA-AP	2x	Butée dans le support mural
8850KU0-8-2500	1x	Joint d'étanchéité-Set
8820-87	1x	Aide au montage pour distance du bord

Contenu en fonction des dimensions

Réf. Art.	Pièce	Description article
8822RAL7016-SSDD	2x	Softstop 2 cotés (32 kg)
8822RAL7016-SSD-32	4x	Softstop 1 coté (32 kg)
8822RAL7016-SSD-60	4x	Softstop 1 coté (60 kg)
8820-55KU	10-12x	Clip en matière plastique pour le capot frontal (quantité suivant dimensions)

Dimensions standard (LM)

Dimension de passage (DM):

8832_-606 220S:

LM: 200 – 2200 mm DM = max. 960 mm

Autres dimensions sur demande !

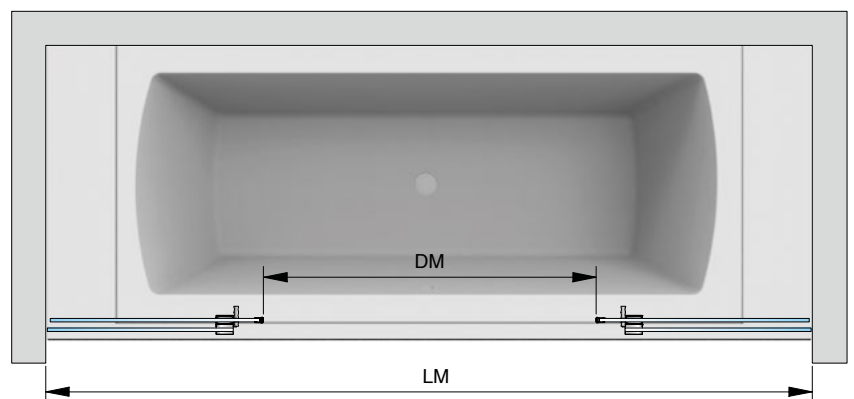

Pare-baignoires – Type 606

MADE
IN
GERMANY



ST

TF

TF

ST

Formules basiques*

Largeur du fixe (STB) gauche é droite
= $LM/4 - 10$

Hauteur du fixe (STH)
= $GH - 42$

Largeur de la porte (TB) gauche und droite
= $LM/4 + \ddot{U}L^{**}$

Hauteur de la porte (TH)
= $GH - 42$

Longueur rail de guidage / capot = $LM - 25$

** conseillé 40 mm

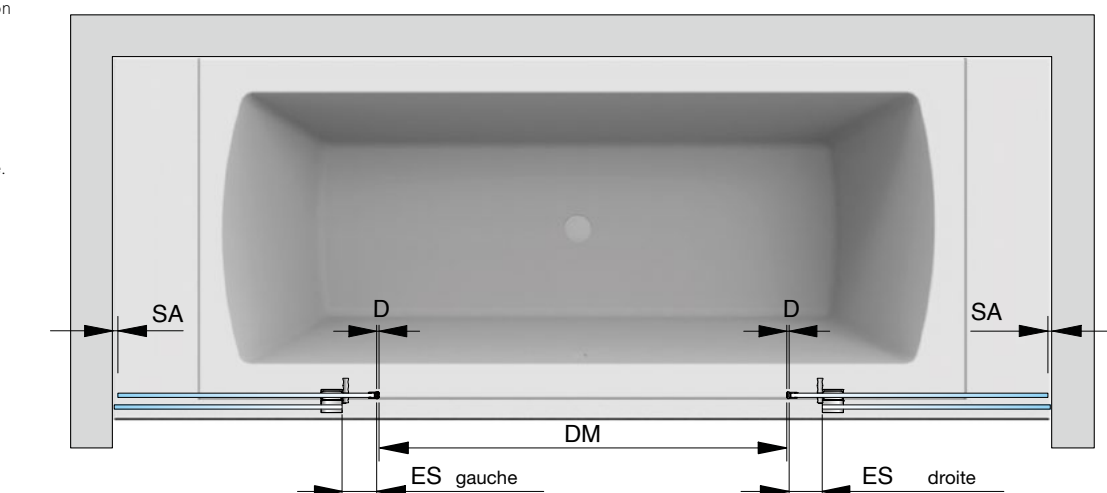
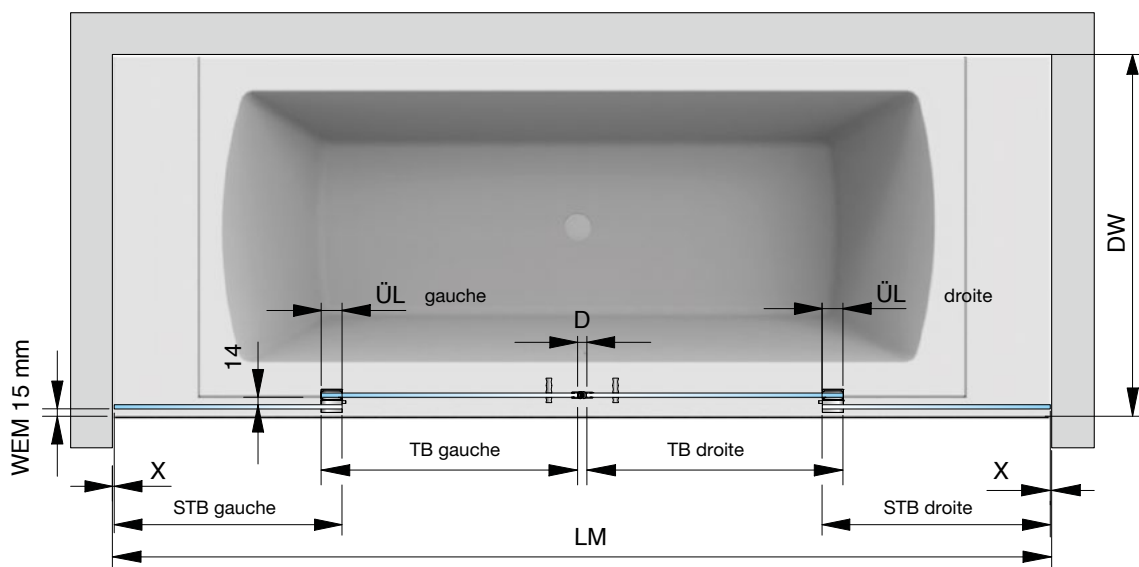
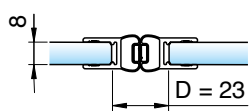

* Les règles basiques ne servent qu'à une conception/dimensionnement approximative. Aucune demande d'indemnisation ne peut être faite en cas de planification incorrecte. Pour le calcul exact des vitres, veuillez utiliser notre outil de calcul sur www.paulifrance.fr ou contacter notre service technique.

Pare-baignoires – Type 606

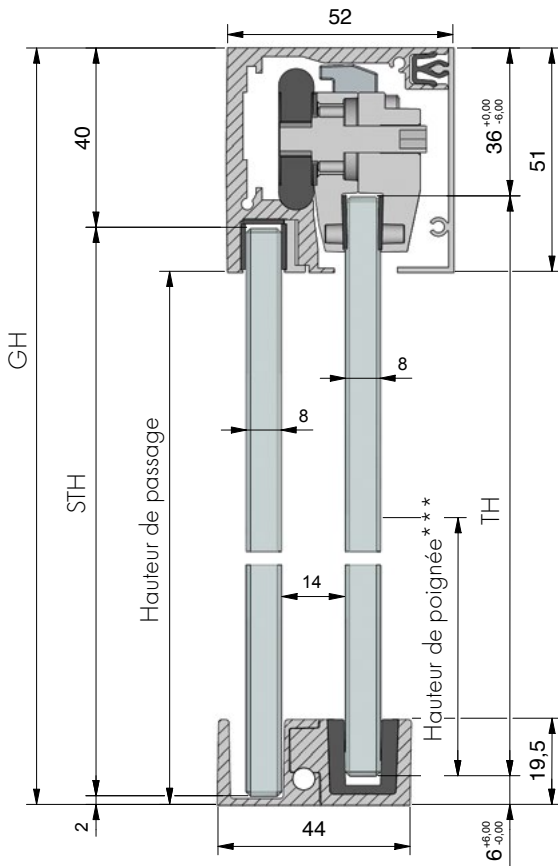

Legende:

- LM = Largeur du jour
- DW = Bac à douche
- GH = Hauteur totale
- TF = Panneau coulissant
- TB = Largeur de porte
- TH = Hauteur de porte
- ST = Fixe
- STB = Largeur du fixe
- STH = Hauteur du fixe
- DM = Dimension de passage
- ÜL = Recouvrement Fixe/porte (** conseillé 40 mm)
- ES = Débord porte par rapport au fixe (conseillé 60 mm)
- SA = Distance butée
- D = Joint
- RA = Distance du bord
- WEM = Retrait
- X = Jeu mur/verre (Suivant connecteur / Profil)

*** Standard 1050 mm

Fixe gauche

Panneau coulissant

Panneau coulissant

Fixe droite

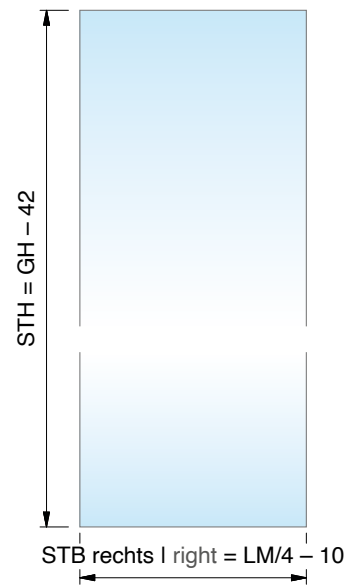
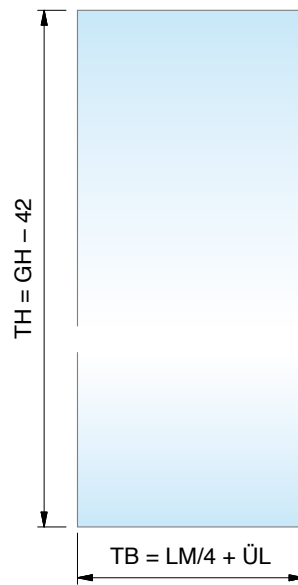
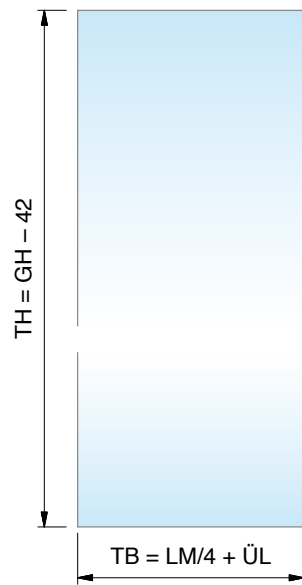
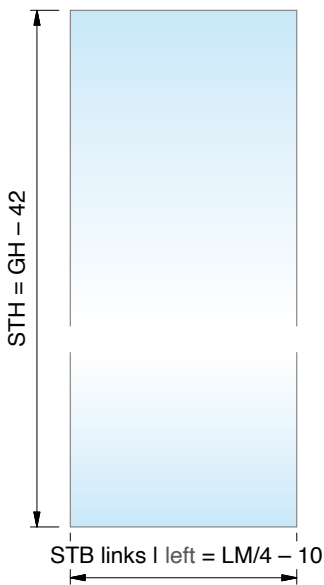

Pare-baignoires – Type 606



Réf. Art.

Désignation

8832__-606-220S

EVERYSPACE **COMFORT** Douche encastrée avec softstop 2 cotés SSDD



Gesamtbreite = 2000 – 2200 mm

ST TF TF ST



Support mural coté fixe
Réf. Art.: 8822ZN_-EL/ER



Butée dans le support mural
Réf. Art.: 8822VA-AP



Softstop 2 cotés (32 kg) Réf. Art.:
8822RAL7016-SSDD

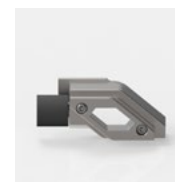

Butée dans le rail de guidage
Réf. Art.: 8822ZN_-EA

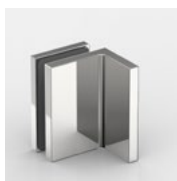
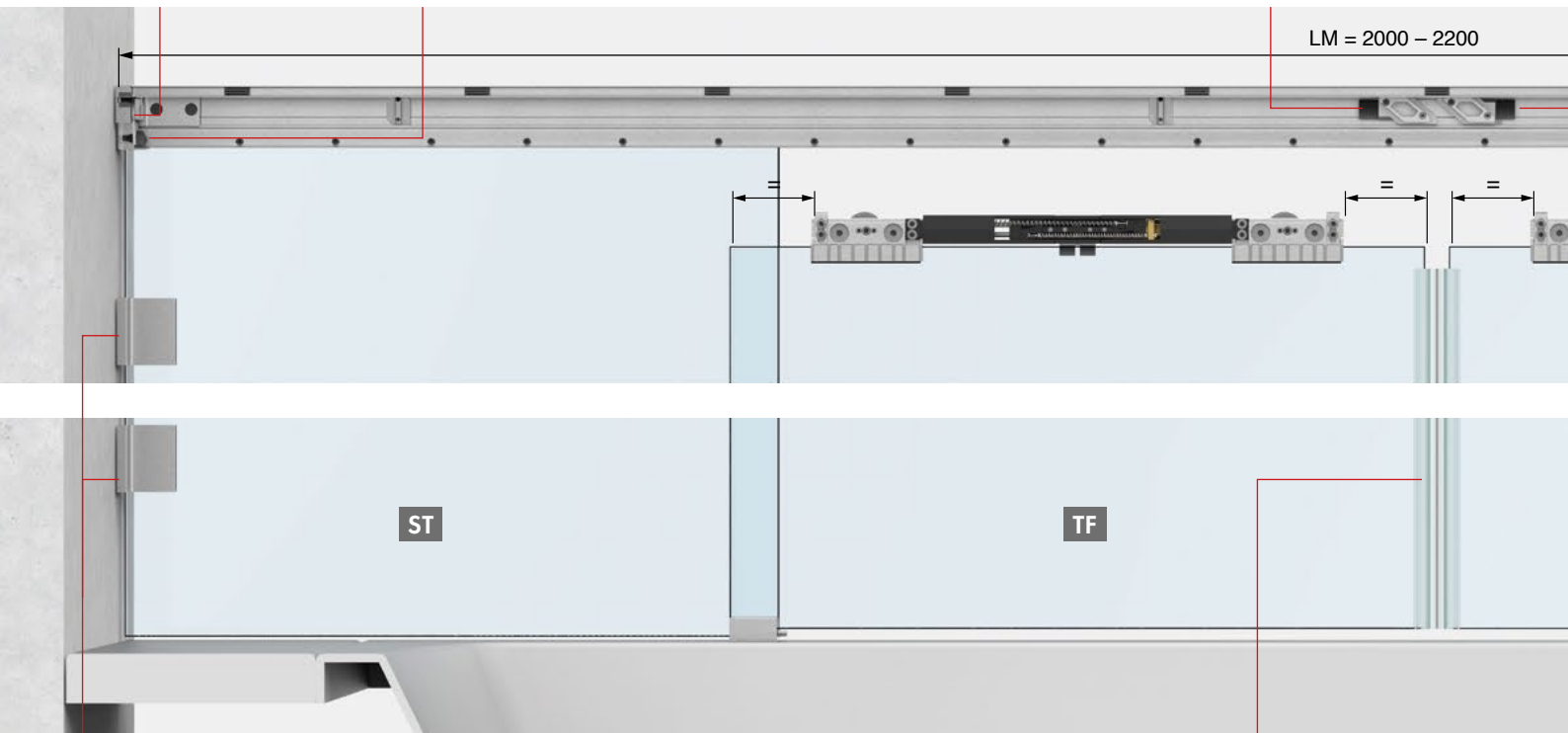

Exemple FLAMEA+ 8194ZN
Voir page 16

Optionnel



Egalement possible sans
Softstop.
Réf. Art.: 8823__-106-220

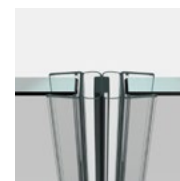

Réf. Art.: 8850KU0-8-2500

Pare-baignoires – Type 606

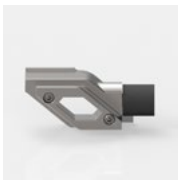

Butée dans le rail de guidage
Réf. Art.: 8822ZN_EA



Softstop 2 cotés (32 kg) Réf. Art.:
8822RAL7016-SSDD



Butée dans le support mural
Réf. Art.: 8822VA-AP



Support mural coté fixe
Réf. Art.: 8822ZN_EL/ER

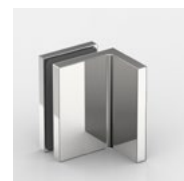
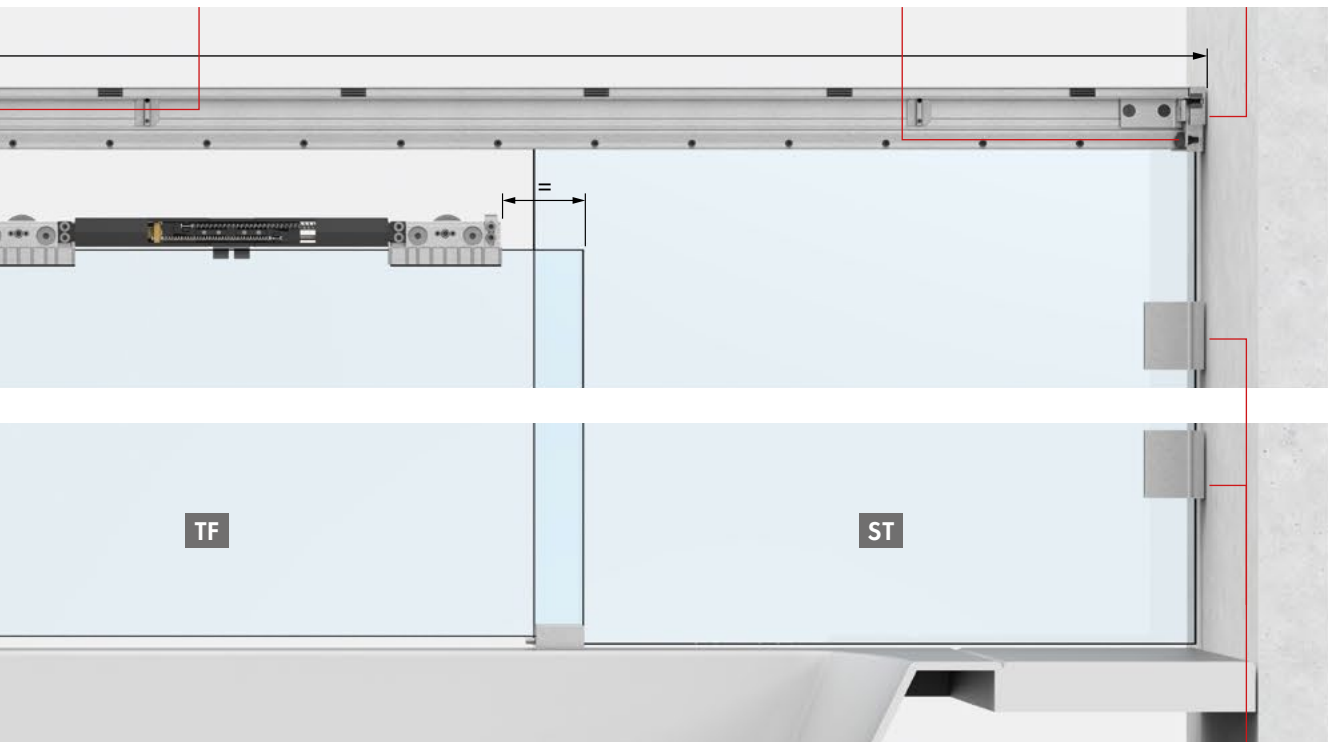

Exemple FLAMEA+ 8194ZN
Voir page 16

Aperçu des articles

Pare-baignoires 601 – Montage mural

Réf. Art.	Désignation
8832__-601L140 8832__-601R140	EVERYSPACE Autoportant, sans softstop, 1 panneau coulissant avec 1 fixe, jusqu'à 1400 mm
8832__-601L140S 8832__-601R140S	EVERYSPACE COMFORT Autoportant, sans softstop, 1 panneau coulissant avec 1 fixe, jusqu'à 1400 mm



Pare-baignoires 601 – Montage au plafond

Réf. Art.	Désignation
8833__-601L140 8833__-601R140	EVERYSPACE Protection contre les éclaboussures, sans softstop, 1 panneau coulissant avec 1 fixe, jusqu'à 1400 mm
8833__-601L140S 8833__-601R140S	EVERYSPACE COMFORT Protection contre les éclaboussures, sans softstop, 1 panneau coulissant avec 1 fixe, jusqu'à 1400 mm
8833__-601L200 8833__-601R200	EVERYSPACE Protection contre les éclaboussures, sans softstop, 1 panneau coulissant avec 1 fixe, jusqu'à 2000 mm
8833__-601L200S 8833__-601R200S	EVERYSPACE COMFORT Protection contre les éclaboussures, sans softstop, 1 panneau coulissant avec 1 fixe, jusqu'à 2000 mm



Pare-baignoires 605 – Montage mural

Réf. Art.	Désignation
8832__-605L200 8832__-605R200	EVERYSPACE , sans Softstop, 1 panneau coulissant, 1 fixe et une partie latérale, La porte ferme à gauche (605L) oder droite (605R), bis 2000 x 900 mm
8832__-605L200S 8832__-605R200S	EVERYSPACE COMFORT avec Softstop, 1 panneau coulissant, 1 fixe et une partie latérale, La porte ferme à gauche (605L) oder droite (605R), bis 2000 x 900 mm



Pare-baignoires 605 – Rail fixé au verre

Réf. Art.	Désignation
8834__-605L200 8834__-605R200	EVERYSPACE , 1 Panneau coulissant avec 1 Fixe et 1 partie latérale, La porte ferme à gauche (605L) ou à droite (605R), jusqu'à 2000 x 900 mm
8834__-605L200S 8834__-605R200S	EVERYSPACE COMFORT 1 Panneau coulissant avec 1 Fixe et 1 partie latérale, La porte ferme à gauche (605L) ou à droite (605R), jusqu'à 2000 x 900 mm



Aperçu des articles

Pare-baignoires 605 – Montage au plafond



Réf. Art.	Désignation
8833__-605L200 8833__-605R200	EVERYSPACE , s1 Panneau coulissant avec 1 Fixe et 1 partie latérale, La porte ferme à gauche (605L) ou à droite (605R), jusqu'à 2000 x 900 mm
8833__-605L200S 8833__-605R200S	EVERYSPACE COMFORT 1 Panneau coulissant avec 1 Fixe et 1 partie latérale, La porte ferme à gauche (605L) ou à droite (605R), jusqu'à 2000 x 900 mm

Pare-baignoires 606 – Montage mural



Réf. Art.	Désignation
8832__-606-200	EVERYSPACE , sans Softstop, 2 Panneau coulissant avec 2 fixes, portes centrales, jusqu'à 2000 mm
8832__-606-200S	EVERYSPACE COMFORT avec Softstop, 2 Panneau coulissant avec 2 fixes, portes centrales, jusqu'à 2000 mm

Pare-baignoires 606 – Montage au plafond



Réf. Art.	Désignation
8833__-606-200	EVERYSPACE , sans Softstop, 2 Panneau coulissant avec 2 fixes, portes centrales, jusqu'à 2000 mm
8833__-606-200S	EVERYSPACE COMFORT avec Softstop, 2 Panneau coulissant avec 2 fixes, portes centrales, jusqu'à 2000 mm

Pare-baignoires 611 – Montage mural



Réf. Art.	Désignation
8832__-611L100 8832__-611R100	EVERYSPACE , sans Softstop, 2 Panneau coulissant avec 2 fixes Entrée d'angle gauche (611L) ou droite (611R) contre le Pare-baignoire, 750 – 1000 mm
8832__-611L100S 8832__-611R100S	EVERYSPACE COMFORT avec Softstop, 2 Panneau coulissant avec 2 fixes Entrée d'angle gauche (611L) ou droite (611R) contre le Pare-baignoire, 750 – 1000 mm
8832__-611L120 8832__-611R120	EVERYSPACE , sans Softstop, 2 Panneau coulissant avec 2 fixes Entrée d'angle gauche (611L) ou droite (611R) contre le Pare-baignoire, 950 – 1200 mm
8832__-611L120S 8832__-611R120S	EVERYSPACE COMFORT avec Softstop, 2 Panneau coulissant avec 2 fixes Entrée d'angle gauche (611L) ou droite (611R) contre le Pare-baignoire, 950 – 1200 mm
8832__-611L140 8832__-611R140	EVERYSPACE , sans Softstop, 2 Panneau coulissant avec 2 fixes Entrée d'angle gauche (611L) ou droite (611R) contre le Pare-baignoire, 1200 – 1400 mm
8832__-611L140S 8832__-611R140S	EVERYSPACE COMFORT avec Softstop, 2 Panneau coulissant avec 2 fixes Entrée d'angle gauche (611L) ou droite (611R) contre le Pare-baignoire, 1200 – 1400 mm

Aperçu des articles



Pare-baignoires 611 – Montage au plafond

Réf. Art.	Désignation
8833__-611L100 8833__-611R100	EVERYSPACE , sans Softstop, 2 panneaux coulissants avec 2 fixes, Entrée d'angle gauche (611L) ou droite (611R) contre le Pare-baignoir, 750 – 1000 mm
8833__-611L100S 8833__-611R100S	EVERYSPACE COMFORT avec Softstop, 2 panneaux coulissants avec 2 fixes, Entrée d'angle gauche (611L) ou droite (611R) contre le Pare-baignoir, 750 – 1000 mm
8833__-611L120 8833__-611R120	EVERYSPACE , sans Softstop, 2 panneaux coulissants avec 2 fixes, Entrée d'angle gauche (611L) ou droite (611R) contre le Pare-baignoir, 950 – 1200 mm
8833__-611L120S 8833__-611R120S	EVERYSPACE COMFORT avec Softstop, 2 panneaux coulissants avec 2 fixes, Entrée d'angle gauche (611L) ou droite (611R) contre le Pare-baignoir, 950 – 1200 mm
8833__-611L140 8833__-611R140	EVERYSPACE , sans Softstop, 2 panneaux coulissants avec 2 fixes, Entrée d'angle gauche (611L) ou droite (611R) contre le Pare-baignoir, 1200 – 1400 mm
8833__-611L140S 8833__-611R140S	EVERYSPACE COMFORT avec Softstop, 2 panneaux coulissants avec 2 fixes, Entrée d'angle gauche (611L) ou droite (611R) contre le Pare-baignoir, 1200 – 1400 mm



Pare-baignoires 615 – Montage mural

Réf. Art.	Désignation
8832__-615L100 8832__-615R100	EVERYSPACE , sans Softstop, 1 panneau coulissant, avec 1 fixe et une partie latérale, La porte ferme à gauche (615L) à droite (615R) contre le Pare-baignoire, 750 – 1000 mm
8832__-615L100S 8832__-615R100S	EVERYSPACE COMFORT avec Softstop, 1 panneau coulissant, avec 1 fixe et une partie latérale, La porte ferme à gauche (615L) à droite (615R) contre le Pare-baignoire, 750 – 1000 mm
8832__-615L120 8832__-615R120	EVERYSPACE , sans Softstop, 1 panneau coulissant, avec 1 fixe et une partie latérale, La porte ferme à gauche (615L) à droite (615R) contre le Pare-baignoire, 950 – 1200 mm
8832__-615L120S 8832__-615R120S	EVERYSPACE COMFORT avec Softstop, 1 panneau coulissant, avec 1 fixe et une partie latérale, La porte ferme à gauche (615L) à droite (615R) contre le Pare-baignoire, 950 – 1200 mm
8832__-615L140 8832__-615R140	EVERYSPACE , sans Softstop, 1 panneau coulissant, avec 1 fixe et une partie latérale, La porte ferme à gauche (615L) à droite (615R) contre le Pare-baignoire, 1200 – 1400 mm
8832__-615L140S 8832__-615R140S	EVERYSPACE COMFORT avec Softstop, 1 panneau coulissant, avec 1 fixe et une partie latérale, La porte ferme à gauche (615L) à droite (615R) contre le Pare-baignoire, 1200 – 1400 mm



Aperçu des articles

Pare-baignoires 615 – Rail fixé au verre

Réf. Art.	Désignation
8834__-615L100 8834__-615R100	EVERYSPACE , sans Softstop, 1 panneau coulissant, avec 1 fixe et une partie latérale, la porte ferme à gauche (615L) à droite (615R) contre le Pare-baignoire, 750 – 1000 mm
8834__-615L100S 8834__-615R100S	EVERYSPACE COMFORT avec Softstop, 1 panneau coulissant, avec 1 fixe et une partie latérale, la porte ferme à gauche (615L) à droite (615R) contre le Pare-baignoire, 750 – 1000 mm
8834__-615L120 8834__-615R120	EVERYSPACE , sans Softstop, 1 panneau coulissant, avec 1 fixe et une partie latérale, la porte ferme à gauche (615L) à droite (615R) contre le Pare-baignoire, 950 – 1200 mm
8834__-615L120S 8834__-615R120S	EVERYSPACE COMFORT avec Softstop, 1 panneau coulissant, avec 1 fixe et une partie latérale, la porte ferme à gauche (615L) à droite (615R) contre le Pare-baignoire, 950 – 1200 mm
8834__-615L140 8834__-615R140	EVERYSPACE , sans Softstop, 1 panneau coulissant, avec 1 fixe et une partie latérale, la porte ferme à gauche (615L) à droite (615R) contre le Pare-baignoire, 1200 – 1400 mm
8834__-615L140S 8834__-615R140S	EVERYSPACE COMFORT avec Softstop, 1 panneau coulissant, avec 1 fixe et une partie latérale, la porte ferme à gauche (615L) à droite (615R) contre le Pare-baignoire, 1200 – 1400 mm



Pare-baignoires 615 – Montage au plafond

Réf. Art.	Désignation
8833__-615L100 8833__-615R100	EVERYSPACE , sans Softstop, 1 panneau coulissant, avec 1 fixe et une partie latérale, la porte ferme à gauche (615L) oder droite (615R) an Pare-baignoire, 750 – 1000 mm
8833__-615L100S 8833__-615R100S	EVERYSPACE COMFORT avec Softstop, 1 panneau coulissant, 1 fixe et une partie latérale, la porte ferme à gauche (615L) à droite (615R) contre le Pare-baignoire, 750 – 1000 mm
8833__-615L120 8833__-615R120	EVERYSPACE , sans Softstop, 1 panneau coulissant, 1 fixe et une partie latérale, la porte ferme à gauche (615L) à droite (615R) contre le Pare-baignoire, 950 – 1200 mm
8833__-615L120S 8833__-615R120S	EVERYSPACE COMFORT avec Softstop, 1 panneau coulissant, 1 fixe et une partie latérale, la porte ferme à gauche (615L) à droite (615R) contre le Pare-baignoire, 950 – 1200 mm
8833__-615L140 8833__-615R140	EVERYSPACE , sans Softstop, 1 panneau coulissant, 1 fixe et une partie latérale, la porte ferme à gauche (615L) à droite (615R) contre le Pare-baignoire, 1200 – 1400 mm
8833__-615L140S 8833__-615R140S	EVERYSPACE COMFORT avec Softstop, 1 panneau coulissant, 1 fixe et une partie latérale, la porte ferme à gauche (615L) à droite (615R) contre le Pare-baignoire, 1200 – 1400 mm



Solutions spéciales



La polyvalence d'**EVERYSPACE** et d'**EVERYSPACE COMFORT** ne connaît presque aucune limite. Il existe ainsi de nombreuses possibilités d'utiliser notre système de portes coulissantes dans le secteur public et privé. Le système joue habilement de ses atouts dans les petits espaces. Mais grâce à sa **grande capacité de charge** et aux **nombreuses variantes de montage**, il convient tout aussi bien aux grandes salles de bains et aux situations de montage exigeantes. N'hésitez pas à demander conseil à notre bureau d'étude.



Installation adaptée aux personnes à mobilité réduite avec grand accès d'angle et sol sans obstacle



Solutions spéciales



Des solutions astucieuses et élégantes pour hôtels et projets :
Combinaison 2 en 1 de douche et de toilettes



Notre service



Aide au métré

Sur www.paulifrance.fr, vous trouverez différentes fiches de mesure pour faciliter la planification et la réalisation de votre projet. Vous pouvez également vous adresser à notre bureau d'étude qui est à votre disposition.

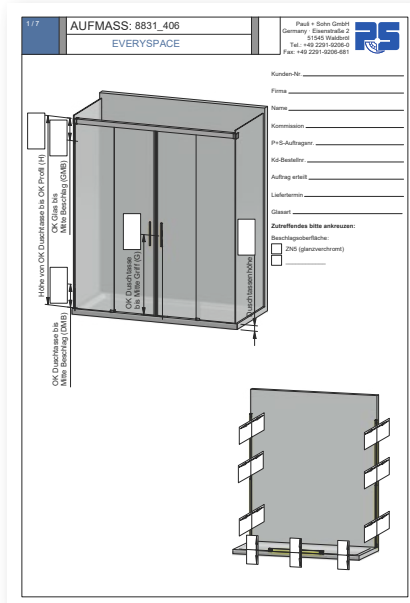
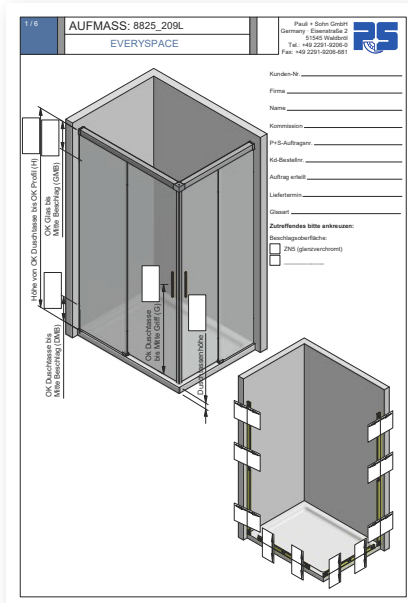
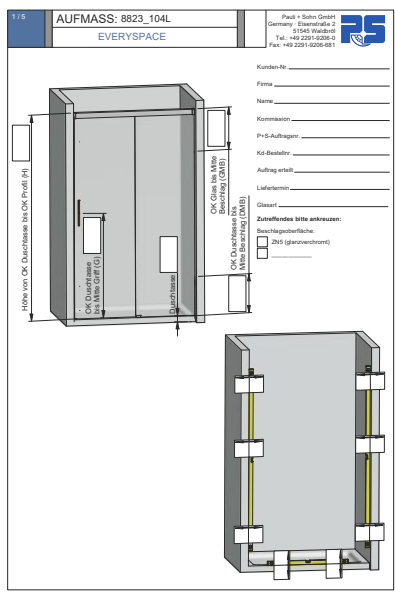

Débit des verres

Utilisez notre nouvel outil de planification sur www.paulifrance.fr pour calculer les dimensions des verres. Vous avez besoin d'une aide supplémentaire ? Nous vous assistons à chaque étape de votre projet... Il vous suffit de nous appeler au 04.42.58.18.13.

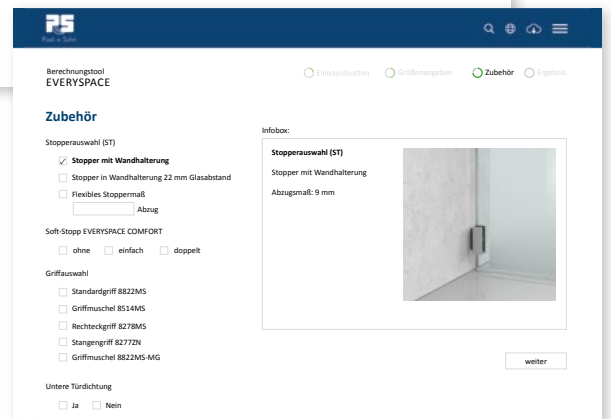
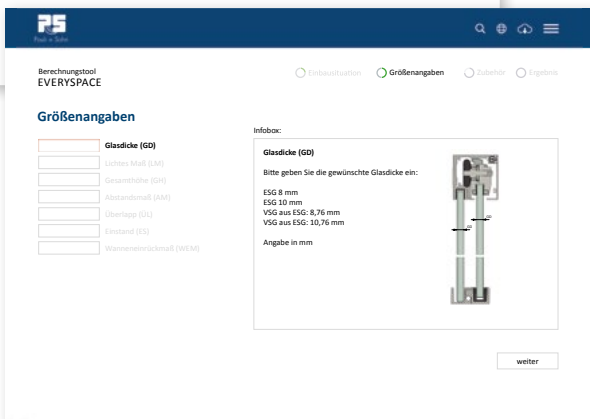
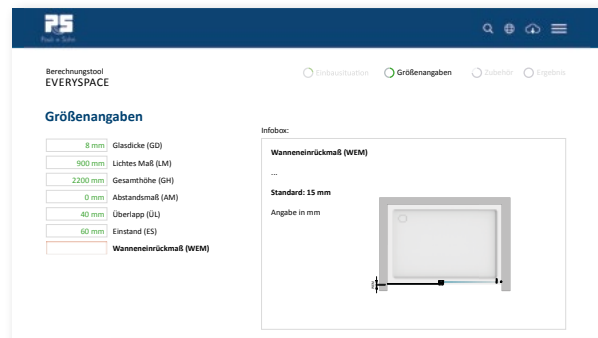
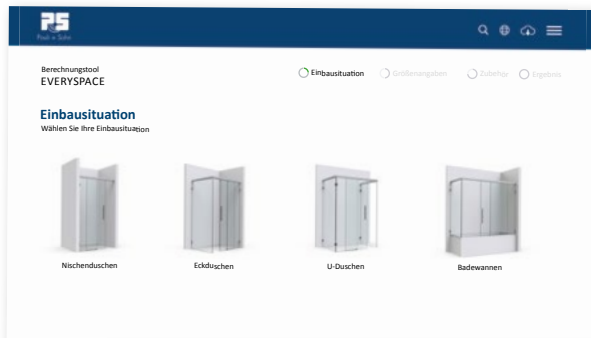

Conseils d'entretien



Conseils d'entretien

Les ferrures ne doivent être nettoyées qu'avec de l'eau chaude et un chiffon doux (p. ex. microfibrés) et ensuite éventuellement séché. Il ne faut pas utiliser de produits de nettoyage agressifs, alcalins ou chlorés, ni de produits abrasifs (par ex. laine d'acier) ou de solvants. En cas de salissures plus importantes (calcaire, graisse, salissures savonneuses), nous recommandons d'utiliser notre produit de nettoyage «lotion douce» pour les ferrures.



Réf. Art.	Désignation
-----------	-------------

8203CTP	Lotion douce produit de nettoyage pour 1/1 les ferrures de douche, Contenu : 250 ml
---------	---

Désignation

- Nettoyant spécial pour l'entretien des ferrures de haute qualité et de toutes les surfaces métalliques
- pour les surfaces nobles
- nettoyage en douceur et utilisation simple
- élimine efficacement le calcaire, la graisse et les salissures savonneuses

Utilisation

Versez un peu de lotion douce sur un chiffon doux et humide, et frottez la surface à nettoyer sans exercer de pression. Ensuite laissez agir un court instant, puis rincez abondamment à l'eau claire, puis polir avec un chiffon doux et sec. Répétez l'opération en cas d'incrustations tenaces.

Résumé technique

EVERYSPACE

Système de portes coulissantes pour Douches

Matériaux

- rail en alliage d'aluminium haute résistance
- Raccords et pièces de fixation en zinc moulé sous pression solide et de haute qualité
- Galets en polyamide robuste renforcé de fibre de verre

Finition	Chromé brillant
	Anodisé brillant,
	Noir mat

Caractéristiques du système

- le rail peut être fixé directement sur le panneau latéral, sans vissage au mur
- Panneau latéral sans fixation contraignante en silicone sur le rail de guidage.
- unité d'amortissement simple ou double face (avec fonction de rétraction)
- fixation du rail sans trous pour le verre
- réglage simple de la hauteur (± 3 mm)
- Contrôle de l'épaisseur du verre avec possibilité de réglage breveté.
- panneau de porte facile à suspendre
- guide au sol séparable pour faciliter l'installation et le nettoyage
- en fonction de la position du pommeau de douche, aucun profilé d'étanchéité n'est nécessaire pour les éléments en verre qui se chevauchent (40 mm),
- poignées de collage avec force d'adhérence optimisée, de fait aucun usinage du verre n'est nécessaire (d'autres poignées sont également disponibles sur demande).
- solutions optimisées de gain de place pour les petites salles de bains

Epaisseur du verre	trempe 8 et 10 mm
	Feuilleté trempé 44/2 et 55/2

Poids maxi de la porte	32 kg / 60 kg (avec ou sans amortisseur)
------------------------	--

Hauteur maxi du système	2500 mm
-------------------------	---------

Largeur/profondeur maxi du système	2500 mm, en fonction de la situation d'installation. Veuillez contacter notre service technique
------------------------------------	--

largeur maxi de la porte	1000 mm
--------------------------	---------

Largeur mini de la porte	400 mm
--------------------------	--------

Ration Hauteur/largeur porte	maximum 5 : 1
------------------------------	---------------

Possibilité de réglage	avec contrôle breveté de l'épaisseur du verre Réglage de la hauteur ± 3 mm
------------------------	---



Art.-Nr. P10-36-30

Toutes les images, dessins techniques et leurs descriptions sont protégés par les droits d'auteur. Propriété protégée de Pauli + Sohn GmbH. Les dimensions techniques à l'intérieur du catalogue sont sans engagement. Nous nous réservons le droit d'apporter des modifications à la conception. Veuillez noter nos droits de propriété intellectuelle. Nous déclinons toute responsabilité en cas de fautes d'impressions et d'erreurs survenues au cours de la production, toute responsabilité est exclue.

1ère Edition

www.paulifrance.fr

Situation technique: Dezember 2021

SARL **Pauli**

France

SARL Pauli France

1208 Avenue du Camp de Menthe

13090 Aix-en-Provence

Tél: 04.42.58.18.13

Fax: 04.42.58.27.12

www.paulifrance.fr

infos@paulifrance.fr