

SARL Pauli  
France



Douches - Black Edition

---











# Sommaire

---

Penture de douche PAVONE .....	06
Penture de douche FLAMEA+ .....	14
Penture va-et-vient de sauna - FLAMEA+ .....	20
Penture de douche FARFALLA .....	24
Poignées .....	28
Profilé en U .....	31
Barres de stabilisation .....	32
Profilés d'étanchéité .....	36



# PAVONE

**Black**  
EDITION



PAVONE a été développé pour réunir dans une même gamme les avantages de différentes pentures de douche. Le caractère affleurant des pentures est combiné aux avantages de la fonction de va-et-vient pour un grand confort de nettoyage. De plus, la porte se soulève lors de l'ouverture et s'abaisse lors de la fermeture pour rejoindre le 0° ajustable en continu. Cette gamme révèle ses points forts dans une planification de salle de bains avec accès pour personne à mobilité réduite et une grande exigence d'esthétique de la cabine de douche.

- Penture de douche va et vient à 90°
- Fonction relevante
- avec vis affleurantes
- Fermeture automatique lors du processus d'abaissement
- Réglage du 0° en continu
- Capacité de charge (2 pentures) : 36 kg correspondent à un vantail de maximum 900 x 2000 mm pour un verre de 8 mm.
- Optimisé pour l'installation sans profilé d'étanchéité en fonction de la situation de construction (3 mm de jeu par rapport au mur pour une modification de l'usinage du verre avec arête en onglet)
- La solidité des ferrures a été certifiée par des essais internes à l'entreprise selon la norme DIN EN 14428:2015 5.5.



# Penture de douche PAVONE



Usinage du verre pour 8 mm  
Sans profilé d'étanchéité

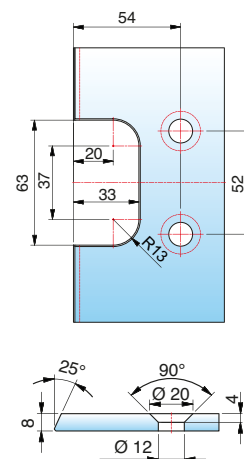
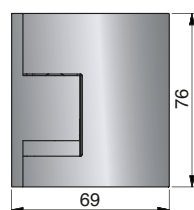
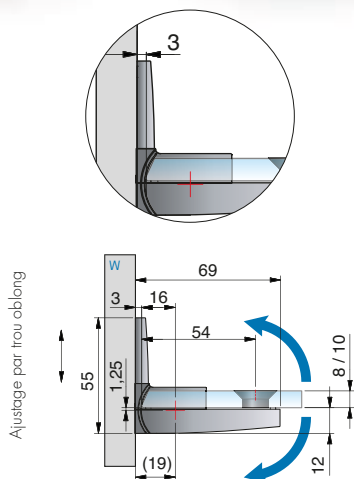

Usinage du verre pour 8 mm  
Avec profilé d'étanchéité 8861KU0-8-2010

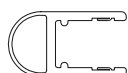

Entailler le profilé d'étanchéité

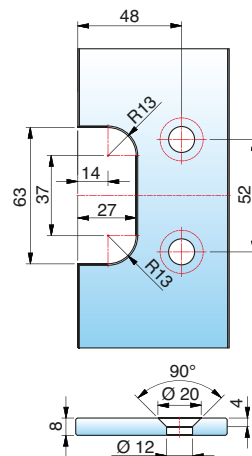
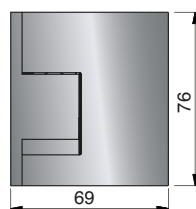
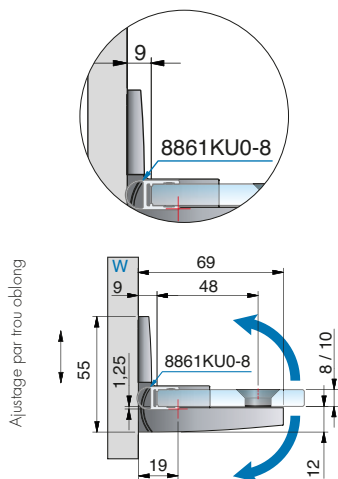

**Black**  
EDITION

N° Art.	Finition	Épaisseur du verre	Désignation de l'article	Caractéristiques	U/Pièces
8390ZNPVD35-L	Noir mat	8/10 mm	Penture va-et-vient PAVONE Verre-mur 90° gauche Monté, s'ouvrant des 2 cotés	Fixation du verre affleurante, non apparente Vis non apparentes avec embout de finition, fixations ponctuelles réglables indépendamment les unes des autres à ± 2 mm dans chaque direction, réglage du 0°. Installation possible sans joint latéral par une modification de l'usinage de la vitre.	1/2
8390ZNPVD36-L	Noir brillant				

MADE  
IN  
GERMANY



Usinage du verre pour 8 mm  
Sans profilé d'étanchéité

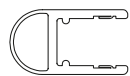
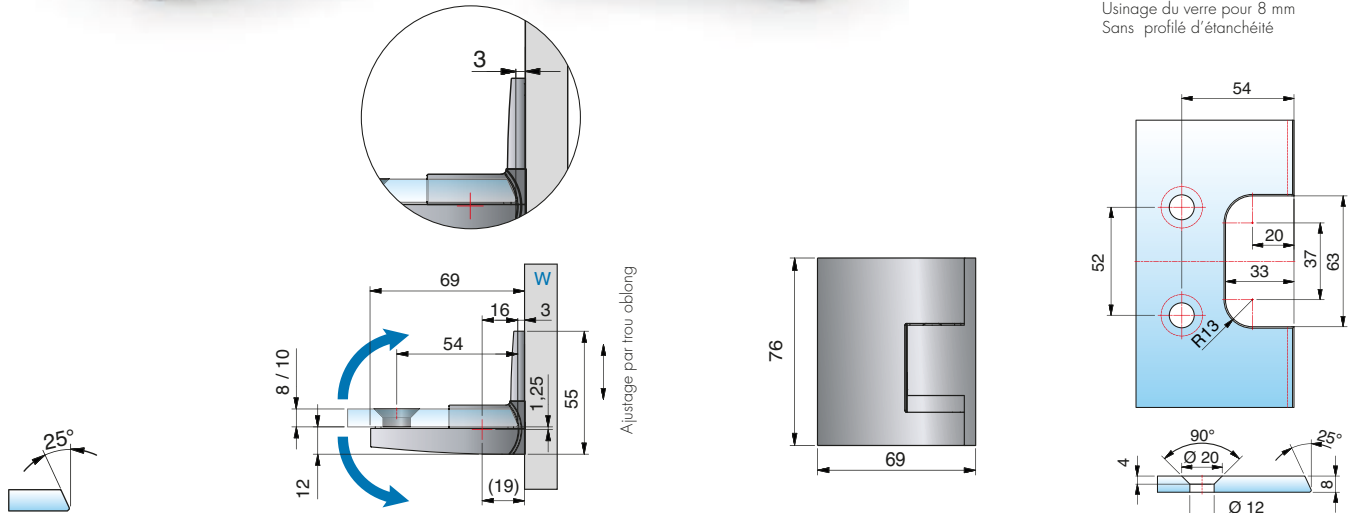

Entailler le profilé d'étanchéité

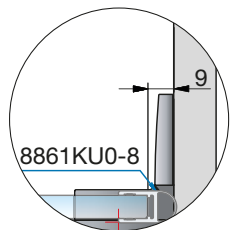

Usinage du verre pour 8 mm  
Avec profilé d'étanchéité 8861KU0-8-2010

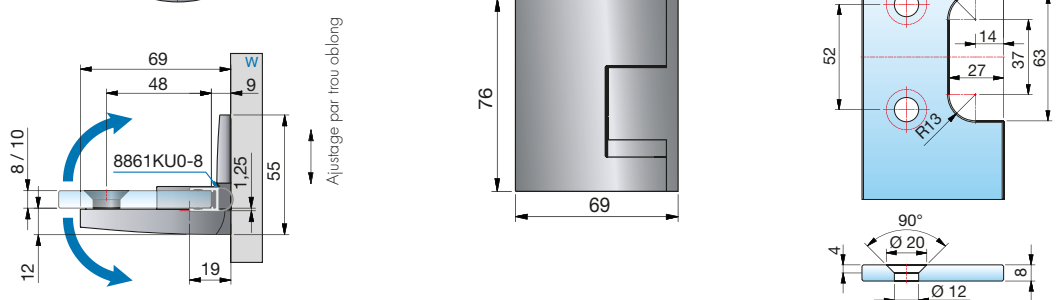

**Black  
EDITION**

N° Art.	Finition	Épaisseur du verre	Désignation de l'article	Caractéristiques	U/Pièces
8390ZNPVD35-R	Noir mat	8/10 mm	Penture va-et-vient PAVONE Verre-mur 90° droite Monté, s'ouvrant des 2 cotés	Fixation du verre affleurante, non apparente Vis non apparentes avec embout de finition, fixations ponctuelles réglables indépendamment les unes des autres à ± 2 mm dans chaque direction, réglage du 0°. Installation possible sans joint latéral par une modification de l'usinage de la vitre.	1/2
8390ZNPVD36-R	Noir brillant				

MADE  
IN  
GERMANY

# Penture de douche PAVONE



Usinage du verre pour 8 mm  
Sans profilé d'étanchéité

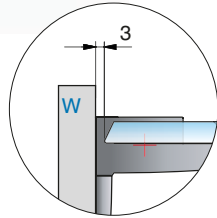

Ajustage par trou oblong  
adjustable along the oblong hole

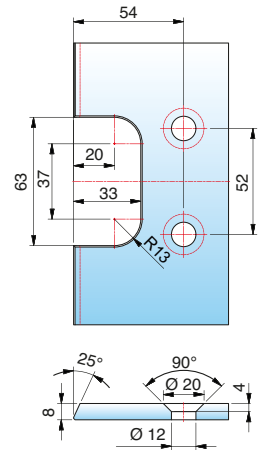
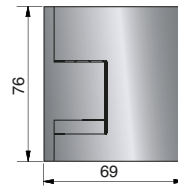
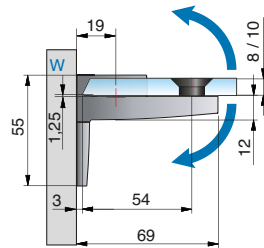

Usinage du verre pour 8 mm  
Avec profilé d'étanchéité 8861KU0-8-2010

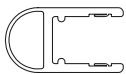

Entailler le profilé d'étanchéité

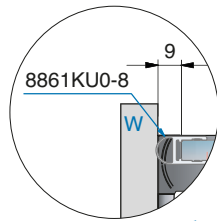

Ajustage par trou oblong  
adjustable along the oblong hole

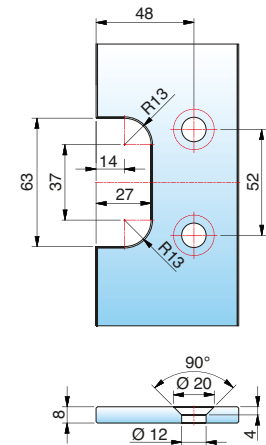
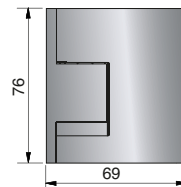
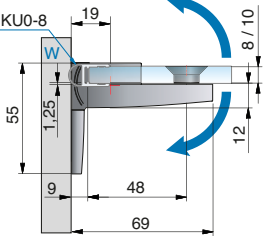

**Black  
EDITION**

N° Art.	Finition	Épaisseur du verre	Désignation de l'article	Caractéristiques	U/Pièces
8391ZNPVD35-L	Noir mat	8/10 mm	Penture va-et-vient PAVONE Verre-mur 90° gauche Monté, s'ouvrant des 2 cotés	Fixation du verre affleurante, non apparente Vis non apparentes avec embout de finition, fixations ponctuelles réglables indépendamment les unes des autres à ± 2 mm dans chaque direction, réglage du 0°. Installation possible sans joint latéral par une modification de l'usinage de la vitre.	1/2
8391ZNPVD36-L	Noir brillant				

MADE  
IN  
GERMANY



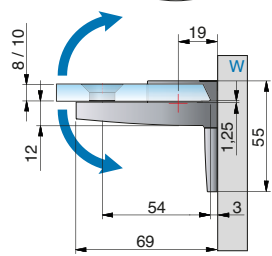
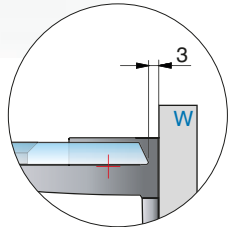
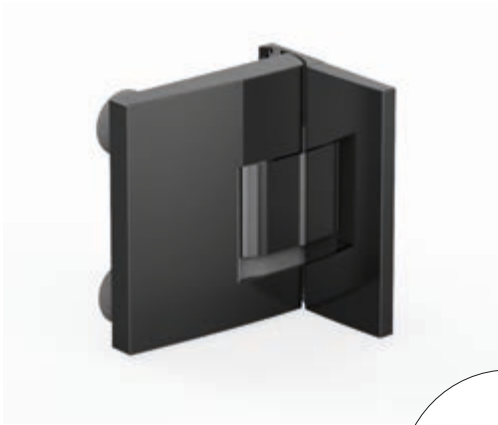

Ajustage par trou oblong  
adjustable along the oblong hole

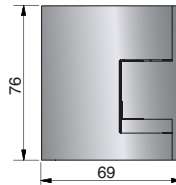

Usinage du verre pour 8 mm  
Sans profilé d'étanchéité

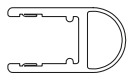
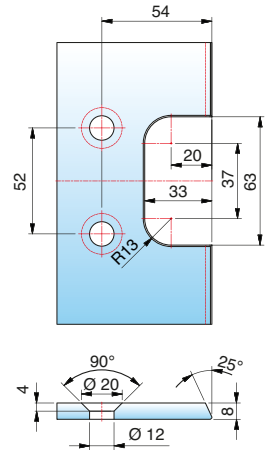

Entailler le profilé d'étanchéité

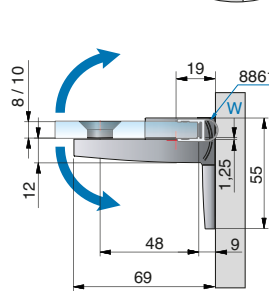
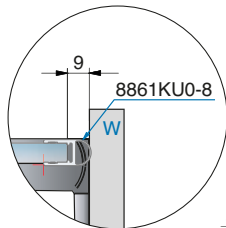

Ajustage par trou oblong  
adjustable along the oblong hole

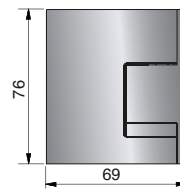

Usinage du verre pour 8 mm  
Avec profilé d'étanchéité 8861KU0-8-2010

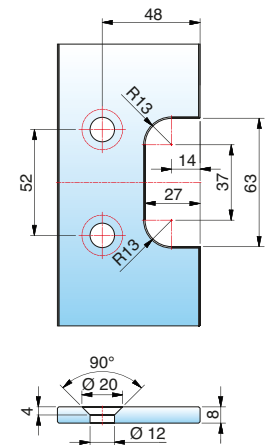

**Black  
EDITION**

N° Art.	Finition	Épaisseur du verre	Désignation de l'article	Caractéristiques	U/Pièces
8391ZNPVD35-R	Noir mat	8/10 mm	Penture va-et-vient PAVONE Verre-mur 90° droite Monté, s'ouvrant des 2 cotés	Fixation du verre affleurante, non apparente Vis non apparentes avec embout de finition, fixations ponctuelles réglables indépendamment les unes des autres à ± 2 mm dans chaque direction, réglage du 0°. Installation possible sans joint latéral par une modification de l'usinage de la vitre.	1/2
8391ZNPVD36-R	Noir brillant				

MADE IN GERMANY

# Penture de douche PAVONE



Usinage du verre pour 8 mm  
Sans profilé d'étanchéité

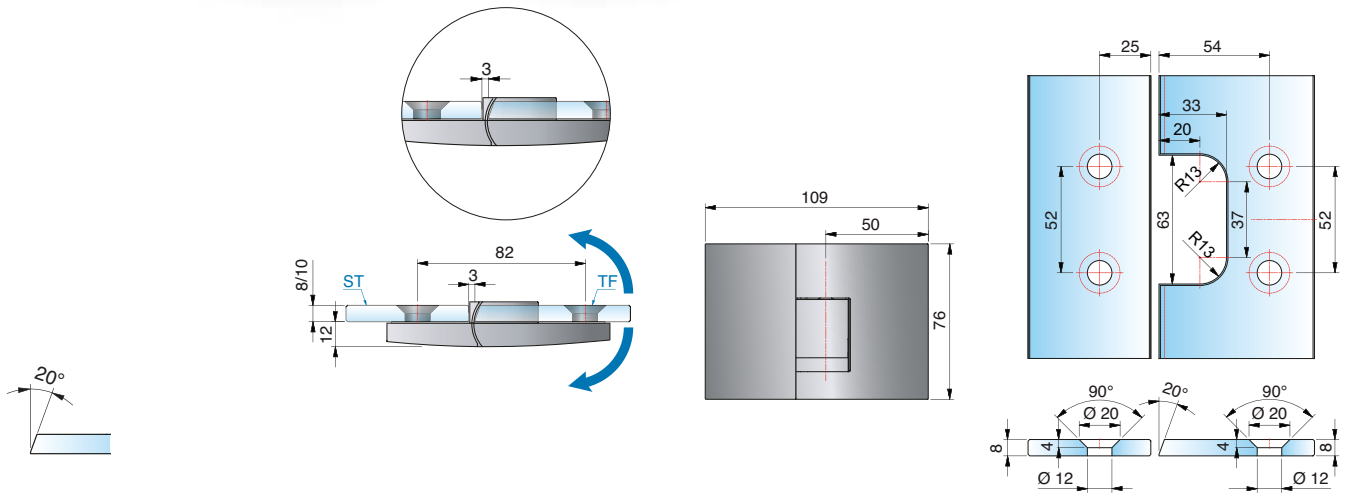

Usinage du verre pour 8 mm  
Avec profilé d'étanchéité 8845KU0-8K-2500

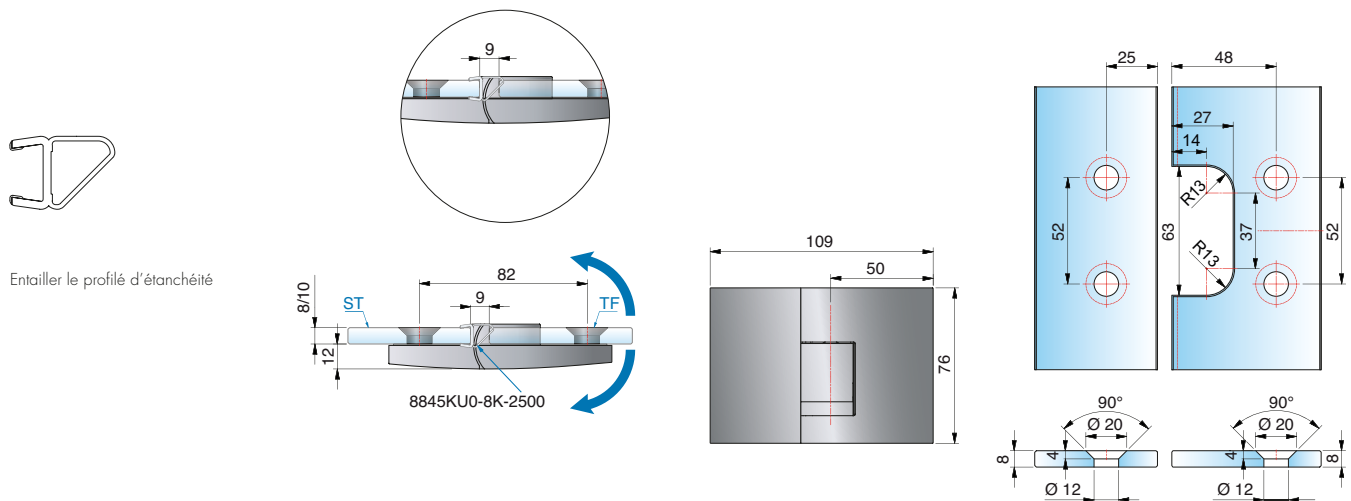

**Black  
EDITION**

N° Art.	Finition	Épaisseur du verre	Désignation de l'article	Caractéristiques	U/Pièces
8392ZNPVD35-L	Noir mat	8/10 mm	Penture va-et-vient PAVONE Verre-mur 180°, monté à gauche, s'ouvrant des 2 cotést	Fixation affleurante du verre, fixations ponctuelles réglables indépendamment les unes des autres à $\pm$ 2 mm dans chaque direction, réglage du point 0°. Installation possible sans joint par une modification de l'usinage du verre.	1/2
8392ZNPVD36-L	Noir brillant				

MADE  
IN  
GERMANY



Usage du verre pour 8 mm  
Sans profilé d'étanchéité

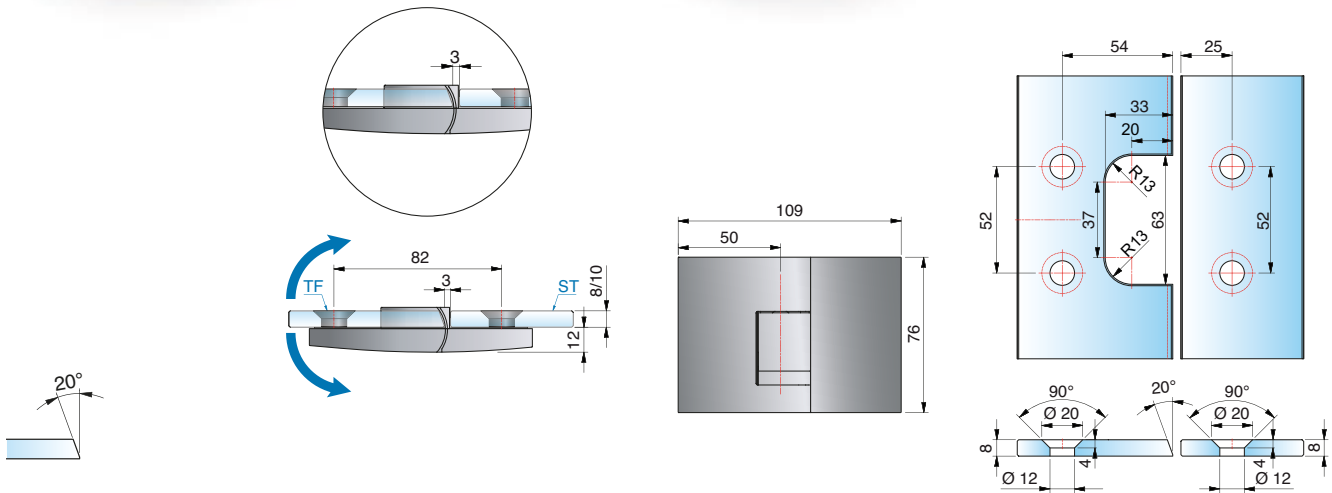

Usage du verre pour 8 mm  
Avec profilé d'étanchéité 8845KU0-8K-2500

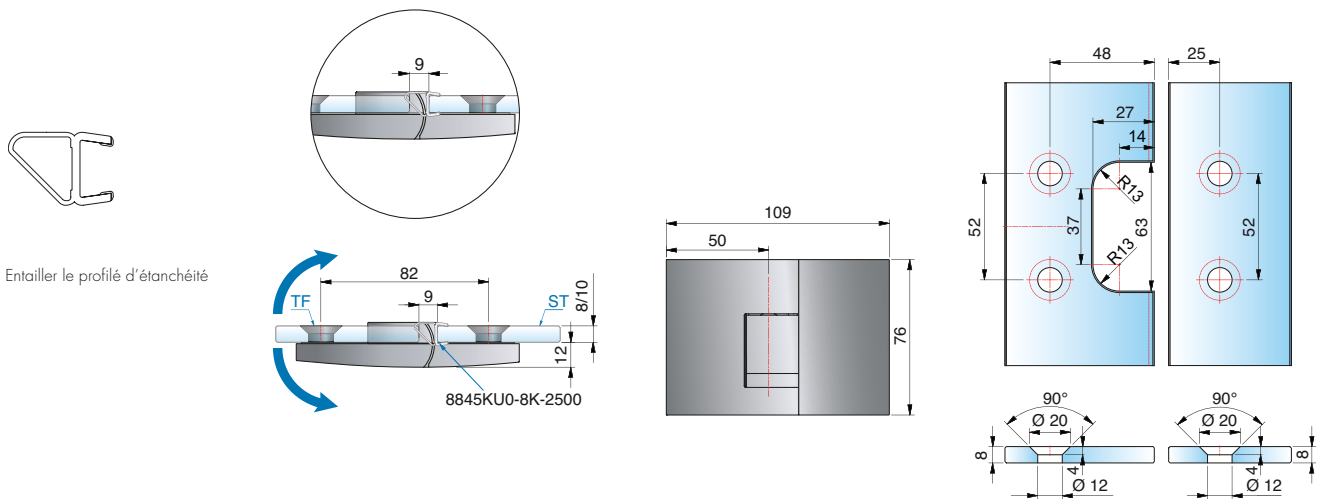

Entailler le profilé d'étanchéité

**Black  
EDITION**

N° Art.	Finition	Épaisseur du verre	Désignation de l'article	Caractéristiques	U/Pièces
8392ZNPVD35-R	Noir mat	8/10 mm	Penture va-et-vient PAVONE Verre-mur 180°, droite Monté, s'ouvrant des deux côtés	Fixation affleurante du verre, fixations ponctuelles réglables indépendamment les unes des autres à $\pm$ 2 mm dans chaque direction, réglage du point 0°. Installation possible sans joint par une modification de l'usinage du verre.	1/2
8392ZNPVD36-R	Noir brillant				

MADE  
IN  
GERMANY



# Connecteur d'angle - PAVONE



Ajustage par trou oblong

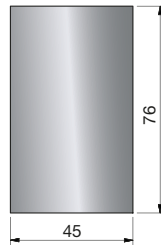
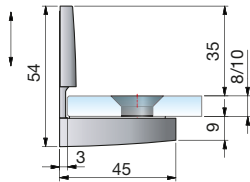

Usinage du verre pour 8 mm

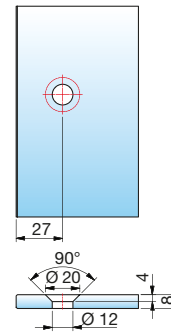

**Black  
EDITION**

N° Art.	Finition	Épaisseur du verre	Désignation de l'article	Caractéristiques	U/Pièces
8398ZNPVD35	Noir mat	8/10 mm	Connecteur d'angle PAVONE Verre-mur 90°	Fixation affleurante du verre, languette intérieure avec réglage par trou oblong, embout de finition, fixations ponctuelles réglables $\pm 2$ mm dans chaque direction	1/2
8398ZNPVD36	Noir brillant				

MADE  
IN  
GERMANY



Usinage du verre pour 8 mm  
glass processing for 8 mm

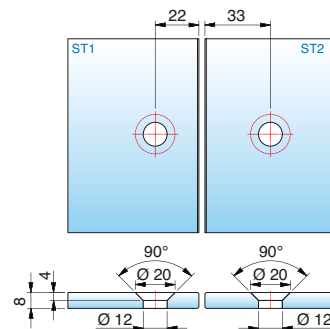
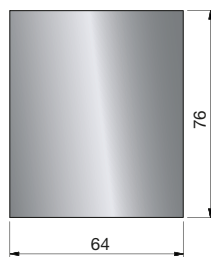
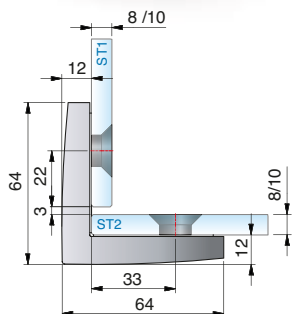

**Black  
EDITION**

N° Art.	Finition	Épaisseur du verre	Désignation de l'article	Caractéristiques	U/Pièces
8399ZNPVD35	Noir mat	8/10 mm	Connecteur d'angle PAVONE Verre-verre 90°	Fixation affleurante du verre, capot de finition, fixation ponctuelle $\pm 2$ mm ajustable dans chaque direction	1/2
8399ZNPVD36	Noir brillant				

MADE  
IN  
GERMANY





# FLAMEA+

La série FLAMEA+ a été développée pour les douches haut de gamme. La situation de montage optimale : les douches intégralement en verre en formats XL FLAMEA+ répond à toute les exigences esthétiques et fonctionnelles de l'aménagement intérieur commercial et privé.

- Penture de douche s'ouvrant dans les 2 sens de 90°
- Fermeture automatique sur les derniers centimètres
- Point de rotation au centre favorisant une utilisation comme porte battante
- Réglage du 0° en continu
- Capacité de charge (2 pentures) : 45 kg correspondent à un vantail de maximum 900 x 2000 mm pour un verre de 10 mm.
- Optimisé pour l'installation sans profilé d'étanchéité
- Pas de vis apparentes
- Jeux d'écartement réduits et donc plus étanche
- La solidité des ferrures a été certifiée par des essais internes à l'entreprise selon la norme DIN EN 14428:2015 5.5.







Noir mat



Noir brillant

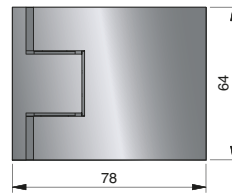
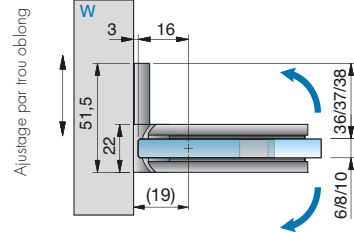
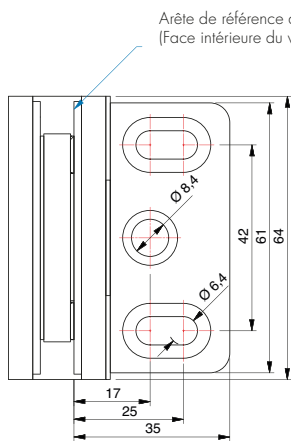

Usinage du verre pour 8 mm sans profilé d'étanchéité

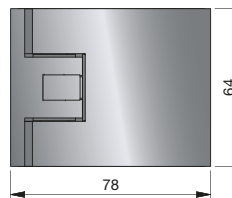
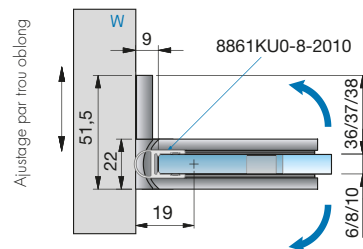
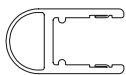
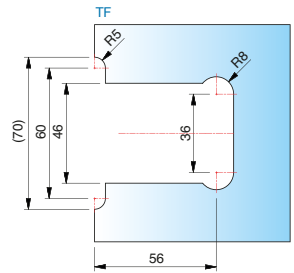

Usinage du verre pour 8 mm avec profilé d'étanchéité 8861KU0-8-2010

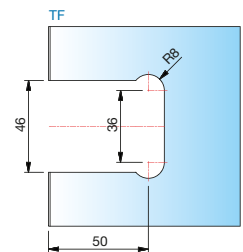

**Black**  
EDITION

N° Art.	Finition	Épaisseur du verre	Désignation de l'article	Caractéristiques	U/Pièces
8130ZNPVD35	Noir mat	6/8/10 mm	Penture va-et-vient de douche FLAMEA+ Verre-mur 90°	ouverture à 90° dans les 2 sens avec réglage du 0°, réglage par trou oblong, languette de fixation bilatérale vis non apparentes avec cache de finition	1/2
8130ZNPVD36	Noir brillant				

MADE IN GERMANY

# Penture de douche - FLAMEA+



Noir mat



Noir brillant

Arête de référence du verre  
(Face intérieure pour un verre de 8 mm)

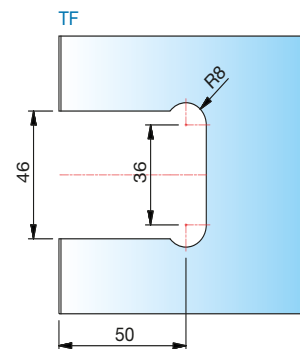
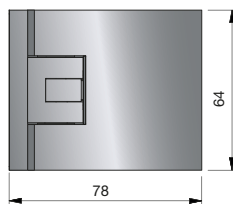
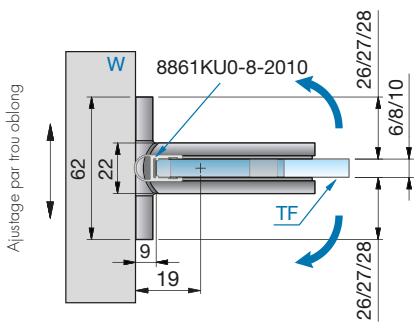
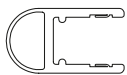
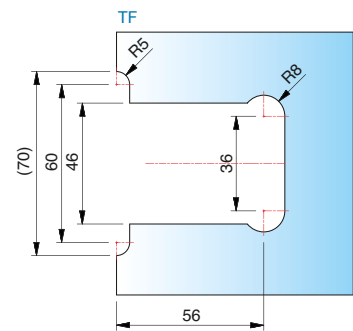
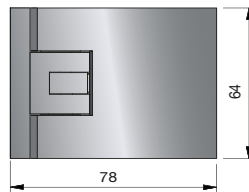
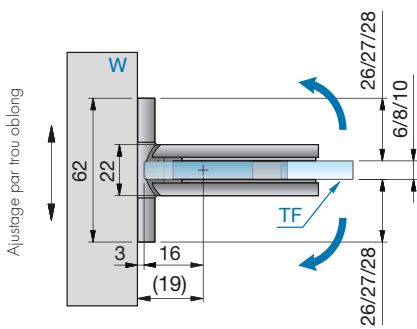
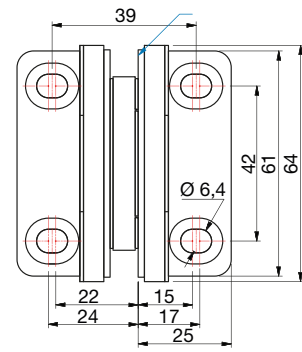

**Black**  
EDITION

N° Art.	Finition	Épaisseur du verre	Désignation de l'article	Caractéristiques	U/Pièces
8134ZNPVD35	Noir mat	6/8/10 mm	Penture va-et-vient de douche FLAMEA+ Verre-mur 90°	Ouverture à 90° dans les 2 sens avec réglage du 0°, réglage par trou oblong, languette de fixation bilatérale vis non apparentes avec cache de finition	1/2
8134ZNPVD36	Noir brillant				

MADE  
IN  
GERMANY



Usinage du verre pour 8 mm sans profilé d'étanchéité

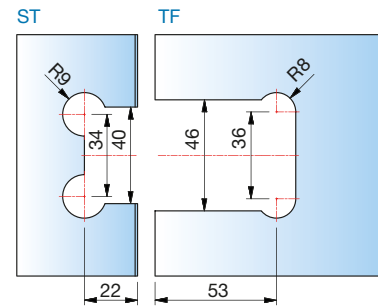
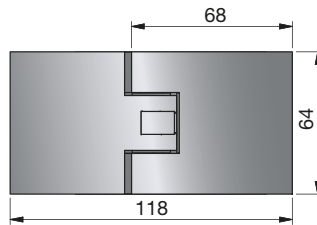
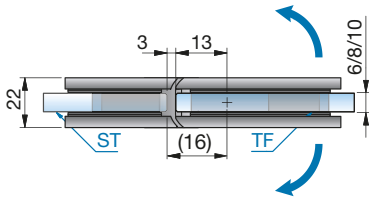

Usinage du verre pour 8 mm avec profilé d'étanchéité 8861KU0-8-2010

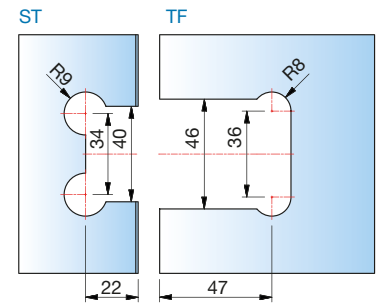
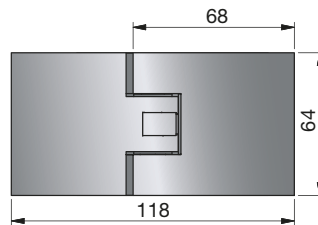
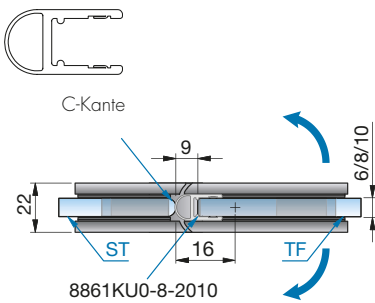

Usinage du verre pour 8 mm avec profilé d'étanchéité 8857KU0-8-2010

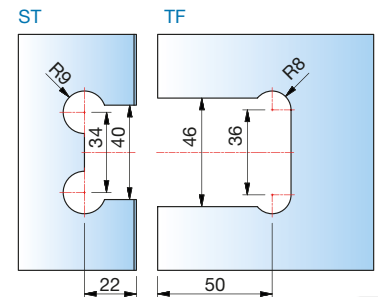
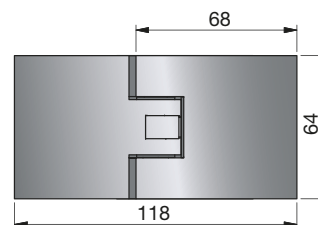
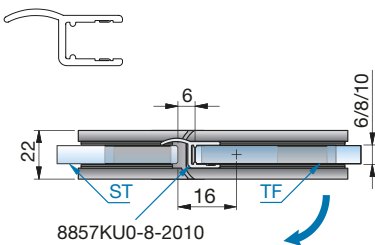

**Black  
EDITION**

N° Art.	Finition	Épaisseur du verre	Désignation de l'article	Caractéristiques	U/Pièces
8132ZNPVD35	Noir mat	6/8/10 mm	Penture va-et-vient de douche FLAMEA+ verre-verre 180°	Selon le type de joint, s'ouvre en va et vient à 90° avec réglage du 0° ajustable, vis non apparentes avec cache de finition	1/2
8132ZNPVD36	Noir brillant				

MADE  
IN  
GERMANY

# Penture de douche - FLAMEA<sup>+</sup>



Noir mat



Noir brillant

Usinage du verre pour 8 mm sans profil d'étanchéité

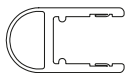
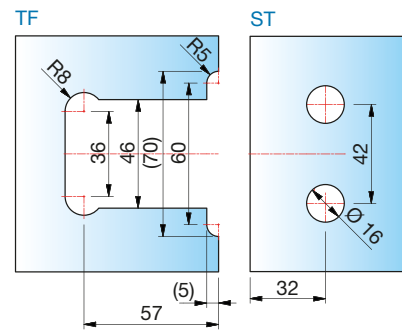
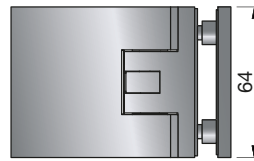
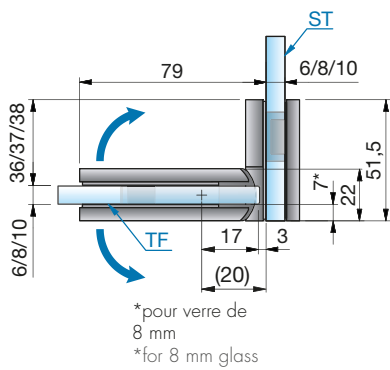

Usinage du verre pour 8 mm avec profil d'étanchéité 8861KU0-8-2010

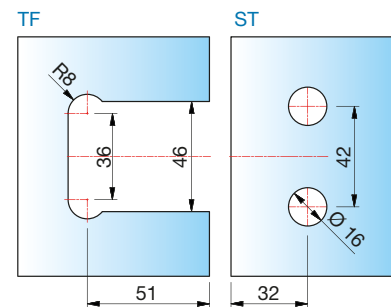
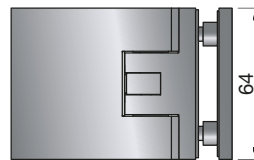
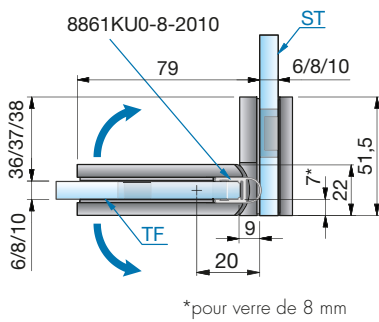

**Black**  
EDITION

N° Art.	Finition	Épaisseur du verre	Désignation de l'article	Caractéristiques	U/Pièces
8136ZNPVD35	Noir mat	6/8/10 mm	Penture va-et-vient de douche FLAMEA <sup>+</sup> verre-verre 90°	Ouverture à 90° dans les 2 sens avec réglage du 0°, vis non apparentes avec embout de finition	1/2
8136ZNPVD36	Noir brillant				

MADE  
IN  
GERMANY

# Connecteur d'angle- FLAMEA+

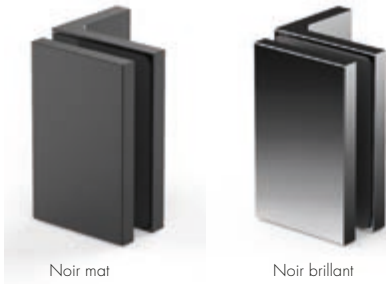

Noir mat

Noir brillant

Arête de référence du verre  
(Face intérieure pour un verre de 8 mm)

Usinage du verre pour 6/8/10 mm

\*perçage Ø 20 mm ou découpe de bord R35

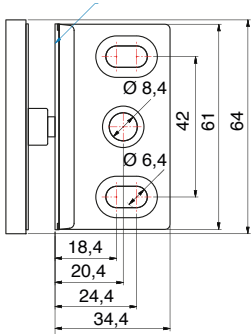

Ajustage par trou oblong

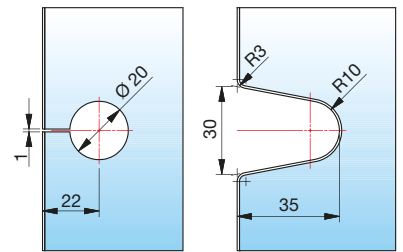
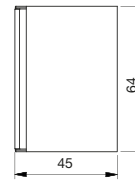
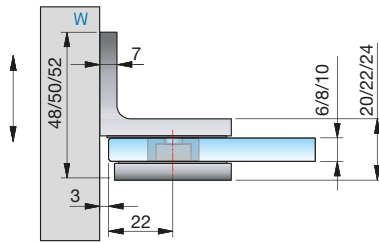

**Black  
EDITION**

N° Art.	Finition	Épaisseur du verre	Désignation de l'article	Caractéristiques	U/Pièces
8194ZNPVD35	Noir mat	6/8/10 mm	Connecteur d'angle - FLAMEA+ verre-mur 90°	Fixation murale avec ajustage par trou oblong, vis non apparentes avec cache de finition	1/2
8194ZNPVD36	Noir brillant				

MADE  
IN  
GERMANY

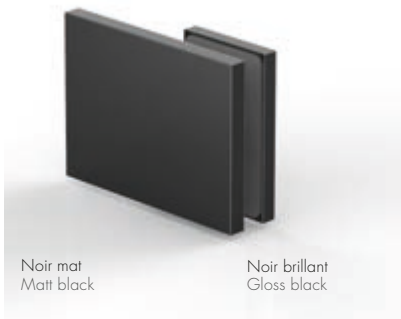

Noir mat  
Matt black

Noir brillant  
Gloss black

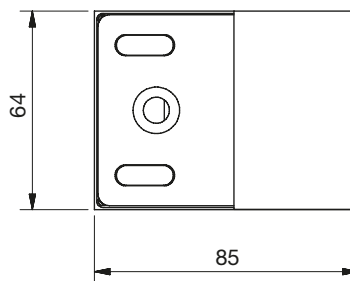
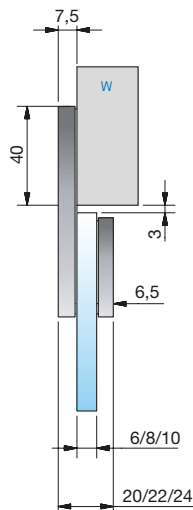

Usinage du verre pour 8 mm  
glass processing for 8 mm

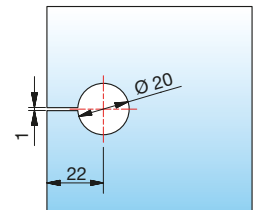

**Black  
EDITION**

N° Art.	Finition	Épaisseur du verre	Désignation de l'article	Caractéristiques	U/Pièces
8196ZNPVD35	Noir mat	6/8/10 mm	Connecteur d'angle - FLAMEA+ Verre-verre 90°	vis non apparentes avec cache de finition	1/2
8196ZNPVD36	Noir brillant				

MADE  
IN  
GERMANY



# Connecteur d'angle- FLAMEA+

Usinage du verre pour 8 mm

Noir mat

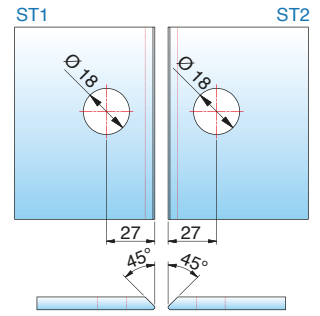
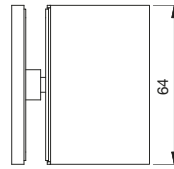
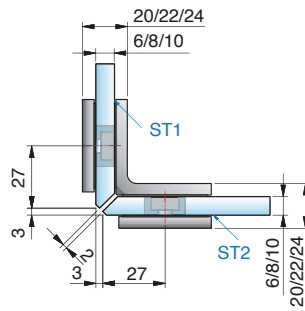

Noir brillant

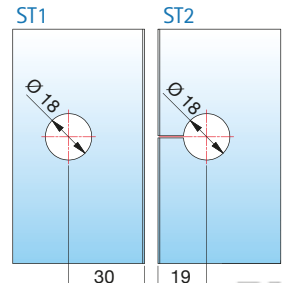
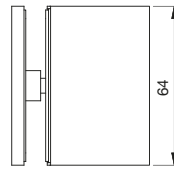
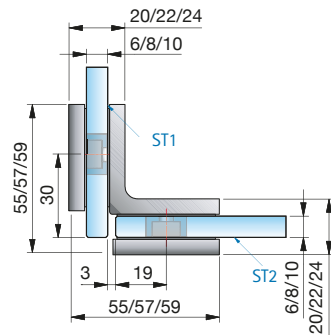

**Black  
EDITION**

N° Art.	Finition	Épaisseur du verre	Désignation de l'article	Caractéristiques	U/Pièces
8196ZNPVD35	Noir mat	6/8/10 mm	Connecteur d'angle - FLAMEA+ verre-verre 90°	vis non apparentes avec cache de finition	1/2
8196ZNPVD36	Noir brillant				

MADE  
IN  
GERMANY

Usinage du verre pour 6/8/10 mm

Noir mat

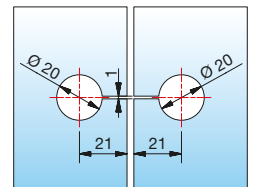
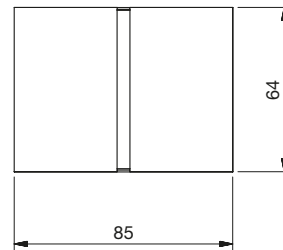
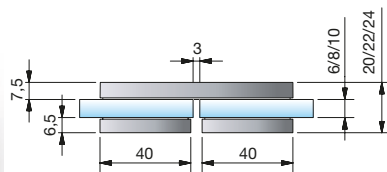

**Black  
EDITION**

N° Art.	Finition	Épaisseur du verre	Désignation de l'article	Caractéristiques	U/Pièces
8191ZNPVD35	Noir mat	6/8/10 mm	Connecteur d'angle - FLAMEA+ verre-verre 180°	vis non apparentes avec cache de finition	1/2
8191ZNPVD36	Noir brillant				

MADE  
IN  
GERMANY

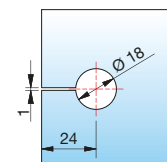
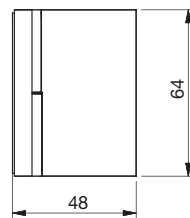
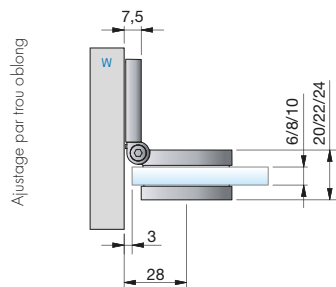

Usinage du verre pour 8 mm

Pour d'autres angles, se reporter au tableau ci-dessous pour les découpes.

**Black**  
EDITION

N° Art.	Finition	Épaisseur du verre	Désignation de l'article	Caractéristiques	U/Pièces
8199ZNPVD35	Noir mat	6/8/10 mm	Connecteur d'angle - FLAMEA+ verre-mur 90°	Angle du connecteur ajustable en continu 60° - 100°, vis non apparentes avec cache de finition	1/2
8199ZNPVD36	Noir brillant				

MADE  
IN  
GERMANY

Angle de biseautage et cote du perçage pour 8199ZN			
Angle	Distance trou de perçage - arête du verre	Angle de biseautage du verre	Remarque
60°	33 mm	30°	-
65°	31 mm	25°	-
70°	30 mm	20°	-
75°	28 mm	15°	-
80°	27 mm	10°	-
85°	26 mm	5°	-
90°	24 mm	sans biseau	débouché
95°	23 mm	5°	débouché
100°	22 mm	10°	débouché

# Connecteur d'angle- FLAMEA<sup>+</sup>

Usinage du verre pour 8 mm

Pour d'autres angles, se reporter au tableau ci-dessous pour les découpes.

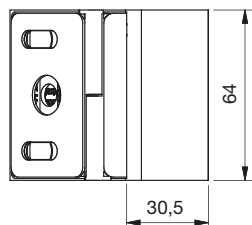
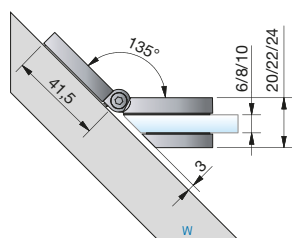

découpe

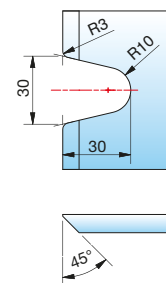

Perçage à 100°

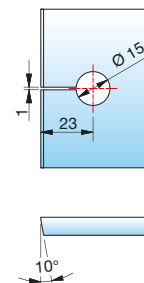

**Black**  
EDITION

N° Art.	Finition	Épaisseur du verre	Désignation de l'article	Caractéristiques	U/Pièces
8189ZNPVD35	Noir mat	6/8/10 mm	Connecteur d'angle - FLAMEA <sup>+</sup> verre-verre 180°	Angle du connecteur ajustable en continu 100°-135°, sans vis apparentes, avec cache	1/2
8189ZNPVD36	Noir brillant				

MADE  
IN  
GERMANY

Angle de biseautage et cote du perçage pour 8189ZN

Angle	Distance trou de perçage - arête du verre	Angle de biseautage du verre	Remarque
100°	23 mm	10°	débouché
105°	23 mm	15°	débouché
110°	22 mm	20°	débouché
115°	22 mm	25°	débouché
120°	21 mm	30°	débouché
125°	21 mm	35°	débouché
130°	-	40°	débouché
135°	-	45°	débouché

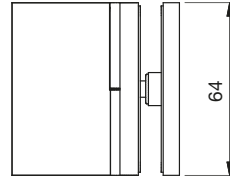
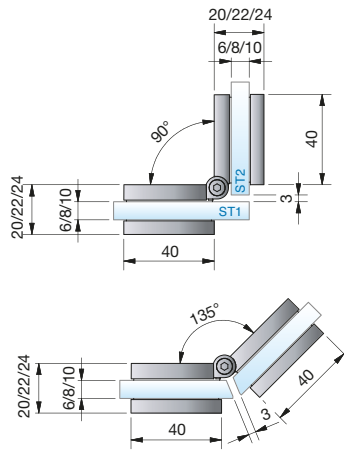

Usinage du verre pour 8 mm

Pour d'autres angles, se reporter au tableau ci-dessous pour les découpes.

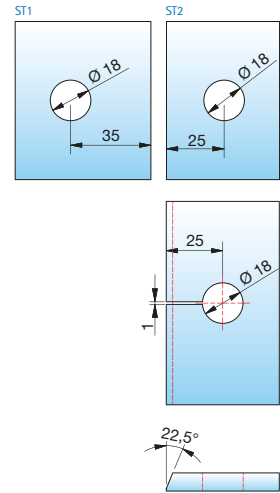

**Black**  
EDITION

N° Art.	Finition	Épaisseur du verre	Désignation de l'article	Caractéristiques	U/Pièces
8198ZNPVD35	Noir mat	6/8/10 mm	Connecteur d'angle - FLAMEA+ verre-verre	Angle du connecteur ajustable en continu 80°-180°, sans vis apparentes, avec cache	1/2
8198ZNPVD36	Noir brillant				

MADE  
IN  
GERMANY

Angle de biseautage et cote du perçage pour 8198ZN			
Angle	Distance trou de perçage - arête du verre	Angle de biseautage du verre	Remarque
80°	36 mm	50°	-
85°	35 mm	47,5°	-
90°	33 mm	45°	-
95°	32 mm	42,5°	-
100°	31 mm	40°	débouché
105°	30 mm	37,5°	débouché
110°	29 mm	35°	débouché
115°	28 mm	32,5°	débouché
120°	28 mm	30°	débouché
125°	27 mm	27,5°	débouché
130°	26 mm	25°	débouché
135°	25 mm	22,5°	débouché
140°	25 mm	20°	débouché
145°	24 mm	17,5°	débouché
150°	23 mm	15°	débouché
155°	23 mm	12,5°	débouché
160°	22 mm	10°	débouché
165°	22 mm	7,5°	débouché
170°	21 mm	5°	débouché
175°	20 mm	0°	débouché
180°	20 mm	0°	débouché

# Connecteur d'angle- FLAMEA<sup>+</sup>

Usinage du verre pour 6/8/10 mm



Noir mat

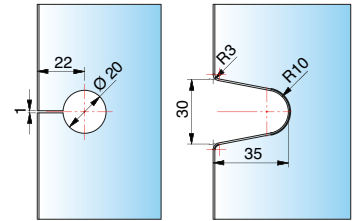
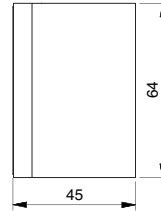
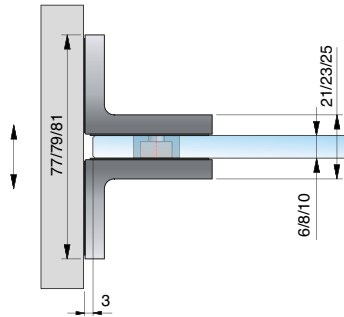

**Black  
EDITION**

N° Art.	Finition	Épaisseur du verre	Désignation de l'article	Caractéristiques	U/Pièces
8195ZNPVD35	Noir mat	6/8/10 mm	Connecteur double d'angle - FLAMEA <sup>+</sup> mur-verre-mur 90°	beidseitige Befestigungslasche, avec cache	1/2
8195ZNPVD36	Noir brillant				

MADE IN GERMANY



Noir mat  
Matt black

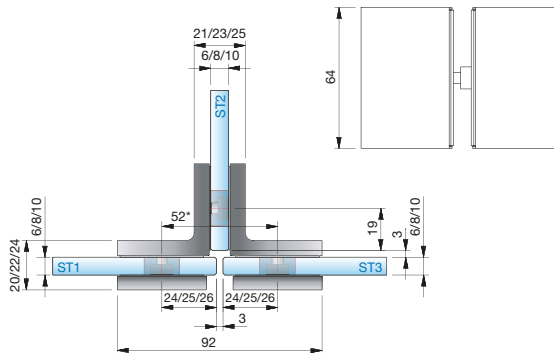

Usinage du verre pour 8 mm

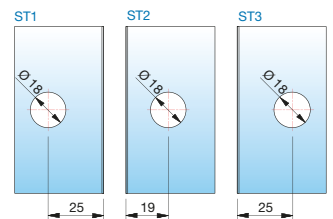

**Black  
EDITION**

N° Art. Art.-no.	Finition Finish	Épaisseur du verre Glass thickness	Désignation de l'article Article name	Caractéristiques Features	U/Pièces Pu/pieces
8197ZNPVD35	Noir mat	6/8/10 mm	Connecteur double d'angle FLAMEA <sup>+</sup> verre-verre 90°	avec cache	1/2
8197ZNPVD36	Noir brillant				

MADE IN GERMANY







# FLAMEA+ -SN

**Black  
EDITION**

La ferrure pour sauna FLAMEA+ -SN de Pauli + Sohn permet de concevoir des oasis de bien-être individuelles – du petit sauna privé jusqu'aux grandes installations de saunas. Les tests en usine confirment la fonctionnalité optimale dans le respect des dimensions de portes prescrites et de leur poids, avec une température ambiante admissible maximale de 100°C.

- Penture va-et-vient pour sauna avec ouverture dans les 2 sens à 90°
- Jeux d'écartement réduits pour l'utilisation en sauna
- Fermeture automatique sur les derniers centimètres
- Point de rotation au centre favorisant une utilisation comme porte battante
- Réglage du 0° en continu
- Excellente qualité « made in Germany ». Pour la production des ferrures de sauna, nous utilisons des matériaux qui répondent et résistent à ces exigences spécifiques.





Noir mat



Noir brillant

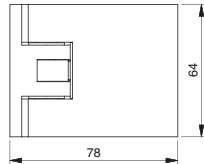
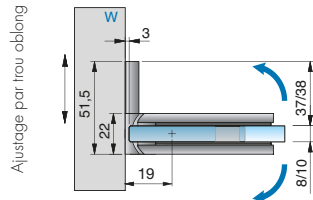

Usinages des verres pour les différents jeux d'écartement

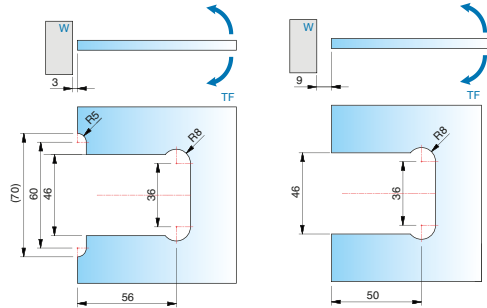

**Black  
EDITION**

N° Art.	Finition	Épaisseur du verre	Désignation de l'article	Caractéristiques	U/Pièces
8130ZNPVD35-SN	Noir mat	8/10 mm	Penture va-et-vient pour sauna FLAMEA <sup>+</sup> , verre-mur 90°, largeur de porte max. 800 mm Capacité de charge (2 pentures) : 32 kg à max. 800 x 2000 x 8 mm	Ouverture dans les 2 sens avec réglage du 0°, réglage par trou oblong, languette de fixation unilatérale, vis non apparentes avec cache de finition	1/2
8130ZNPVD36-SN	Noir brillant				

MADE  
IN  
GERMANY



Noir mat



Noir brillant

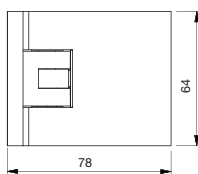
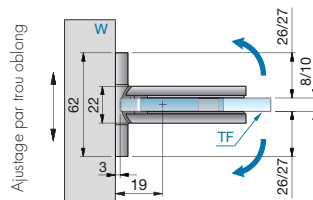

Usinages des verres pour les différents jeux d'écartement

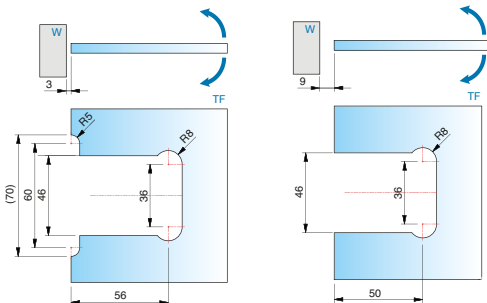

**Black  
EDITION**

N° Art.	Finition	Épaisseur du verre	Désignation de l'article	Caractéristiques	U/Pièces
8134ZNPVD35-SN	Noir mat	8/10 mm	Penture va-et-vient pour sauna FLAMEA <sup>+</sup> , verre-mur 90°, largeur de porte max. 900 mm, Capacité de charge (2 pentures) : 36 kg à max. 900 x 2000 x 8 mm	Ouverture dans les 2 sens avec réglage du 0°, réglage par trou oblong, languette de fixation bilatérale, vis non apparentes avec cache de finition	1/2
8134ZNPVD36-SN	Noir brillant				

MADE  
IN  
GERMANY

# Penture va-et-vient pour sauna - FLAMEA<sup>+</sup>

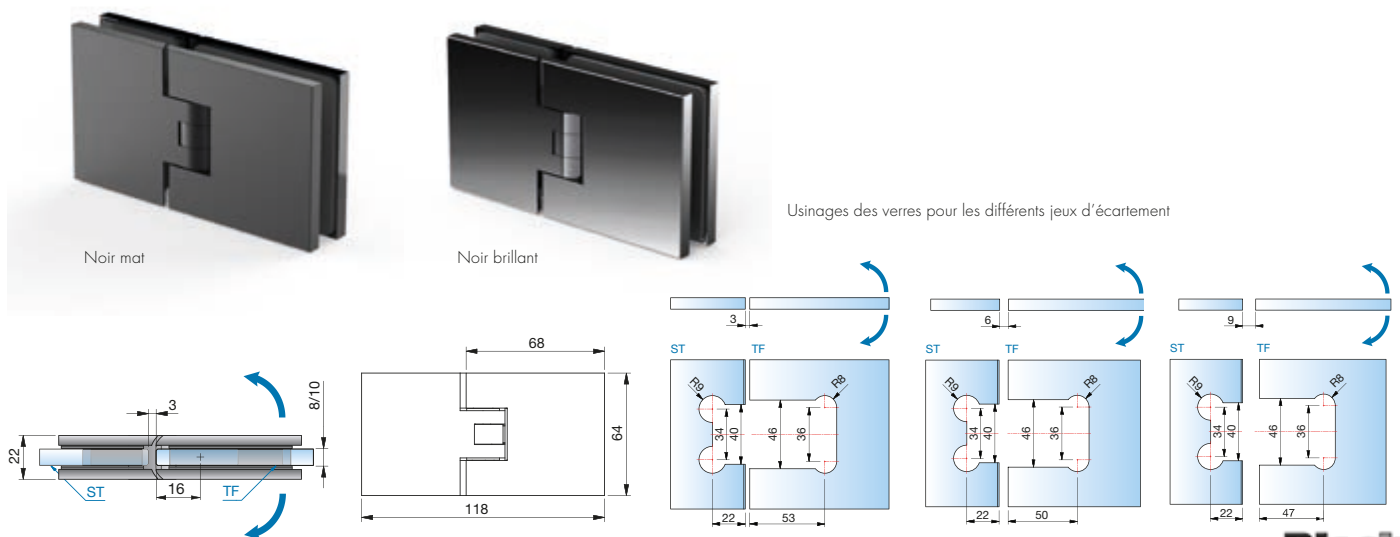

Usinages des verres pour les différents jeux d'écartement

**Black  
EDITION**

N° Art.	Finition	Épaisseur du verre	Désignation de l'article	Caractéristiques	U/Pièces
8132ZNPVD35-SN	Noir mat	8/10 mm	Penture va-et-vient pour sauna FLAMEA <sup>+</sup> , Verre-verre 180°, largeur de porte max. 750 mm, capacité de charge (2 pentures) : 30 kg à max. 750 x 2000 x 8 mm	Selon le type de joint s'ouvre à 90° dans les 2 sens avec réglage de 0°, vis non apparentes avec cache de finition	1/2
8132ZNPVD36-SN	Noir brillant				

MADE  
IN  
GERMANY

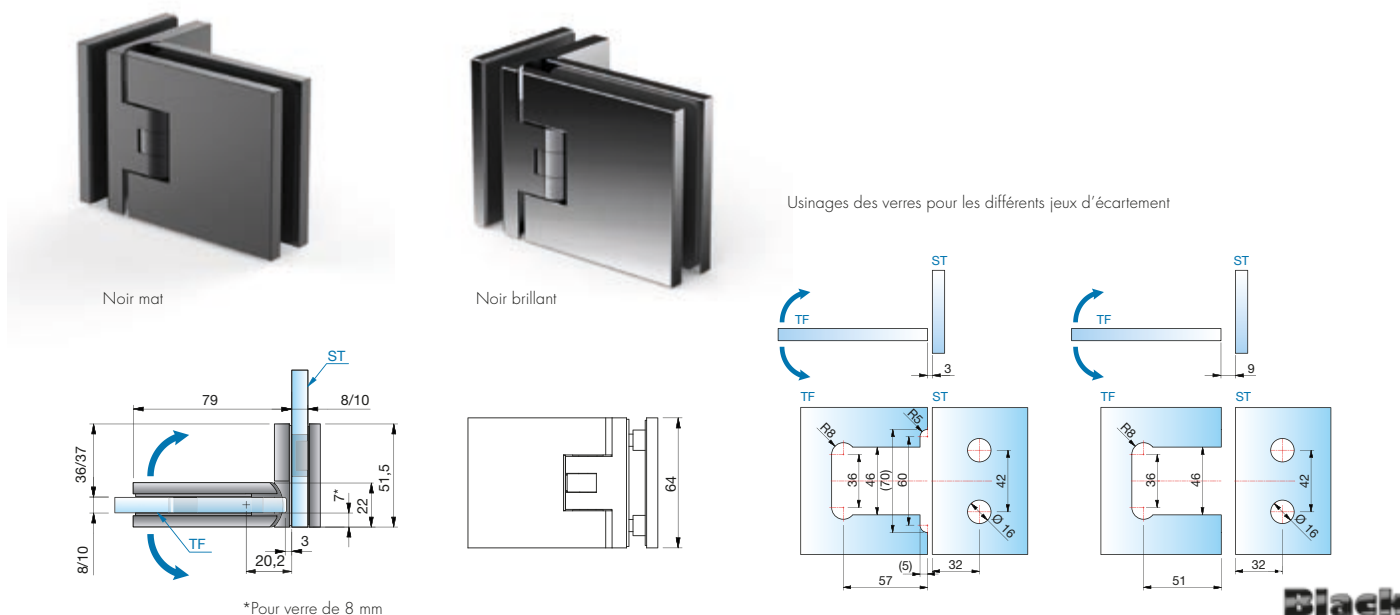

Usinages des verres pour les différents jeux d'écartement

**Black  
EDITION**

N° Art.	Finition	Épaisseur du verre	Désignation de l'article	Caractéristiques	U/Pièces
8136ZNPVD35-SN	Noir mat	8/10 mm	Penture va-et-vient pour sauna FLAMEA <sup>+</sup> , verre-verre 90°, largeur de porte max. 800 mm, capacité de charge (2 pentures) : 32 kg à max. 800 x 2000 x 8 mm	s'ouvre à 90° dans les 2 sens avec réglage de 0°, vis non apparentes avec cache de finition	1/2
8136ZNPVD36-SN	Noir brillant				

MADE  
IN  
GERMANY

# Connecteur d'angle pour sauna - FLAMEA<sup>+</sup>



Noir mat



Noir brillant

Usinage du verre pour 6/8/10 mm

\*perçage Ø 20 mm ou découpe de bord R35

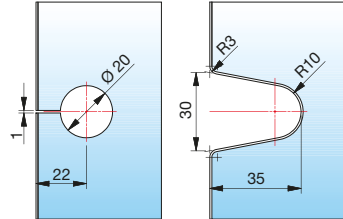
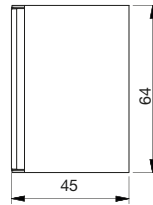
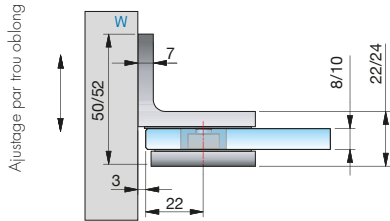

**Black  
EDITION**

N° Art.	Finition	Épaisseur du verre	Désignation de l'article	Caractéristiques	U/Pièces
8194ZNPVD35-SN	Noir mat	6/8/10 mm	Connecteur d'angle pour sauna FLAMEA <sup>+</sup> , verre-mur 90°	Fixation murale avec ajustage par trou oblong, vis non apparentes avec cache de finition	1/2
8194ZNPVD36-SN	Noir brillant				

MADE  
IN  
GERMANY



Noir mat



Noir brillant

Usinage du verre pour 8 mm

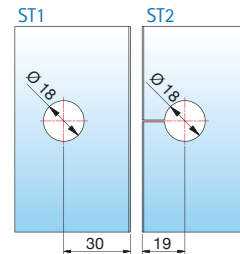
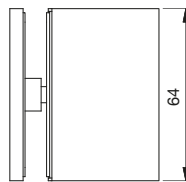
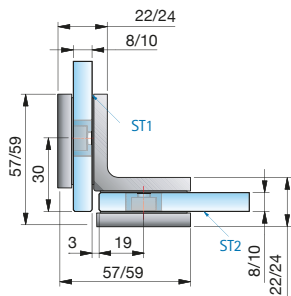

**Black  
EDITION**

N° Art.	Finition	Épaisseur du verre	Désignation de l'article	Caractéristiques	U/Pièces
8196ZNPVD35-SN	Noir mat	6/8/10 mm	Connecteur d'angle pour sauna FLAMEA <sup>+</sup> , verre-verre 90°	vis non apparentes avec cache de finition	1/2
8196ZNPVD36-SN	Noir brillant				

MADE  
IN  
GERMANY





# FARFALLA

FARFALLA est une penture offrant une fonctionnalité fiable et un aspect intemporel. Cette penture pour porte battante sans réglage du 0° défini s'ouvre d'un seul côté, soit vers l'intérieur soit vers l'extérieur –en combinaison avec PONTERE, il est possible de réaliser également des structures pliables. Une penture de douche pour l'aménagement intérieur commercial et privé. Une qualité exceptionnelle pour un prix conforme au marché.

- vis non apparentes avec cache
- Penture pour porte battante s'ouvrant unilatéralement vers l'extérieur ou vers l'intérieur
- Possibilité de montage avec joint filant
- Tous les sets sont certifiés selon la norme DIN EN 14428
- Un axe de rotation hors de l'alignement du verre permet de replier entièrement les vantaux en verre.
- Épaisseur du verre : 6, 8 et 10 mm
- Capacité de charge (2 pentures) : 40 kg correspond à une taille de vantail maximale de 1000 x 2000 mm pour une épaisseur de verre de 8 mm
- La solidité des ferrures a été certifiée par des essais internes à l'entreprise selon la norme DIN EN 14428:2015 5.5.





Noir mat



Noir brillant

Usinage du verre pour 8 mm

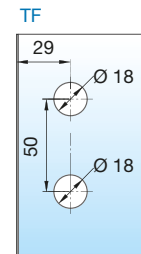
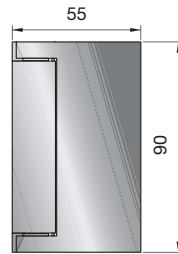
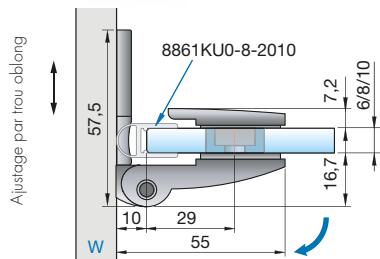

**Black**  
EDITION

N° Art.	Finition	Épaisseur du verre	Désignation de l'article	Caractéristiques	U/Pièces
8128ZN35	RAL9005 Noir mat	6/8/10 mm	Penture de douche FARFALLA	S'ouvre de 90° vers l'extérieur, fixation murale avec ajustage par trou oblong et plaque de recouvrement, joint filant, vis non apparentes avec cache de finition	1/2
8128ZN36	RAL9005 Noir brillant		Verre-mur 90°		

MADE  
IN  
GERMANY



Noir mat



Noir brillant

Usinage du verre pour 8 mm

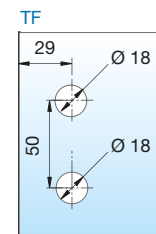
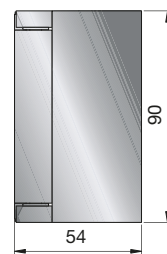
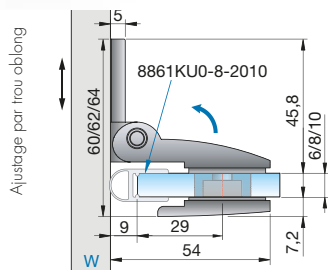

**Black**  
EDITION

N° Art.	Finition	Épaisseur du verre	Désignation de l'article	Caractéristiques	U/Pièces
8120ZN35	RAL9005 Noir mat	6/8/10 mm	Penture de douche FARFALLA	S'ouvre de 90° vers l'intérieur, fixation murale avec ajustage par trou oblong et plaque de recouvrement, joint filant, vis non apparentes avec cache de finition	1/2
8120ZN36	RAL9005 Noir brillant		Verre-mur 90°		

MADE  
IN  
GERMANY

# Penture de douche - FARFALLA



Noir mat



Noir brillant

Usinage du verre pour 8 mm

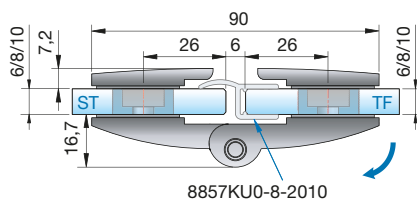

8857KU0-8-2010

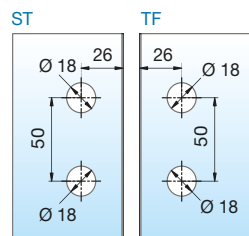
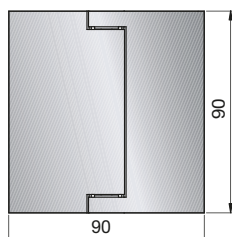

**Black  
EDITION**

N° Art.	Finition	Épaisseur du verre	Désignation de l'article	Caractéristiques	U/Pièces
8122ZN35	RAL9005 Noir mat	6/8/10 mm	Penture de douche FARFALLA Verre-verre 180°	S'ouvre de 180° vers l'extérieur, joint filant, vis non apparentes avec cache de finition	1/2
8122ZN36	RAL9005 Noir brillant				

MADE  
IN  
GERMANY



Noir mat  
Matt black

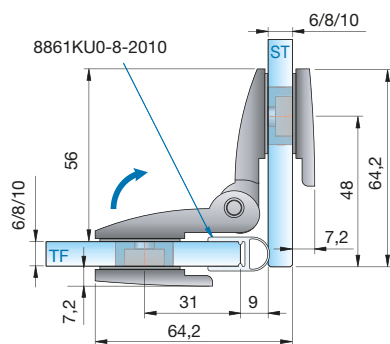

8861KU0-8-2010

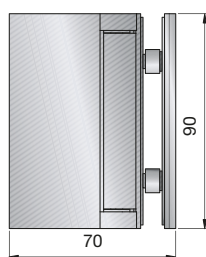

Usinage du verre pour 8 mm

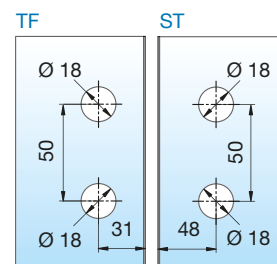

Usinage du verre pour 8 mm



Noir brillant  
Gloss black

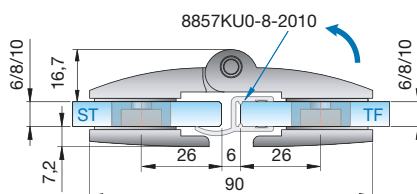

8857KU0-8-2010

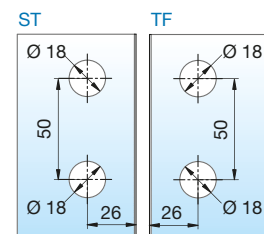
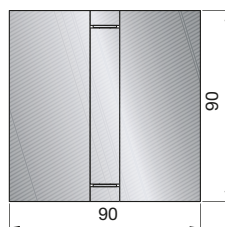

**Black  
EDITION**

N° Art.	Finition	Épaisseur du verre	Désignation de l'article	Caractéristiques	U/Pièces
8124ZN35	RAL9005 Noir mat	6/8/10 mm	Penture de douche FARFALLA Verre-verre 90°/180°	S'ouvre de 90°/180° vers l'intérieur, joint filant, vis non apparentes avec cache de finition	1/2
8124ZN36	RAL9005 Noir brillant				

MADE  
IN  
GERMANY

# Connecteur d'angle - FARFALLA



Noir mat

Noir brillant

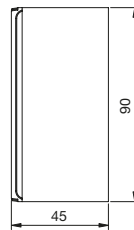
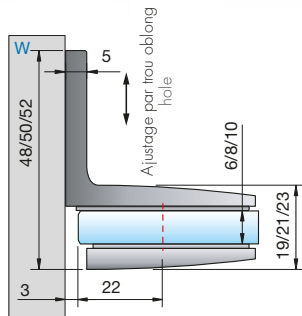

Usinage du verre pour 8 mm

\*perçage Ø 20 mm ou découpe de bord R35

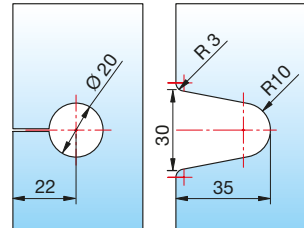

**Black  
EDITION**

N° Art.	Finition	Épaisseur du verre	Désignation de l'article	Caractéristiques	U/Pièces
8107ZN35	RAL9005 Noir mat	6/8/10 mm	Connecteurs d'angle Verre-mur 90°	Fixation murale avec ajustage par trou oblong vis non apparentes avec cache de finition	1/2
8107ZN36	RAL9005 Noir brillant				

MADE  
IN  
GERMANY



Noir mat

Noir brillant

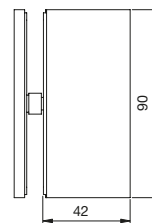
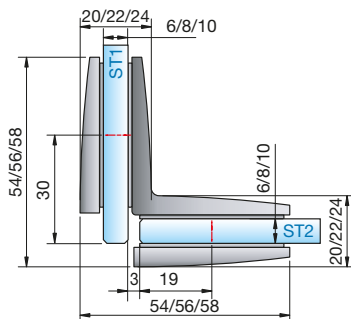

Usinage du verre pour 8 mm

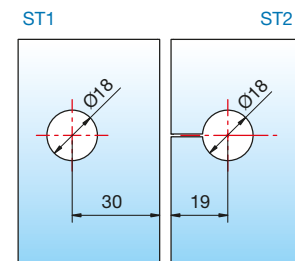

**Black  
EDITION**

N° Art.	Finition	Épaisseur du verre	Désignation de l'article	Caractéristiques	U/Pièces
8109ZN35	RAL9005 Noir mat	6/8/10 mm	Connecteurs d'angle Verre-verre 90°	vis non apparentes avec cache de finition	1/2
8109ZND36	RAL9005 Noir brillant				

MADE  
IN  
GERMANY



# POIGNÉES

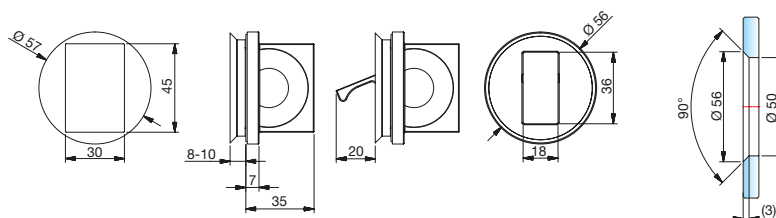

**Black  
EDITION**

N° Art.	Finition	Épaisseur du verre	Désignation de l'article	U/Pièces
8379ZNPVD35	Noir mat	8-10 mm	Poignée affleurante pour porte en verre	1/1
8379ZNPVD36	Noir brillant			



\*pour verre de 8 mm



8278ZN

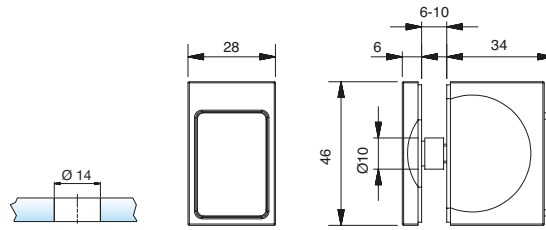

**Black**  
EDITION

N° Art.	Finition	Épaisseur du verre	Désignation de l'article	U/Pièces
8278MSPVD35-A	Noir mat	6-10 mm	Poignée double pour porte en verre Sans impression du logo	1/1
8278MSPVD36-A	Noir brillant			

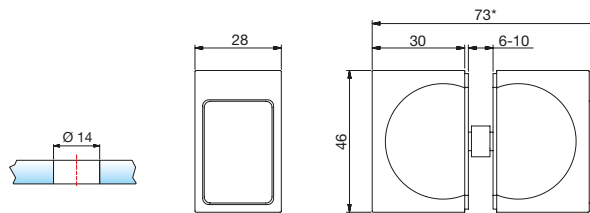

**Black**  
EDITION

N° Art.	Finition	Épaisseur du verre	Désignation de l'article	U/Pièces
8298MS35	RAL9005 Noir mat	6-12 mm	Bouton double pour porte en verre	1/1
8298MS36	RAL9005 Noir brillant			

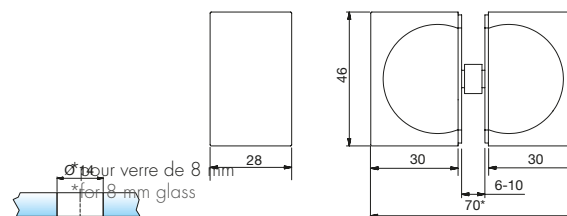

**Black**  
EDITION

N° Art.	Finition	Épaisseur du verre	Désignation de l'article	U/Pièces
8297MSPVD35-50	Noir mat	6-12 mm	Poignée double pour porte en verre	1/1
8297MSPVD36-50	Noir brillant			
8297MS35-50	RAL9005 Noir mat			
8297MS36-50	RAL9005 Noir brillant			

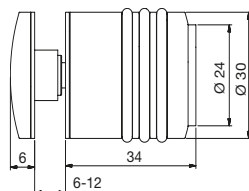
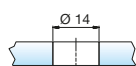

**Black  
EDITION**

N° Art.	Finition	Épaisseur du verre	Désignation de l'article	U/Pièces
8293MSPVD35	Noir mat	6-12 mm	Poignée simple pour porte en verre avec butoir	1/1
8293MSPVD36	Noir brillant			

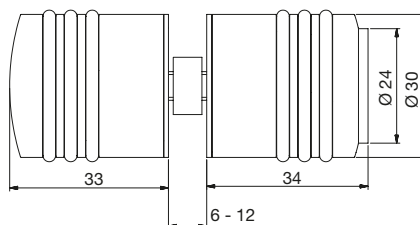
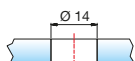

**Black  
EDITION**

N° Art.	Finition	Épaisseur du verre	Désignation de l'article	U/Pièces
8294MSPVD35	Noir mat	6-12 mm	Poignée double pour porte en verre avec butoir	1/1
8294MSPVD36	Noir brillant			

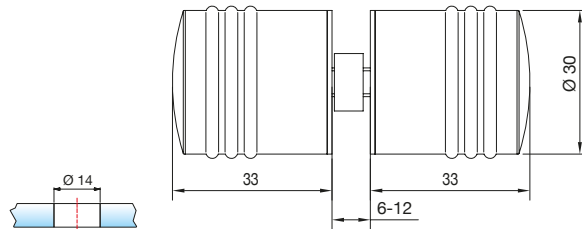

**Black  
EDITION**

N° Art.	Finition	Épaisseur du verre	Désignation de l'article	U/Pièces
8298MS35	RAL9005 Noir mat	6-12 mm	Poignée double pour porte en verre	1/1
8298MS36	RAL9005 Noir brillant			

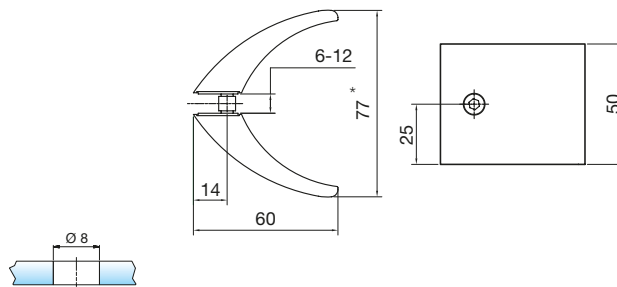

**Black  
EDITION**

N° Art.	Finition	Épaisseur du verre	Désignation de l'article	U/Pièces
8297MSPVD35-50	Noir mat	6-12 mm	Poignée double pour porte en verre	1/1
8297MSPVD36-50	Noir brillant			
8297MS35-50	RAL9005 Noir mat			
8297MS36-50	RAL9005 Noir brillant			



\*series Flamea+ suited for saunas

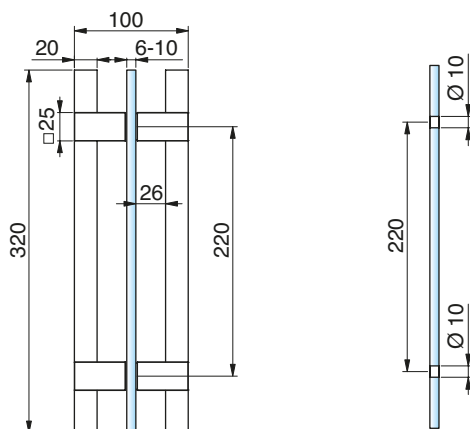

**Black  
EDITION**

N° Art.	Finition	Épaisseur du verre	Désignation de l'article	U/Pièces
8373MSPVD35-HEM	Noir mat	6-10 mm	Poignée double pour porte de sauna	1/1
8373MSPVD36-HEM	Noir brillant			

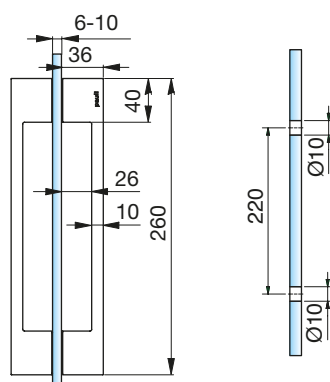

**Black  
EDITION**

N° Art. Art.-no.	Finition Finish	Épaisseur du verre Glass thickness	Désignation de l'article Article name	U/Pièces Pu/pièces
8277ZNPVD35-A	Noir mat	6-10 mm	Poignée double sans logo pour porte en verre	1/1
8277ZNPVD36-A	Noir brillant			
8277ZN35-A	RAL9005 Noir mat			
8277ZN36-A	RAL9005 Noir brillant			

## Profilé en U

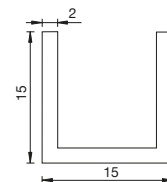
**Black  
EDITION**

N° Art.	Finition	Épaisseur du verre	Désignation de l'article	U/Pièces
5015E6C35-5M	Aluminium anodisation noire	≤ 10 mm	Profilé en U, 15x15x5000x2 mm	1/1

## Porte-serviettes

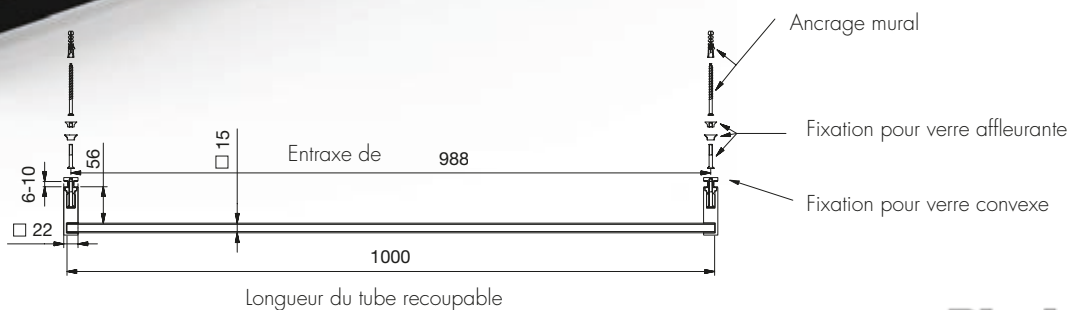
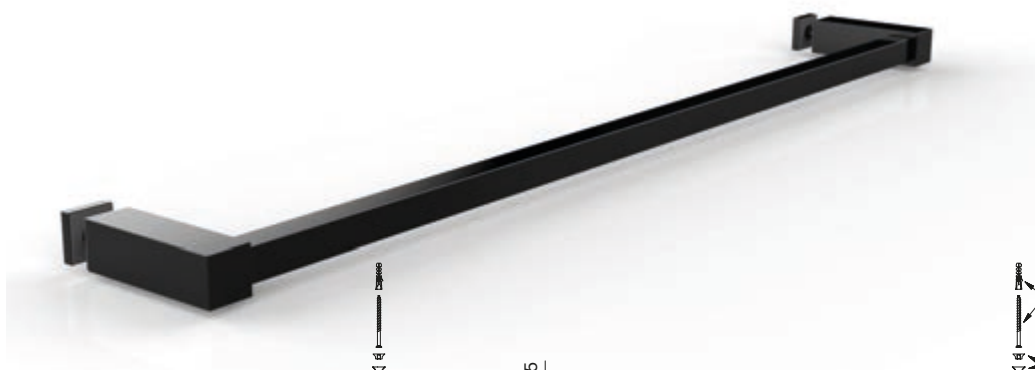

**Black  
EDITION**

N° Art.	Finition	Épaisseur du verre	Désignation de l'article	U/Pièces
8688MSPVD35-1000	Noir mat	6-10 mm	Porte-serviettes avec différentes fixations	1/1
8688MSPVD36-1000	Noir brillant			

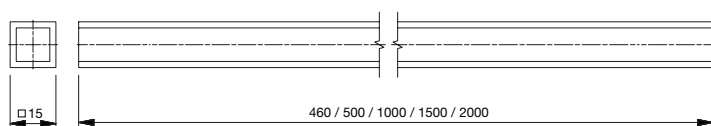

## SYSTÈMES DE STABILISATION

Longueurs de tubes pouvant être raccourcies à souhait | tube length cuttable to size



**Black  
EDITION**

N° Art.	Finition	Longueur	Désignation de l'article	U/Pièces
8688-5MSPVD35-500	Noir mat	500 mm	Barre de stabilisation - Tube	1/1
8688-5MSPVD36-500	Noir brillant	500 mm		
8688-5MSPVD35-1000	Noir mat	1000 mm		
8688-5MSPVD36-1000	Noir brillant	1000 mm		
8688-5AL35-500	RAL9005 Noir mat	500 mm		
8688-5AL36-500	RAL9005 Noir brillant	500 mm		
8688-5AL35-1000	RAL9005 Noir mat	1000 mm		
8688-5AL36-1000	RAL9005 Noir brillant	1000 mm		



Pour tube □ 15 mm

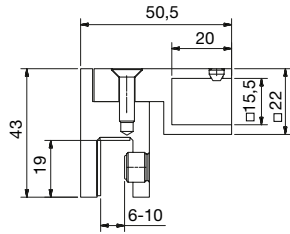

**Black  
EDITION**

N° Art.	Finition	Épaisseur du verre	Désignation de l'article	U/Pièces
8494MSPVD35-G	Noir mat	6-10 mm	Raccord de verre pour barre de stabilisation	1/1
8494MSPVD36-G	Noir brillant			
8494MS35-G	RAL9005 Noir mat			
8494MS36-G	RAL9005 Noir brillant			

Pour tube □ 15 mm

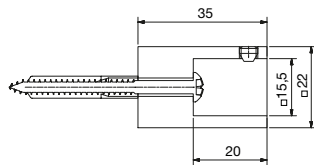

**Black  
EDITION**

N° Art.	Finition	Désignation de l'article	U/Pièces
8494MSPVD35-W	Noir mat	Raccord mural 90° pour barre de stabilisation	1/1
8494MSPVD36-W	Noir brillant		
8494MS35-W	RAL9005 Noir mat		
8494MS36-W	RAL9005 Noir brillant		

Pour tube □ 15 mm

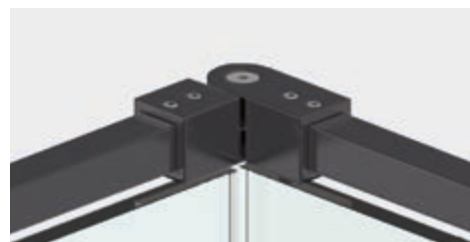
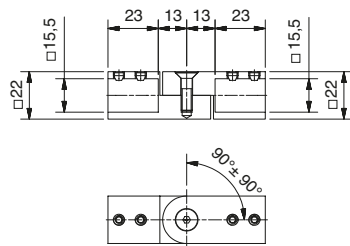

**Black  
EDITION**

N° Art.	Finition	Désignation de l'article	U/Pièces
8494MSPVD35-EV	Noir mat	accord d'angle réglable de 90° à 180°	1/1
8494MSPVD36-EV	Noir brillant		

Pour tube □ 15 mm

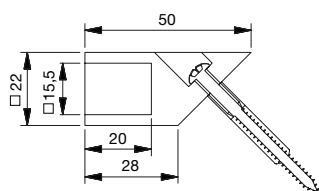

**Black  
EDITION**

N° Art.	Finition	Désignation de l'article	U/Pièces
8496MSPVD35-W45	Noir mat	Raccord mural 45° pour barre de stabilisation	1/1
8496MSPVD36-W45	Noir brillant		
8496MS35-W45	RAL9005 Noir mat		
8496MS36-W45	RAL9005 Noir brillant		

Pour tube □ 15 mm

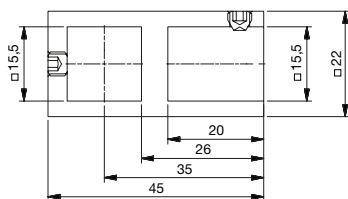

**Black  
EDITION**

N° Art.	Finition	Désignation de l'article	U/Pièces
8497MSPVD35-T	Noir mat	Connecteur en T pour barre de stabilisation	1/1
8497MSPVD36-T	Noir brillant		
8497MS35-T	RAL9005 Noir mat		
8497MS36-T	RAL9005 Noir brillant		

Pour tube □ 15 mm

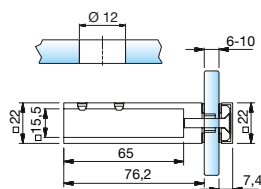

**Black  
EDITION**

N° Art.	Finition	Désignation de l'article	U/Pièces	U/Pièces Pu/pièces
8498MSPVD35-G	Noir mat	6-10 mm	Connecteur verre-barre de stabilisation	1/1
8498MSPVD36-G	Noir brillant			

Pour tube □ 15 mm

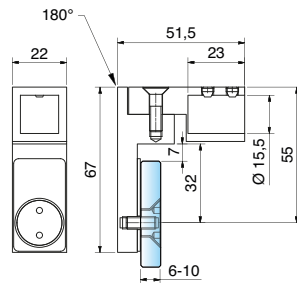

**Black  
EDITION**

N° Art.	Finition	Désignation de l'article	U/Pièces
8494MSPVD35-GF	Noir mat	Connecteur affleurante du verre-barre de stabilisation	1/1
8494MSPVD36-GF	Noir brillant		

Pour tube □ 15 mm

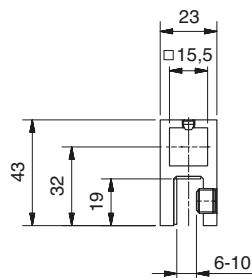

**Black  
EDITION**

N° Art.	Finition	Désignation de l'article	U/Pièces
8494MSPVD35-GT	Noir mat	Connecteur verre, en T, vertical	1/1
8494MSPVD36-GT	Noir brillant		

Pour tube □ 15 mm

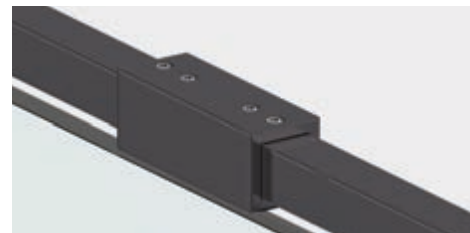
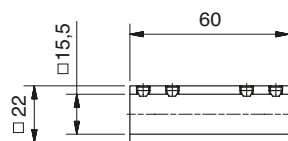

**Black  
EDITION**

N° Art.	Finition	Désignation de l'article	U/Pièces
8494MSPVD35-V180	Noir mat	manchon à 180°	1/1
8494MSPVD36-V180	Noir brillant		

Pour tube □ 15 mm

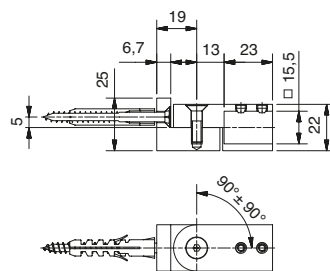

**Black  
EDITION**

N° Art.	Finition	Désignation de l'article	U/Pièces
8494MSPVD35-WV	Noir mat	Connecteur mural réglable à + ou - 90°	1/1
8494MSPVD36-WV	Noir brillant		

Profilés d'étanchéité avec faible profondeur d'encastrement en noir

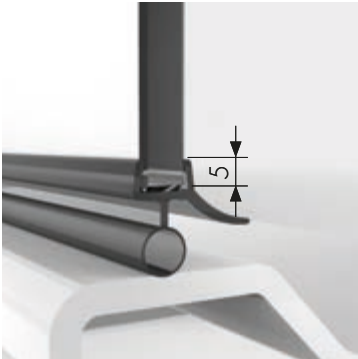

N° Art. | Art.-No.  
8863KU0-8K-2010  
transparent  
8863KU3-8K-2010  
noir

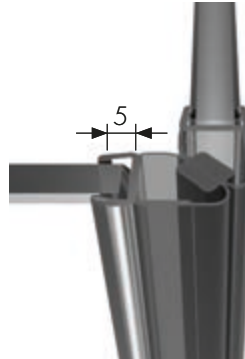

N° Art. | Art.-No.  
8851KU0-8K-2500  
transparent  
8851KU3-8K-2500  
noir

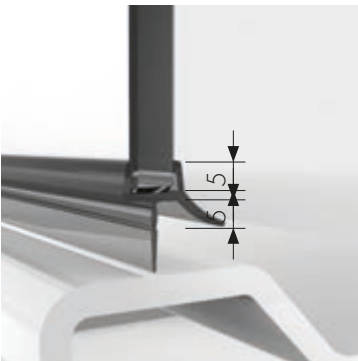

N° Art. | Art.-No.  
8864KU0-8K-2010  
transparent  
8864KU3-8K-2010  
noir



N° Art. | Art.-No.  
8864KU0-8K-2010  
transparent  
8864KU3-8K-2010  
noir  
  
Avec profilé de seuil  
8590AL35-1400

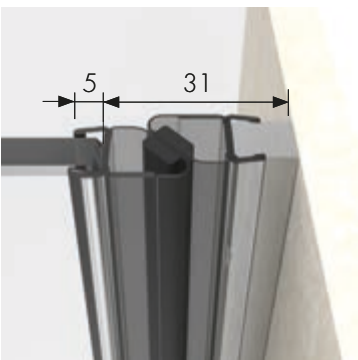

N° Art. | Art.-No.  
8852KU0-8K-2500  
transparent  
8852KU3-8K-2500  
noir



N° Art. | Art.-No.  
8852KU0-8K-2500  
transparent  
8852KU3-8K-2500  
noir  
  
Version – verre-verre

## Profilsés de seuil

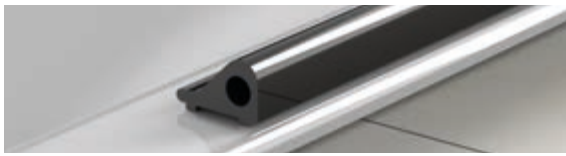

**Black  
EDITION**

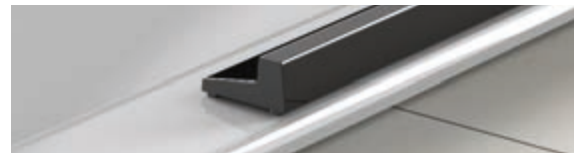

**Black  
EDITION**

N° Art.	Désignation de l'article
8535AL35-1400	Profilés de seuil longueur de 1400 mm
8535AL36-1400	

N° Art.	Désignation de l'article
8590AL35-1400	Profilés de seuil en version rectangulaire, longueur 1400
8590AL36-1400	

## Profilsés d'étanchéité pour le raccord inférieur du receveur

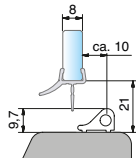
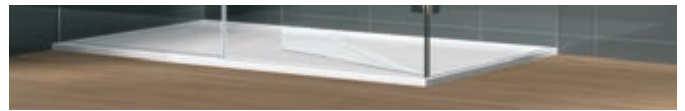

N° Art.	Désignation de l'article
8864KU0-8K-2010	pour verre de 8 mm en combinaison avec profilés de seuil (N° 8535E6EV5) for 8 mm
8864KU3-8K-2010	

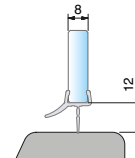

N° Art.	Désignation de l'article
8864KU0-8K-2010	Pour verre de 8 mm
8864KU3-8K-2010	

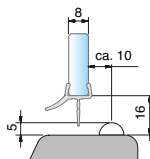

N° Art.	Désignation de l'article
8864KU0-8K-2010	pour verre de 8 mm en combinaison avec tube semi-rond en acrylique (N° d'art. 8538KU5, rayon = 5 mm)
8864KU3-8K-2010	

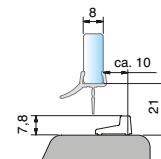

N° Art.	Désignation de l'article
8864KU0-8K-2010	pour verre de 8 mm en combinaison avec profilés de seuil (N° d'art. 8590AL35-1400), version carré
8864KU3-8K-2010	

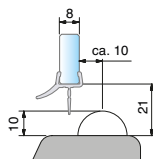

N° Art.	Désignation de l'article
8864KU0-8K-2010	pour verre de 8 mm en combinaison avec tube semi-rond en acrylique (N° d'art. 8539KU5, rayon=10 mm)
8864KU3-8K-2010	

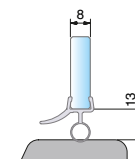

N° Art.	Désignation de l'article
8863KU0-8K-2010	Pour verre de 8 mm
8863KU3-8K-2010	

\*N° d'art. matériau/finition: KU0 = plastique opaque couleur naturelle; KU3 = plastique noir

## Profils d'étanchéité pour verre-verre 90°

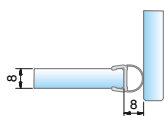

N° Art.	Désignation de l'article
8861KU0-8K-2500	Pour verre de 8 mm Penture de douche va et vient
8861KU3-8K-2500	

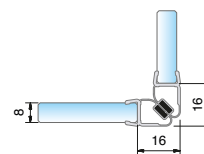
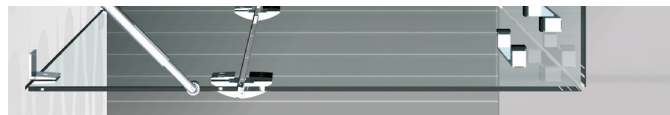

N° Art.	Désignation de l'article
8851KU0-8K-2500	Pour verre de 8 mm pour une penture de douche s'ouvrant unilatéralement vers l'extérieur
8851KU3-8K-2500	

## Profils d'étanchéité pour verre-verre 135°

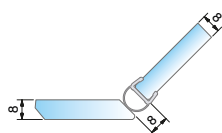

N° Art.	Désignation de l'article
8861KU0-8K-2500	Pour verre de 8 mm pour une penture de douche   s'ouvrant bilatéralement.
8861KU3-8K-2500	

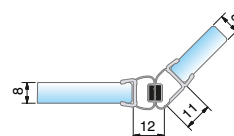

N° Art.	Désignation de l'article
8875KU0-8K-2500	Pour verre-verre de 8 mm pour une penture de douche s'ouvrant uni- et bilatéralement
8875KU3-8K-2500	

## Profils d'étanchéité pour verre-verre 180°

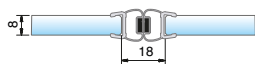

N° Art.	Désignation de l'article
8850KU0-8K-2500	Pour verre de 8 mm pour une penture de douche va et vient
8850KU3-8K-2500	

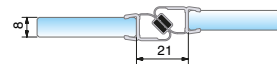

N° Art.	Désignation de l'article
8852KU0-8K-2500	Pour verre de 8 mm pour une penture de douche s'ouvrant unilatéralement
8852KU3-8K-2500	

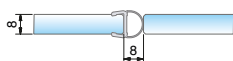

N° Art.	Désignation de l'article
8861KU0-8K-2500	Pour verre de 8 mm pour une penture de douche va et vient
8861KU3-8K-2500	

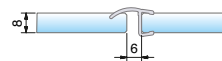

N° Art.	Désignation de l'article
8857KU0-8K-2500	Pour verre de 8 mm pour une penture de douche s'ouvrant unilatéralement
8857KU3-8K-2500	

Profils d'étanchéité pour le raccord mural latéral 90°

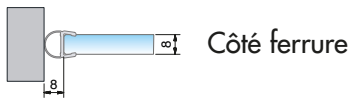

N° Art.	Désignation de l'article
8861KU0-8K-2500	Pour verre de 8 mm comme joint mural pour une penture de douche va et vient
8861KU3-8K-2500	

Profils d'étanchéité pour le raccord mural latéral 90°



N° Art.	Désignation de l'article
8861KU0-8K-2500	Pour verre de 8 mm comme joint mural pour une penture de douche va et vient
8861KU3-8K-2500	

Profilé d'étanchéité sur profilé support pour butée de porte

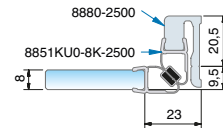
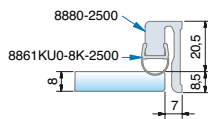

N° Art.	Désignation de l'article
8861KU0-8K-2500	Profilé support pour butée de porte pour verre de 8 mm
8861KU3-8K-2500	

N° Art.	Désignation de l'article
8851KU0-8K-2500	Profilé support pour butée de porte pour verre de 8 mm
8851KU3-8K-2500	

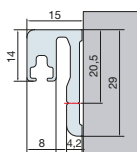

KU0 = plastique opaque couleur naturelle; KU3 = plastique opaque noir

N° Art.	Désignation de l'article
8880_*2010	Longueur = 2010 mm, finitions cf. terminaison du N° d'art.
8880_*2500	Longueur = 2500 mm, finitions cf. terminaison du N° d'art.

\*N° d'art. - matériau/ finition : E6/EV1 = aluminium anodisation naturelle ; E6/EV5 = aluminium anodisation brillante; E1/23 = aluminium (effet acier inoxydable);



## Profilé support pour profilé d'étanchéité



Entraxes de perçage

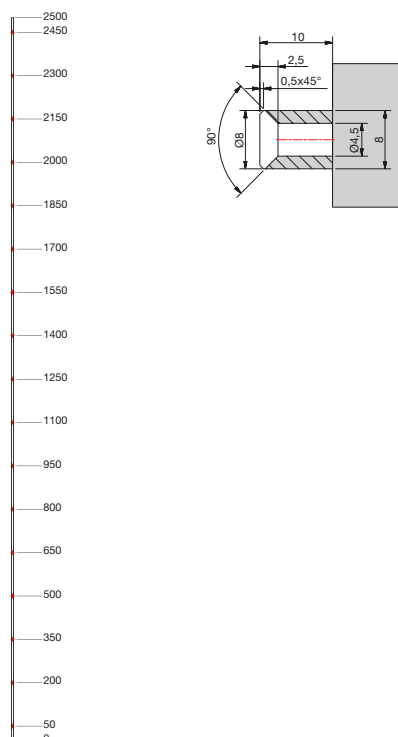

Applications profil support

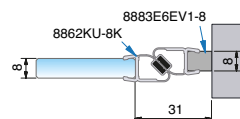

N° Art.	Art.-no.	Désignation de l'article	Article name
8852KU0-8K-2500		Pour verre de 8 mm, avec profilé d'étanchéité et	
8852KU3-8K-2500		profilé support 8883E6EV1-8	

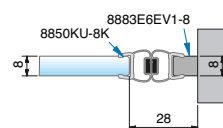

N° Art.	Art.-no.	Désignation de l'article	Article name
8850KU0-8K-2500		Pour verre de 8 mm, avec profilé d'étanchéité et	
8850KU3-8K-2500		profilé support 8883E6EV1-8	

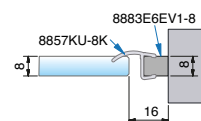

N° Art.	Art.-no.	Désignation de l'article	Article name
8857KU0-8K-2500		Pour verre de 8 mm, avec profilé d'étanchéité et	
8857KU3-8K-2500		profilé support 8883E6EV1-8	

## Conditions générales de vente (CGV)

---

Nous exécutons les commandes de produits issus de ce catalogue uniquement sur la base et sur la validité de nos « Conditions générales de vente et de livraison ». Nous n'acceptons pas les conditions qui diffèrent de celles-ci, par ex. les conditions générales d'achat et nous nous réservons expressément le droit de ne pas exécuter les commandes se basant sur de telles conditions divergentes. Vous pouvez consulter nos « Conditions générales de vente et de livraison » dans nos locaux ainsi que sur internet sur la page de notre site [www.paulifrance.fr](http://www.paulifrance.fr). Par ailleurs, c'est avec plaisir que nous vous ferons parvenir un exemplaire par la poste ou par fax à votre demande. Le lieu d'exécution de toutes les obligations contractuelles ainsi que le tribunal compétent pour tous les litiges juridiques est exclusivement celui du siège social et des activités commerciales de notre entreprise à Morsbach.

### Droits de propriété

Des brevets, des modèles d'utilité et d'agréments ont été déposés et brevetés pour de nombreux produits de ce catalogue. Le catalogue ci-présent est exclusivement dédié à l'utilisation par son destinataire. Il ne peut pas être prêté ou transmis à des entreprises concurrentes. L'éditeur se réserve le droit de restitution.

### Copyright

Aucune copie, même partielle, ne sera autorisée sans autorisation écrite de notre part.

# SARL Pauli France

## SARL Pauli France

1208 Avenue du Campe de Menthe  
13090 Aix-En-Provence

Tél: +33 (0)4.42.58.18.13

Fax: +33 (0)4.42.58.27.12

[www.paulifrance.fr](http://www.paulifrance.fr)

[infos@paulifrance.fr](mailto:infos@paulifrance.fr)

Version 02/2019

Toutes les photos, dessins techniques et leurs descriptions sont protégés par les droits d'auteur de la société Pauli + Sohn GmbH. Les indications de dimensions figurant dans le catalogue sont sans engagement. Nous nous réservons le droit de modifier nos constructions. Veuillez respecter nos droits de propriété. Nous déclinons toute responsabilité pour les défauts d'impression et les erreurs survenues lors de la fabrication.

[www.pauli.de](http://www.pauli.de)

Mise à jour technique : Septembre 2019